



Operation Instruction for Air Impact Wrench

Working environment:

1. Using these tools in any potentially explosive environment is strictly prohibited.
2. It is always recommended that these types of tools must be operated when standing on a solid or firm location.
3. Always use these tools in a well ventilated area.
4. Slipping, stumbling and falling are the major causes of potential serious injury, therefore, a clean and clutter free surface in the working area before operating the tools is strongly recommended.

Air supply and connection requirements:

1. The maximum recommended air pressure during operation must not exceed 90 psi (6.3bar). Higher air pressure may create unsafe operating conditions for the tool and the user.
2. The compressed air should be cooled and have a water filter installed at the outlet end of the compressor. Even with a water filter installed, some water may still condense in the piping or hose and will enter the tool mechanism causing premature damage to the tool. Therefore, it is recommended to install an air filter-lubricator device somewhere between the tool and the compressor.
3. Always use an air compressor of the proper capacity to operate each tool.
4. Clean the hose with a blast of compressed air before connecting the hose to the air tool. This will prevent both moisture and dust inside the hose from entering the tool and causing possible rust or malfunction.



Ideal system connection:

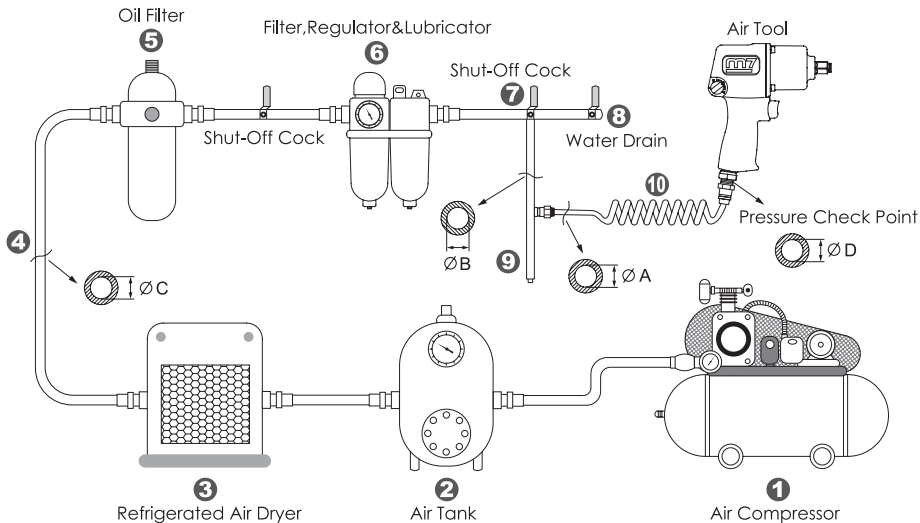

Piping diameters and length requirement:

- ★The diameter ΦA required for the inlet pipe (10) is recommended on the specification table.
- ★The diameter ΦB required for the branch pipe (from 7 to 9) should be 2 times as large as ΦA .
 $\Phi B = 2 \times \Phi A$
- ★The diameter ΦC required for the primary air supply (from 1 to 8) should be 3 times as large as ΦA . $\Phi C = 3 \times \Phi A$
- ★The length for the inlet pipe (10) should be less than 15 feet (4.5m).



! Warning: !

1. This tool should only be used as a hand operated tool. It is powered by compressed air and is not insulated against electric shock.
2. This tool is specially designed for tightening or loosening bolts or nuts. Any application or use of this tool other than what it is designed for is strictly prohibited.
3. Use only pneumatic impact sockets and accessories on this tool. Never use hand sockets or accessories.
4. High sound levels may cause hearing damage. Always wear hearing protection when operating this tool.
5. Wearing eye/face protection can reduce the danger of high-speed socket being ejected from the tool, due to improper socket insertion during operation.
6. User must wear proper clothing. Loose clothing, long hair, stings, straps, belts and jewelry should not be worn when operating this tool.
7. Before using these tools, make sure that all couplings and plugs are securely mounted. Air hoses which are under pressure will cause a whipping action when disconnecting, this can lead to serious injury!
8. Make certain to stand on a solid or firm location and keep body in well-balanced position while operating this tool.
9. Test run the tool to confirm the rotation direction before practical use. This will reduce the potential hazard due to unexpected rotating direction.
10. In case of tool insert failure, always keep hands away from rotating socket to reduce the risk of being injured, especially when working in confined spaces.
11. Always turn off the air supply and disconnect the air hose before changing socket or making adjustments on the tool.
12. Release the throttle trigger to avoid danger if there is a failure of energy supply and when connecting or disconnecting the air hose.
13. Prolonged use will cause user fatigue. Periodic breaks are recommended for user safety.
14. It is recommended to stop operating the tool whenever the user experiences discomfort, tingling or pain during use.
15. Beware if the compressed air hose breaks unexpectedly, or is being connected or disconnected improperly. This whipping action may cause injury.
16. Always use caution when operating this tool to prevent injury.
17. Avoid storing this tool where it is subject to high humidity.



Maintenance:

1. Before connecting the air hose to this tool or after operating, apply 4 or 5 drops of pneumatic oil into the air inlet and run it for several seconds, referring this operation to the attached illustration No.1.
2. Maintain this tool regularly by performing the same oiling application every 3 to 4 hours of operation.
3. Do not lubricate tools with flammable or volatile liquids. Use only the lubricant recommended by Mighty-Seven or authorized dealers. Any other lubricant will lead to reduce performance of the tool and permanent damage. Whenever any unauthorized lubricant is used by accident, flush it immediately with recommended pneumatic oil.
4. The impact mechanism also needs to be greased once every 50 hours after practical operation, referring this performance to the attached illustration No.2.
5. Follow all the recycling laws of waste disposal once this tool is no longer usable.

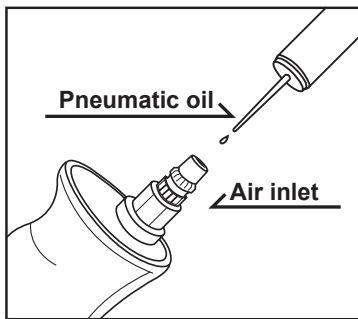

Regular maintenance



Guide d'utilisation - Clé à chocs

Environnement de travail:

1. L'outil ne doit pas être utilisé dans un lieu ayant une atmosphère potentiellement explosive.
2. Il est fortement conseillé d'utiliser ce genre d'outils avec une prise au sol ferme et solide.
3. Toujours utiliser l'outillage pneumatique dans un endroit bien ventilé.
4. Des installations encombrées et mal organisées sont une des principales causes de blessures en milieu de travail. Une aire de travail propre et libre de tout obstacle est requise pour assurer la sécurité au travail.

Pression et alimentation en air :

1. La pression d'air maximale recommandée ne devrait jamais excéder les 90 psi (6,3bar). Une utilisation à une pression d'air supérieur peut causer des dommages à l'outil et/ou pour son utilisateur.
2. L'air à la sorti du compresseur devrait être refroidi et passer à travers un filtre capteur d'humidité pour éviter les risques de condensation à l'intérieur de l'outil. L'humidité et la condensation peuvent créer de la rouille et une usure prématurée de l'outil. Pour cette raison, il est recommandé d'installer un filtre à air/lubrificateur quelque part entre l'outil pneumatique et le compresseur.
3. Utilisez un compresseur avec une capacité adaptée pour chaque outil.
4. Nettoyez le tuyau d'alimentation avec une décharge d'air avant chaque utilisation. Ceci évitera que de l'humidité et/ou des impuretés ne pénètrent à l'intérieur de l'outil et ne crée des problèmes de fonctionnement ou une usure prématurée.



1. Tout l'outillage pneumatique devrait être opéré de façon manuelle. Ils sont alimentés par de l'air comprimé et ne sont pas conçus pour être utilisés dans des milieux sous tension électrique.
2. Cet outil est conçu spécifiquement pour le serrage et le desserrage des boulons. Toute autre utilisation de cet outil est fortement déconseillée.
3. Toujours utiliser des douilles ou des accessoires de type Impact sur cet outil. Ne jamais utiliser de douilles ou des accessoires à mains.
4. Le niveau sonore élevé de l'outillage pneumatique peut causer des dommages auditifs permanents. Toujours porter une protection auditive lors de l'utilisation.
5. Il est fortement conseillé de se munir de protection pour les yeux et le visage afin d'éviter les blessures causées par débris ou une douille mal fixée éjectée lors de l'utilisation.
6. L'utilisateur se doit de porter des vêtements adéquats. Des vêtements amples, des cheveux longs, des attaches, sangles, ceintures ou bijoux ne devraient pas être portés lors de l'utilisation de ces outils.
7. Avant d'utiliser ces outils, il faut s'assurer que tous les joints et raccords soient correctement enclenchés. Les tuyaux d'alimentation sous pression peuvent causer de sérieuses blessures s'ils se déconnectent!
8. Il est fortement conseillé d'utiliser ce genre d'outils avec une prise au sol ferme et solide.
9. Vérifiez le sens de rotation de l'outil par un test rapide avant chaque utilisation. Ceci pourrait éviter des blessures dues à un sens de rotation inattendu.
10. En cas d'un bris de la boulonnerie ou d'une douille, toujours tenir les mains éloignées de la partie rotative de l'outil afin d'éviter les risques de blessures, particulièrement dans les endroits confinés.
11. Toujours éteindre l'alimentation en air et débrancher les raccords lors d'un changement de douille ou d'accessoire.
12. Relâchez la gâchette lorsqu'il y a un problème d'alimentation ou lors du débranchement de l'outil.
13. Des périodes d'utilisation prolongée peuvent causer de la fatigue. Des pauses régulières sont conseillées pour augmenter la sécurité de l'utilisateur.
14. Il est recommandé d'arrêter immédiatement le travail lorsqu'un malaise ou une forte fatigue est ressenti lors de l'utilisation prolongée de cet outil.
15. Toujours faire attention à un éventuel bris du tuyau d'alimentation en air et lors de son débranchement intentionnel ou accidentel. Le fouettement du tuyau d'alimentation peut causer des blessures.
16. Toujours être prudent lors de l'utilisation de cet outil pour prévenir les blessures.
17. Évitez de ranger cet outil dans un endroit où l'air est humide.



Maintenance:

1. Avant l'utilisation ou avant de brancher le tuyau d'alimentation, déposer 4 ou 5 gouttes d'huile pneumatique par l'admission d'air et faire fonctionner l'outil pendant quelques secondes. Pour la manipulation, se référer à l'illustration No.1.
2. Procédez à une lubrification régulière de l'outil à toutes les 3 ou 4 heures d'utilisation.
3. Ne pas lubrifier l'outil avec des produits volatile ou inflammable. Seule l'utilisation de lubrifiants recommandés par M7 ou un revendeur autorisé est permise. Tout autre lubrifiant peut réduire la durée de vie de l'outil. Purger avec de l'huile pneumatique tout outil ayant reçu accidentellement tout autre type de lubrifiant.
4. Le mécanisme de la clé à choc doit également être graissé à toutes les 50 heures d'utilisation consécutive. Pour la manipulation, se référer à l'illustration No.2.
5. Si l'outil est trop endommagé pour être encore utilisé, déposez-le dans une déchetterie pour qu'il soit recyclé.

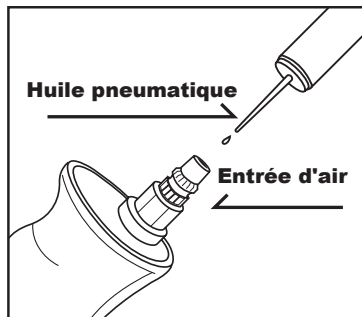

Entretien régulier



Wichtige Hinweise und Voraussetzungen für die Bedienung des Druckluftschlagschraubers

Sicherheitshinweise:

1. Es ist strikt verboten, die Druckluftschlagschrauber in einem explosionsgefährdeten Arbeitsumfeld zu benutzen.
2. Es ist ratsam, das Werkzeug auf einer festen Arbeitsfläche zu verwenden, z. B. auf einem festen und ebenen Arbeitsplatz.
3. Beachten Sie, dass die Arbeitsumgebung mit dem Druckluftwerkzeug immer gut belüftet sein soll.
4. Vor der Benutzung eines Druckluftwerkzeugs sichern Sie eine saubere, geräumige und feste Arbeitsumgebung ab, da Rutschen, Anstoßen und Zubruchgehen die Hauptgründe für Schadensentstehung sind.

Luftversorgungssystem:

1. Der in der Bedienungsanleitung angegebene maximale Arbeitsluftdruck, 90 psi bzw. 6,3 bar, für das Druckluftwerkzeug ist NICHT zu überschreiten, da dies zu Verletzungen und erhöhtem Materialverschleiß führen kann.
2. Die Druckluftzufuhr soll durch den in der Anlage eingebauten Lufttrockner abgekühlt werden und am Druckluftabgang durch den installierten Filter gefiltert werden. Trotzdem könnte, je nach den Umgebungsverhältnissen, immer wieder Kondenswasser in der Leitung entstehen. Die Feuchtigkeit verursacht bekanntlich Schäden und Leistungsverlust für das Werkzeug. Daher empfehlen wir unseren Kunden, eine Wartungseinheit wie den „Filter, Regler & Öler“ an einer Stelle zwischen der Luftzufuhr und dem Werkzeug zu installieren. Diese zusätzliche Wartungseinheit gewährleistet ein ideales Luftversorgungssystem für die Arbeit mit dem Werkzeug und verhindert gleichzeitig die Korrosionsbildung.
3. Bitte verwenden Sie immer einen Kompressor, der die passende Luftkapazität für das Gerät hat.
4. Vor dem Anschluss eines Druckluftwerkzeugs reinigen Sie mit Gebläseluft den Luftschlauch. Dies verhindert, dass die in dem Luftschlauch existierende Feuchtigkeit und Staub ins Werkzeug eindringen und schützt so vor Korrosionsbildung und Verschleiß des Werkzeugs.



! Allgemeine Sicherheitshinweise: !

1. Dieses Werkzeug kann nur für manuelle Arbeit eingesetzt werden und wird angetrieben mittels der durch einen Kompressor bereitgestellten Druckluft. Dieses Werkzeug ist nicht isoliert gegen Elektroschock.
2. Dieses Werkzeug ist speziell ausgelegt für die Anwendung zum Lösen und Anziehen von Schrauben und Nüssen. Jede andere Verwendung ist strikt verboten.
3. Achtung: Nur schlagfeste Schraubeneinsätze und Stecknüsse verwenden!
4. Bei hohen Geräuschpegeln ab 85 dB(A) ist am Arbeitsplatz ein Gehörschutz zu tragen.
5. Ein bruchsicherer Augenschutz ist stets zu tragen, um sich vor absplitternden Teilen zu schützen.
6. Immer Arbeitsschutzkleidung tragen! Bei der Arbeit sollen eng anliegende Kleidungsstücke getragen werden. Es sollen kein Gürtel, kein Schmuck und keine langen Haare getragen werden.
7. Vor dem Anschluss eines Druckluftwerkzeugs ist unbedingt die Festigkeit der Anschlüsse der Luftleitung zu überprüfen. Umher schlagende Schläuche, die unter Druck stehen, können schwere Verletzungen nach sich ziehen.
8. Das Druckluftwerkzeug NUR auf einem festen, sicheren und einwandfreien Arbeitsplatz einsetzen.
9. Vor der richtigen Verwendung ist ein kurzer Testanlauf des Druckluftwerkzeugs vorzunehmen. Dies verhindert eine zufällige Gefährdung bei der Arbeit wegen unerwartetem Laufrihtungswechsel.
10. Beim Ausfall des Geräts sollen die Hände von dem rotierenden Schraubeneinsatz ferngehalten werden, um Verletzungen zu vermeiden, vor allem, wenn der Arbeitsplatz an einer engen Stelle liegt.
11. Vor einem Zubehörwechsel oder nach Gebrauch ist das Werkzeug grundsätzlich von der Luftleitung abzukuppeln und diese von Druck zu entlasten.
12. Den Druckauslöser des Werkzeugs im Fall eines Motorschadens oder einer Unterbrechung der Luftschlauchverbindung sofort loslassen.
13. Nach lang andauernder Benutzung können extreme Schwingungen Taubheitsgefühle in den Händen hervorrufen. Zu Ihrem eigenen Gesundheitsschutz ist es ratsam, öfters eine Pause bei der Arbeit einzulegen.
14. Die Arbeit mit dem Werkzeug ist sofort einzustellen, wenn sich der Benutzer während der Arbeit unwohl fühlt oder ein Kribbeln empfindet.
15. Achten Sie besonders darauf, dass die Luftzufuhr beim Luftschlauch nicht unerwartet unterbrochen wird bzw. die Luftversorgung ruckartig austritt. Dies kann zu Schäden führen.
16. Das Werkzeug immer ordnungsgemäß und behutsam bei der Arbeit verwenden. Dies ist die beste Präventionsmaßnahme gegen Verletzungen.
17. Lagern Sie das Werkzeug niemals in einer feuchten Umgebung!

Wartungshinweise

1. Nach dem Gebrauch oder vor dem Anschluss ist es ratsam, mit etwas Öl den Drucklufteingang zu schmieren und nach ein paar Sekunden einen Testlauf zu starten.
2. Das Werkzeug soll regelmäßig - jeweils nach einer 3- oder 4-stündigen Benutzung - mit Schmieröl gewartet werden.
3. Bitte verwenden Sie auf keinen Fall entflammables oder flüchtiges Öl zur Wartung des Werkzeugs. NUR das von dem Hersteller angegebene Schmieröl verwenden!
4. Nach der endgültigen Abnutzung des Werkzeugs befolgen Sie alle Umweltschutzrichtlinien für die Abfallentsorgung bzw. Abfallbeseitigung.

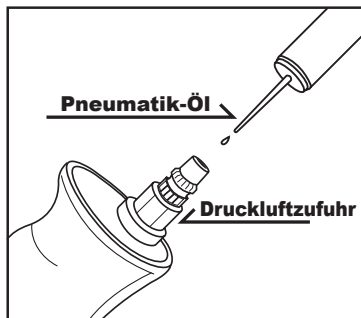

Reguläre Wartung



Instrucciones de uso para Llave de Impacto Neumática

Ambiente de trabajo:

1. El uso de estas herramientas en cualquier ambiente potencialmente explosivo está totalmente prohibido.
2. Es siempre recomendado que este tipo de herramientas sean operadas parándose sobre un lugar sólido o firme.
3. Siempre usar estas herramientas en un lugar con buena ventilación.
4. Resbalarse, tropezarse y caerse son las mayores causas de daños potencialmente serios, por lo que se recomienda operar las herramientas en una superficie limpia y libre de abarrotamiento dentro del área de trabajo.

Requerimientos de surtido de aire y conexiones:

1. La presión máxima de operación no debe exceder de 90 psi (6.3bar). Una presión de aire mayor podría crear condiciones de operación no seguras para la herramienta y el usuario.
2. El aire comprimido debe ser enfriado y tener un filtro de agua instalado en el lado de salida del compresor. Aún con el filtro de agua instalado, algo de agua podría condensarse todavía en las tuberías o la manguera y entrar en el mecanismo de la herramienta, causando daños prematuros a la misma. Por ello es recomendable instalar un dispositivo filtro-lubricador de aire en algún punto de la línea entre la herramienta y el compresor.
3. Siempre usar el compresor de aire de la capacidad apropiada para operar cada herramienta.
4. Limpiar la manguera con un soplo de aire comprimido antes de conectar la manguera a la herramienta de aire. Esto evitará que la humedad y la suciedad dentro de la manguera ingresen a la herramienta causando su oxidación o malfuncionamiento.



Advertencia:

1. Esta herramienta debe ser usada únicamente como una herramienta operada manualmente. Funciona con compresora de aire y no está aislada contra choques eléctricos.
2. Esta herramienta está especialmente diseñada para ajustar o soltar tuercas o tornillos. Cualquier otro uso de esta herramienta ajeno al propósito para el que fue diseñada está estrictamente prohibido.
3. Utilice únicamente dados y accesorios neumáticos para esta herramienta. Nunca use dados o accesorios de tipo manual.
4. Sonidos de niveles altos podrían causar daños al oído. Use siempre protección de oídos al operar esta herramienta.
5. El uso de protección de ojos y cara puede reducir el peligro en caso de que el dado sea expulsado a alta velocidad desde la herramienta a causa de una mala inserción del dado durante el uso.
6. El operario debe usar ropa apropiada. Ropa muy suelta, pelo largo, cordones, tirantes, correas y joyería no deben ser usados cuando se opere esta herramienta.
7. Antes de usar estas herramientas, asegúrese que todas las piezas de acople y enchufes estén conectados de forma segura.
8. Asegúrese de pararse sobre una base sólida o firme y mantenga el cuerpo en una posición con buen balance al operar esta herramienta.
9. Realice una prueba de encendido de la herramienta para confirmar la dirección de rotación antes de ponerla en uso. Esto reducirá daños potenciales causados por una dirección de rotación inesperada.
10. Siempre mantenga las manos apartadas del dado de rotación para reducir el riesgo de lesionarse en caso de una falla en la inserción de la herramienta, especialmente cuando se trabaja en espacios confinados.
11. Siempre apague el suministro de aire y desconecte la manguera de aire antes de cambiar el dado o de hacer ajustes a esta herramienta.
12. Suelte el gatillo de aceleración para evitar peligros si existe una falla en el suministro de energía eléctrica o cuando conecte o desconecte la manguera de aire.
13. Largos períodos de uso prolongado causan fatiga del usuario. Descansos periódicos son recomendados para seguridad del usuario.
14. Se recomienda interrumpir el uso de la herramienta en caso de experimentar incomodidad, cosquilleo o dolor durante su uso.
15. Tenga cuidado si la manguera de aire se rompe inesperadamente, o si se conecta o desconecta de manera inapropiada. El efecto azote de tal acción podría causar lesiones.
16. Siempre opere esta herramienta con cuidado para prevenir lesiones.
17. Evite almacenar esta herramienta en lugares muy húmedos.



Mantenimiento:

1. Antes de conectar la manguera de aire o luego de usarla, aplique 4 ó 5 gotas de aceite neumático en la entrada de aire y déjela encendida por varios segundos. Ver la ilustración No. 1.
2. Realice un mantenimiento regular de esta herramienta repitiendo la misma operación lubricación cada 3 ó 4 horas de uso.
3. No utilice líquidos inflamables o volátiles para lubricar esta herramienta. Utilice únicamente el lubricante recomendado por Mighty-Seven o agentes autorizados. Cualquier otro lubricante producirá una disminución en el desempeño de la herramienta y daño permanente. Si se utiliza accidentalmente un lubricante no autorizado, quítelo inmediatamente vertiendo encima aceite neumático recomendado.
4. Engrasar también el mecanismo de impacto luego de cada 50 horas de uso, como se muestra en la ilustración 2, para mantener su buen funcionamiento.
5. Respete todas las leyes de reciclaje y desechos una vez que esta herramienta sea descartada.

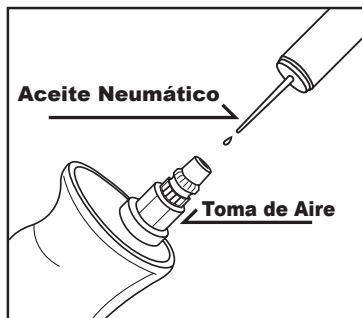

Mantenimiento regular



Manual de instruções para chave de impacto pneumática Mighty Seven

Recomendações sobre a área de trabalho:

1. Nunca trabalhe com esta ferramenta pneumática em ambientes potencialmente explosivos.
2. Deve oferecer uma base firme e sólida o piso sobre o qual o operador trabalhará com esta ferramenta pneumática.
3. Trabalhe com esta ferramenta somente em áreas bem ventiladas.
4. Tropeços, escorregões e quedas, enquanto estiver trabalhando com ferramentas pneumáticas, podem ser potencialmente perigosos. Procure manter a área de trabalho seca e livre de obstáculos.

Requisitos para a linha de ar e conexões:

1. A pressão máxima de trabalho não deve ultrapassar 90 psi (6,3 bar). Pressões mais altas podem danificar a ferramenta e machucar o operador.
2. O ar comprimido deve ser resfriado e filtrado na saída do compressor. Mesmo tomando estas medidas, um pouco de umidade pode se condensar dentro das tubulações e entrar na ferramenta pneumática, reduzindo sua vida útil. Por essa razão é recomendada a instalação de um conjunto de filtro e lubrificador de ar em algum ponto da linha entre a ferramenta e o compressor.
3. O compressor deve ter capacidade compatível com o consumo do número de ferramentas pneumáticas a ele conectadas.
4. Limpe o interior da mangueira com um jato de ar comprimido antes de conectá-la à ferramenta pneumática. Esse procedimento evita que sujeira e umidade sejam carregadas para dentro da ferramenta, danificando-a.



! Atenção: !

1. Esta é uma ferramenta de uso manual apenas. Ela é alimentada por ar comprimido e não possui isolamento elétrico algum.
2. Esta ferramenta foi projetada especificamente para apertar ou soltar parafusos e porcas. É vedado seu uso para qualquer outra finalidade.
3. Use somente soquetes e acessórios de impacto com esta ferramenta pneumática. Soquetes e acessórios comuns para uso manual não devem ser utilizados, pois os estilhaços poderão ferir o operador e pessoas ao seu redor.
4. A exposição a ruídos elevados pode provocar danos auditivos irreversíveis. Use sempre protetores auriculares ao trabalhar com esta ferramenta pneumática.
5. O uso de óculos e máscara de proteção reduz o risco de ferimentos decorrentes de soquetes ou acessórios que venham a se soltar acidentalmente durante o trabalho.
6. O uniforme deve ser adequado ao trabalho com ferramentas de alta rotação. Tiras e pontas soltas de tecido, cintas, correntes de pescoço ou pulseiras, assim como cabelos compridos, podem se enroscar na ferramenta e provocar sérios acidentes.
7. Antes de usar esta ferramenta pneumática verifique se os soquetes e acessórios estão firmemente encaixados. Observe também se os engates da mangueira de ar estão corretamente conectados.
8. Trabalhe somente sobre um piso ou base suficientemente firme e mantenha uma posição corporal que lhe garanta o total equilíbrio e controle durante o trabalho com esta ferramenta.
9. Confirme o sentido de rotação do eixo da ferramenta antes de iniciar um trabalho. Isso evita os acidentes decorrentes de funcionamento em sentido inesperado.
10. Mantenha as mãos longe dos soquetes enquanto a ferramenta estiver sendo utilizada, especialmente ao trabalhar em locais de difícil acesso.
11. Sempre desconecte a mangueira de ar antes de efetuar alguma troca de soquetes ou alterar o sentido de rotação da ferramenta.
12. Solte imediatamente o gatilho da ferramenta, se houver queda de energia ou se a mangueira de ar se desconectar.
13. O trabalho ininterrupto por longos períodos pode causar fadiga. Recomenda-se efetuar pausas de vez em quando para evitar acidentes decorrentes do cansaço do operador.
14. Interrompa o trabalho imediatamente se sentir desconforto, dor ou mesmo formigamento dos membros ao usar esta ferramenta pneumática.
15. Esteja sempre atento a um possível chicoteamento da mangueira de ar, caso ela se rompa ou se desconecte acidentalmente da ferramenta.
16. Evite acidentes concentrando-se integralmente no trabalho enquanto a ferramenta pneumática estiver em uso.
17. Evite guardar a ferramenta pneumática em locais sujeitos a muita umidade.



Manutenção:

1. Antes de conectar a mangueira de ar à ferramenta, pingue 4 a 5 gotas de óleo no furo de entrada de ar. Conecte a mangueira, aperte o gatilho e deixe a ferramenta funcionando por alguns segundos para lubrificá-la internamente. Observe a figura número 1.
2. Lubrifique novamente a ferramenta a cada intervalo de 3 ou 4 horas trabalhadas.
3. Utilize apenas óleo máquina SAE 10-20 para lubrificar sua ferramenta pneumática. Se outro líquido foi introduzido acidentalmente na máquina, faça com que ele seja expelido, introduzindo um volume maior de óleo SAE 10-20.
4. O mecanismo de impacto também deve ser engraxado a cada 50 horas conforme ilustramos na figura 2.
5. Ao descartar essa ferramenta pneumática ou suas partes, verifique a possibilidade de encaminhá-la para centros de reciclagem, colaborando para a reduzir a quantidade de lixo no meio-ambiente.



Lubrificação periódica



Пневматический ударный гайковерт, инструкция по применению.

Рабочая обстановка:

1. Использование инструментов в любой потенциально взрывоопасной среде строго запрещено.
2. Рекомендуется использовать инструменты стоя на твердой и ровной поверхности.
3. Всегда используйте инструменты в хорошо проветриваемом помещении.
4. Основными причинами потенциальных серьезных травм являются падения, спотыкания подскользывания, поэтому, Перед началом работы с инструментами настоятельно рекомендуется приготовить чистую и свободную поверхность и порядок в рабочей зоне .

Подача воздуха и требования к соединению:

1. Максимальное рекомендуемое давление воздуха при эксплуатации не должно превышать 90 psi (6.3 атм.). Привышение атмосферного давления может создать небезопасные условия для работы с инструментом.
2. Сжатый воздух должен быть охлажден и на выходе из компрессора должен быть установлен фильтр влагоотделитель. Даже с фильтром, конденсат может скапливаться в трубопроводе или шланге, что может быть причиной преждевременного износа инструмента. Поэтому рекомендуется установить воздушный фильтр-лубликатор между инструментом и компрессором.
3. Всегда используйте воздушный компрессор надлежащей частоты для каждого инструмента.
4. Продуйте шланг перед соединением с пневматическим инструментом. Это позволит избежать попадания влаги и пыли внутрь инструмента и причинения жавчины или неисправности.



! Предостережения перед использованием: !

1. Этот инструмент может использоваться только в качестве ручного инструмента. Он рассчитан только на питание сжатым воздухом.
2. Инструмент разработан специально для затяжки или ослабления болтов или гаек. Любое применение или использование этого инструмента не по назначению строго запрещено.
3. Используйте только приспособления и ударные торцевые головки для пневматического оборудования.
4. Высокий уровень шума может привести к повреждению слуха. Всегда применяйте защиту органов слуха при работе с инструментом.
5. Применение защиты глаз / лица могут снизить опасность поражения вылетевшей насадкой, в связи с ненадлежащим присоединением насадки в процессе эксплуатации.
6. Пользователь должен носить надлежащую одежду. Свободная одежда, длинные волосы, ремни, и ювелирные изделия не следует носить при работе этим инструментом.
7. Перед тем как использовать инструмент, убедитесь, что все муфты и вилки надежно закреплены. Воздушные шланги, которые находятся под давлением при спонтанном отключении могут привести к серьезным травмам!
8. Убедитесь, что стоите на твердой, устойчивой поверхности, тело находится в хорошо сбалансированной позиции при работе этим инструментом.
9. Произведите пробный пуск инструмента, чтобы подтвердить направление вращения до практического использования. Это позволит уменьшить потенциальную опасность в связи с неожиданным направлением вращения.
10. Держите руки дальше от вращающейся части, во избежание травм в случае неудачного соединения.
11. Всегда отключайте подачу воздуха и отсоединяйте воздушный шланг перед заменой насадки или внесением изменений в инструменте.
12. Необходимо отпустить дроссельный триггер, чтобы избежать опасности, при сбое энергоснабжения и при подключении или отключении воздушного шланга.
13. Периодические перерывы рекомендуются для безопасности пользователя. Длительные периоды использования могут вызвать усталость пользователя.
14. Рекомендуется остановить эксплуатацию инструмента, если пользователь почувствовал дискомфорт, покалывание или боль во время работы.
15. Опасайтесь спонтанного обрыва шланга подачи сжатого воздуха, если он был подключен или отключен неправильно. Это может привести к травмам.
16. Всегда будьте осторожны при работе этим инструментом, для избежания травм.
17. Избегайте хранения инструмента в местах с повышенной влажностью.



обслуживание:

1. Перед подключением воздушного шланга, или после применения продуйте шланг с 4-5 капель пневматического масла по прилагаемому рисунку № 1.
2. При постоянной работе инструмента рекомендуется смазывать инструмент каждые 3, 4 часа.
3. Для смазки оборудования не используйте легко воспламеняющиеся вещества. Используйте только смазки рекомендованные Mighty-Seven или уполномоченных дилеров. Использование не рекомендованных смазок может привести к снижению производительности, или к повреждению. При случайном использовании не рекомендуемой смазки, замените смазку на специальную.
4. Ударный механизм также должен быть смазан каждые 50 часов эксплуатации, в соответствии с иллюстрацией № 2.
5. Соблюдайте все законы переработки отходов после завершения эксплуатации оборудования.



регулярное техобслуживание



进行安装、操作、维修或更换零件之前，请务必详读本使用手册。

工作环境：

1. 严格禁止在任何具有爆炸性气体的环境中使用本气动工具。
 2. 当使用本气动工具时务必站立在坚实稳固的物体或位置上。
 3. 使用本气动工具的场所，其通风条件必须十分良好。
 4. 滑倒、绊倒和从高处跌落…等等状况乃操作气动工具时最容易发生的意外状况，因此在操作之前，务必先将工作场所清理干净。
-

风源及安装需求：

1. 操作本气动工具的最大空气压力值不得超过90psi。高于此压力值时将可能对本气动工具或使用者带来危险。
2. 用于本气动工具的压缩空气必须经过冷却处理，在空压机出口端务必加装一只过滤器，以便过滤压缩空气中的水分。即便如此，仍会有少部分的水气凝结于空压管路当中，甚至渗进本气动工具的机械结构内部，造成本气动工具难以预期的损害。是故，压缩空气的管路在进入本气动工具之前的某适当位上，应予加装一只三点组合。
3. 使用者应根据各种不同气动工具的需求，选择不同规格的空气压缩机。
4. 开始操作本气动工具之前，应先将管路中的水气排除干净。如此，当可避免残留在压缩空气中的水分或灰尘进入本气动工具内部，将影响到本气动工具的正常性能，甚至造成损坏。



⚠ 作业注意事项: ⚠







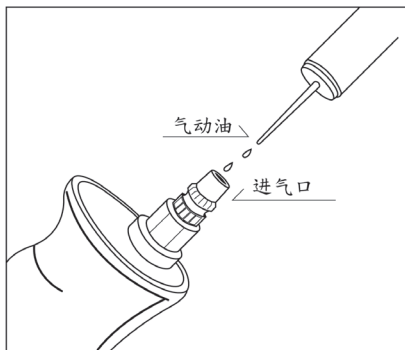





1. 本氣動工具完全採用壓縮空氣來加以驅動，僅限以手動方式進行操作。因本氣動工具並不具備絕緣效果，故，使用時應特別注意不可接近電源。
2. 本氣動工具乃專為鎖緊或松脫螺栓及螺帽而設計，除前述用途之外，其他各類的不當使用均必須嚴格禁止。
3. 為安全性考慮，本氣動工具僅可搭配氣動專用套筒或附件來使用，絕對嚴禁使用手動套筒或配件。
4. 高分貝的噪音可能會使聽力受損。故，當使用本氣動工具時請務必戴上防護耳罩。
5. 為防範因意外導致套筒高速飛出而造成危險，操作本氣動工具時請務必穿戴眼部 / 臉部護具。
6. 使用者在使用本氣動工具時，應絕對避免穿著寬鬆的衣服或配戴過長的腰帶、珠寶、首飾...等等物品；長頭髮亦必須包紮妥當。
7. 操作本氣動工具之前，請務必確認所有接頭都已妥善接合。當空壓軟管內仍充滿壓縮空氣時，若貿然脫離接頭，將有可能導致空壓軟管任意甩蕩的情況，此現象十分容易造成危險，宜特別小心。
8. 操作本氣動工具時務必站立在堅實穩固的物體或位置上，以保持身體平衡。
9. 正式使用本氣動工具之前應進行試轉以確認鐵齒(鑽頭)運轉的方向。此動作可有效降低因錯誤回轉所帶來的潛在性危險。
10. 為防止因裝置套筒不確實所可能造成的危險，操作者手指必須時時遠離轉動中的套筒——特別是在狹窄的空間作業時。
11. 更換套筒或進行任何調整動作之前，請務必關閉空壓風源，並將本氣動工具與空壓軟管脫離。
12. 當連接或脫離空壓軟管時，風源供應若產生問題，應立即釋放扳機，以免造成危險。
13. 長時間使用本氣動工具將會造成使用者疲勞，為了使用者的安全著想，請務必實施週期性地休息。
14. 使用者在操作中如遇任何不適、顫抖、或疼痛，請務必立即停機休息。
15. 不當拆卸、連接空壓軟管，或非預期性的軟管斷裂都將造成空壓軟管的任意甩動，此類危險狀況，操作之時宜特別留心。
16. 使用者在操作當中宜時時謹慎小心，以免免任何潛在性危險。
17. 請勿儲放本氣動工具於潮濕的環境當中。

维护与保养:













1. 本气动工具于使用之前及使用完毕之后，均应从进气口处加入4或5c. c的气动油，并空转几秒以清洁各零件。请参照附图一进行此项保养。
2. 每使用3至4个小时，请务必再次添加气动油，并空转几秒以进行保养。此项作业对于维护本气动工具的性能，及提升其使用受寿命具有绝对的帮助。
3. 保养本气动工具时绝对禁止使用任何易燃性或具挥发性的液体。仅建议使用经本厂授权的服务中心所介绍的润滑油脂。任何其它的润滑油脂均有可能会降低本气动工具的功能，甚至造成永久性的损坏。当不小心使用到其它润滑油脂时，则请立即用建议的润滑油脂将其清洗干净。
4. 本气动工具每经操作50小时之后，锤打结构应以多功能润滑油脂进行保养。请参照附图二进行此项保养作业。
5. 如果本气动工具已然不堪使用，请务必遵照相关废弃物回收法令进行后续处置。















气动工具之日常润滑保养

Item No.	Square Drive	Bolt Capacity	Torque Range	Max Torque	Free Speed	Avg. Air Consumption	Air Pressure	Overall Length	Net Weight	Air Hose	Sound Pressure EN ISO 15744	Vibration level
	inch	inch	Ft-Lb	Ft-Lb	R.P.M	CFM	PSI	inch	LBS	inch	dBA	m/s ²
Illustrator												
NC-3410	3/8"	3/8"	5-50	75	10000	2.5	90	6-1/4"	1.75	3/8"	92.1	3.6
NC-3610Q	3/8"	1/2"	100-300	350	8000	4.4	90	4-9/16"	3.3	3/8"	85.0	2.8
NC-4258	1/2"	5/8"	150-300	400	7000	4.2	90	7-1/4"	5.60	3/8"	93.2	4.4
NC-4268	1/2"	5/8"	150-300	400	7000	4.2	90	9-1/16"	5.90	3/8"	93.2	4.4
NC-4610	1/2"	5/8"	200-350	450	9000	4.4	90	4-9/16"	3.52	3/8"	93.0	2.8
NC-4610Q	1/2"	5/8"	200-350	400	9000	4.4	90	4-9/16"	3.52	3/8"	85.0	2.8
NC-4620Q	1/2"	5/8"	200-350	450	9000	4.4	90	6-9/16"	3.74	3/8"	85.0	2.8

Uncertainty K=0.5a if a ≤ 5 m/s² or K=0.4a if a > 5 m/s²

Référence	Carré cond	Cap. Boulon	Couple recommandé	Couple maxi	Vitesse à vide	Cons. d'air moyenne	Pression	Longueur	Poids	Tuyau d'air	Niveau sonore dBA EN ISO 15744	Niveau de vibration
	inch	mm	Nm	Nm	R.P.M	L/min	bar	mm	kg	mm	dBA	m/s ²
												
NC-3410	3/8"	10	7-68	102	10000	71	6.3	159	0.8	10	92.1	3.6
NC-3610Q	3/8"	13	136-407	474	8000	124	6.3	115.5	1.5	10	85.0	2.8
NC-4258	1/2"	16	203-407	542	7000	119	6.3	185	2.5	10	93.0	4.4
NC-4268	1/2"	16	203-407	542	7000	119	6.3	230	2.7	10	93.0	4.4
NC-4610	1/2"	16	271-475	610	9000	124	6.3	115.5	1.6	10	93.0	2.8
NC-4610Q	1/2"	16	271-475	542	9000	124	6.3	115.5	1.6	10	85.0	2.8
NC-4620Q	1/2"	16	271-475	610	9000	124	6.3	166	1.7	10	85.0	2.8

Incertitude K=0.5a si a ≤ 5 m/s² ou K=0.4a si a > 5 m/s²

Artikel-Nr.	Vierecke Antrieb	Bolzen Größe	Empf. Drehmoment	Max. Drehmoment bei 1 Gen	Leerlauf Drehzahl	Luftverbrauch	Arbeitsdruck	Gesamtlänge	Nettogewicht	Empf. Luftschlauch	Schalldruckpegel EN ISO 15744	Vibrationsniveau
	inch	mm	Nm	Nm	R.P.M	L/min	bar	mm	kg	mm	dBA	m/s ²
												
NC-3410	3/8"	10	7-68	102	10000	71	6.3	159	0.8	10	92.1	3.6
NC-3610Q	3/8"	13	136-407	474	8000	124	6.3	115.5	1.5	10	85	2.8
NC-4258	1/2"	16	203-407	542	7000	119	6.3	185	2.5	10	93.0	4.4
NC-4268	1/2"	16	203-407	542	7000	119	6.3	230	2.7	10	93.0	4.4
NC-4610	1/2"	16	271-475	610	9000	124	6.3	115.5	1.6	10	93.0	2.8
NC-4610Q	1/2"	16	271-475	542	9000	124	6.3	115.5	1.6	10	85.0	2.8
NC-4620Q	1/2"	16	271-475	610	9000	124	6.3	166	1.7	10	85.0	2.8

Unsicherheit K = 0.5a wenn ein ≤ 5 m/s² oder K = 0.4a wenn a > 5 m/s²

Modelo	Matriz Cuadrada	Capacidad de Perno	Rango de Torque	Torque Máximo	Velocidad libre	Consumo de Aire Promedio	Presión de Aire	Longitud Total	Peso Neto	Manguera de Aire	Presión Sonora EN ISO 15744	Nivel de vibración
	inch	mm	Nm	Nm	R.P.M	L/min	bar			mm	kg	mm
NC-3410	3/8"	10	7-68	102	10000	71	6.3	159	0.8	10	92.1	3.6
NC-3610Q	3/8"	13	136-407	474	8000	124	6.3	115.5	1.5	10	85.0	2.8
NC-4258	1/2"	16	203-407	542	7000	119	6.3	185	2.5	10	93.0	4.4
NC-4268	1/2"	16	203-407	542	7000	119	6.3	230	2.7	10	93.0	4.4
NC-4610	1/2"	16	271-475	610	9000	124	6.3	115.5	1.6	10	93.0	2.8
NC-4610Q	1/2"	16	271-475	542	9000	124	6.3	115.5	1.6	10	85.0	2.8
NC-4620Q	1/2"	16	271-475	610	9000	124	6.3	166	1.7	10	85.0	2.8

variable K=0.5a si a ≤ 5 m/s² ó K=0.4a si a > 5 m/s²

Código	Encaje Cuadrado	Capacidad del parafuso	Faixa de Torque	Torque Máximo	Velocidade Livre	Consumo de Ar	Pressão de operação	Comprimento Total	Peso	Diâmetro interno da mangueira	Nível de ruído EN ISO 15744	Nível de vibração
	polegada	polegada	kgfm	kgfm	R.P.M	L/min	PSI			mm	kg	polegada
NC-3410	3/8"	3/8"	0.7 a 6.9	10.35	10000	71	90	159	0.8	3/8"	92.1	3.6
NC-3610Q	3/8"	1/2"	13.9 a 41.5	48.4	8000	124	90	115.5	1.5	3/8"	85	2.8
NC-4258	1/2"	5/8"	20.7 a 41.5	55.3	7000	119	90	185	2.5	3/8"	93.2	4.4
NC-4268	1/2"	5/8"	20.7 a 41.5	55.3	7000	119	90	230	2.7	3/8"	93.2	4.4
NC-4610	1/2"	5/8"	27.6 a 48.5	62.1	9000	124	90	115.5	1.6	3/8"	93.0	2.8
NC-4610Q	1/2"	5/8"	27.6 a 48.5	55.3	9000	124	90	115.5	1.6	3/8"	85.0	2.8
NC-4620Q	1/2"	5/8"	27.6 a 48.5	62.1	9000	124	90	166	1.7	3/8"	85.0	2.8

Incerteza K=0.5a se a ≤ 5 m/s² ou K=0.4a se a > 5 m/s²

Art No.	ПрисоеА Квадрат	вращательное усилие гайверта	диапазон вращательного усилия	Макс. Усилие	Скорость свобод. Вращения	Среднее потребление. Воздуха	Рабочее давление воздуха	Общая длина	Вес	Миним. Внутр. Диметр Шланга	Уровень шума ДБА EN ISO 15744	Уровень вибрации
	дюйм	мм	Нм	Нм	об/мин	л/мин	бар			мм	кг	мм
NC-3410	3/8"	10	7-68	102	10000	71	6.3	159	0.8	10	92.1	3.6
NC-3610Q	3/8"	13	136-407	474	8000	124	6.3	115.5	1.5	10	85	2.8
NC-4258	1/2"	16	203-407	542	7000	119	6.3	185	2.5	10	93.2	4.4
NC-4268	1/2"	16	203-407	542	7000	119	6.3	230	2.7	10	93.2	4.4
NC-4610	1/2"	16	271-475	610	9000	124	6.3	115.5	1.6	10	93.0	2.8
NC-4610Q	1/2"	16	271-475	542	9000	124	6.3	115.5	1.6	10	85.0	2.8
NC-4620Q	1/2"	16	271-475	610	9000	124	6.3	166	1.7	10	85.0	2.8

Погрешность K=0.5a если a ≤ 5 m/s² или K=0.4a если a > 5 m/s²



EC DECLARATION OF CONFORMITY

Original Language

Serial Number: Please refer to the tool

Air Impact Wrench

Item No.: NC-3410 3610Q NC-4258 NC-4268 NC-4610 NC-4610Q NC-4620Q
6.3 bar (90 .psi)

We declare under our own responsibility that the above machinery fulfils all the relevant provisions of (MD) Machinery Directive 2006/42/EC and its amendment and is manufactured and tested according to the following standards:

EN ISO 11148-6 / EN ISO 15744 / EN ISO 28927-2

Declared in: Taichung, Taiwan

Dated:2013/06/01

Signature

Jonney Chen

Declared by: QA Manager



Manufacturer:

Mighty Seven International Co., Ltd.

No. 70-25,Ching Qunag Rd., Wu-Jih Dist,

Taichung City, 41466 Taiwan

www.mighty-seven.com

Authorized contact, to compile the technical files :

King Tony France

3 Rue des imprimeurs ZI République Nord 1.

86000 POITIERS FRANCE

TEL : (+33) 5-49-30-30-90

E-MAIL : christian.aubineau@kingtony.eu



EC-DECLARATION DE CONFORMITE

traduit de la langue originale

Numéro de série : se référer au numéro inscrit sur la machine

Clé à chocs

Référence: NC-3410 3610Q NC-4258 NC-4268 NC-4610 NC-4610Q NC-4620Q
6.3 bar (90 .psi)

Nous déclarons sous notre propre responsabilité que les outils sus mentionnés sont conforme aux provisions relative à la directive outillage 2006/42/EC et ses amendements

et qu'ils ont été fabriqués et testés selon les standards suivants :

EN ISO 11148-6 / EN ISO 15744 / EN ISO 28927-2

Déclaré à: Taichung, Taiwan

Date: 2013/06/01

Signature

Jonney Chen

Declared by: QA Manager



Fabricant:

Mighty Seven International Co., Ltd.

No. 70-25, Ching Qunag Rd., Wu-Jih

Dist, Taichung City, 41466 Taiwan

www.mighty-seven.com

Personne autorisée pour établir les fiches techniques:

King Tony France

3 Rue des imprimeurs ZI République Nord 1. 86000 POITIERS

FRANCE

TEL : (+33) 5-49-30-30-90

E-MAIL : christian.aubineau@kingtony.com



EG-Konformitätserklärung

Übersetzung aus der Original-Sprache

Seriennummer: bitte bei Frage immer angeben!

Druckluft-Schlagschrauber

Artikel-Nr. NC-3410 3610Q NC-4258 NC-4268 NC-4610 NC-4610Q NC-4620Q
6.3 bar (90 .psi)

Wir erklären in eigener Verantwortung, dass folgendes Produkt alle einschlägigen Bestimmungen der Maschinen-Richtlinie 2006/42/EC erfüllt und deren Änderungen, und dass es hergestellt wird und nach den folgenden Normen geprüft wird:

EN ISO 11148-6 / EN ISO 15744 / EN ISO 28927-2

Erklärt in: Taichung, Taiwan

Datum: 2013/06/01

Unterschrift:

Jonney Chen

Erklärt von: QA Manager



Der Hersteller:

Mighty Seven International Co., Ltd.

No. 70-25, Ching Qunag Rd., Wu-Jih Dist,

Taichung City, 41466 Taiwan

www.mighty-seven.com

Autorisierte Person, die zur Erstellung des technischen
Dossiers ist :

King Tony France

3 Rue des imprimeurs ZI République Nord 1.

86000 POITIERS FRANCE

TEL : (+33) 5-49-30-30-90

E-MAIL : christian.aubineau@kingtony.eu



DECLARACIÓN DE CONFORMIDAD DE EC

Traducción del lenguaje original

Número de serie: por favor ver la herramienta

Llave de Impacto Neumática

Modelo : NC-3410 3610Q NC-4258 NC-4268 NC-4610 NC-4610Q NC-4620Q

6,3 bar (90 .psi)

Declaramos bajo nuestra propia responsabilidad que la maquinaria arriba mencionada cumple con todas las provisiones relevantes de la Directiva de Maquinaria 2006/42/EC y sus enmiendas y ha sido fabricado y probado de acuerdo a los siguientes estándares:

EN ISO 11148-6 / EN ISO 15744 / EN ISO 28927-2

Declarado en: Taichung, Taiwan

Fecha: 2013/06/01

Firma

Jonney Chen

Declarado por: Gerente de Control de Calidad

Fabricante:

Mighty Seven International Co., Ltd.

No. 70-25,Ching Qunag Rd., Wu-Jih

Dist, Taichung City, 41466 Taiwan

www.mighty-seven.com



Contacto Autorizado, para recopilar los archivos técnicos :

King Tony France

3 Rue des imprimeurs ZI République Nord 1. 86000 POITIERS

FRANCE

TEL : (+33) 5-49-30-30-90

E-MAIL : christian.aubineau@kingtony.eu



Declaração de Conformidade EC

tradução da língua original

número de série: por favor, procure-o na ferramenta

Chave de impacto pneumática

Código: NC-3410 3610Q NC-4258 NC-4268 NC-4610 NC-4610Q NC-4620Q
6,3 bar (90 .psi)

Declaramos bajo nuestra propia responsabilidad que la maquinaria arriba mencionada cumple con todas las provisiones relevantes de la Directiva de Maquinaria 2006/42/EC y sus enmiendas y ha sido fabricado y probado de acuerdo a los siguientes estándares:

EN ISO 11148-6 / EN ISO 15744 / EN ISO 28927-2

Declarada em: Taichung, Taiwan

Datada de:2013/06/01

Assinada por

Jonney Chen

Declarada pelo Gerente da Qualidade



Fabricante:

Mighty Seven International Co., Ltd.

No. 70-25,Ching Qunag Rd., Wu-Jih

Dist, Taichung City, 41466 Taiwan

www.mighty-seven.com

Contato responsável pelas informações técnicas:

King Tony France

3 Rue des imprimeurs ZI République Nord 1. 86000 POITIERS

FRANCE

TEL : (+33) 5-49-30-30-90

E-MAIL : christian.aubineau@kingtony.eu



Декларация соответствия стандарту EC

Перевод с языка оригинала

серийный номер: смотрите на инструменте

Пневмогайковерт ударный

Арт No.: NC-3410 3610Q NC-4258 NC-4268 NC-4610 NC-4610Q NC-4620Q
6.3 bar (90 .psi)

Мы удостоверяем, что данное оборудование соответствует следующим нормам качества 2006/42/ЕС и все технологические изменения конструкции и производства были подвергнуты испытаниям и сертифицированы по следующим стандартам качества:
EN ISO 11148-6 / EN ISO 15744 / EN ISO 28927-2

Удостоверено в: Taichung, Taiwan
Дата: 2013/06/01

Подпись

Jonney Chen
Начальник службы технического контроля

Производитель

Mighty Seven International Co., Ltd.

No. 70-25, Ching Qunag Rd., Wu-Jih

Dist, Taichung City, 41466 Taiwan

www.mighty-seven.com



Официальный представитель, представляющий
техническую документацию

King Tony France

3 Rue des imprimeurs ZI République Nord 1. 86000 POITIERS
FRANCE

TEL : (+33) 5-49-30-30-90

E-MAIL : christian.aubineau@kingtony.com

CE



3/8" Air Impact Wrench

Item No : NC-3410

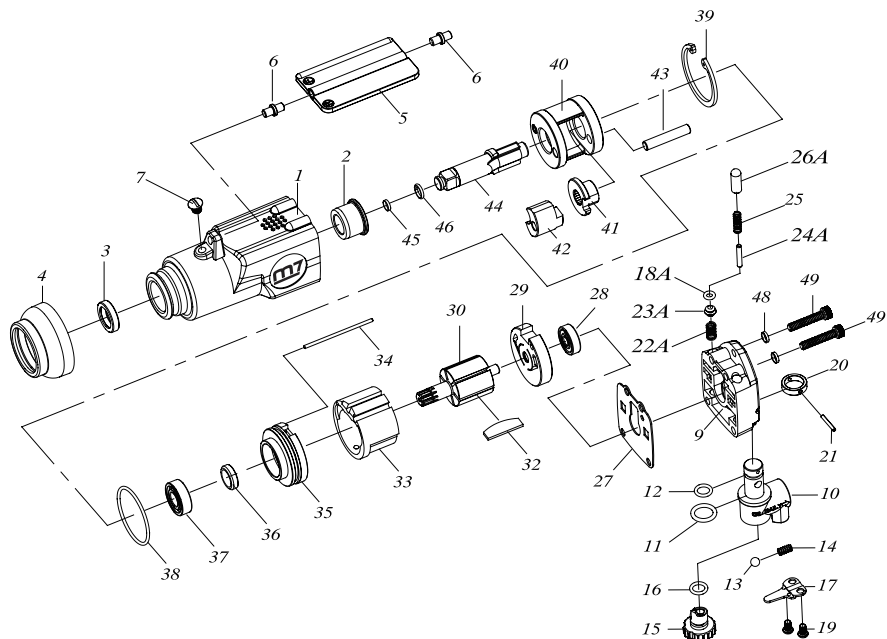

Part List

Rocking Dog type



NC-3410

NO.	INDEX NO.	DESCRIPTION	Q'TY
01	NC-3410P01	Motor Housing	1
02	NC-3410P02	Bushing	1
03	NC-3410P03	Oil Seal	1
04	NC-3410P04	Rubber Nose Guard	1
05	NC-3410P05	Throttle Lever	1
06	NC-3410T06	Throttle Pin (2pcs)	1set
07	NC-3410P07	Screw	1
09	NC-3410P09	Backhead	1
10	NC-3410P10	Air Inlet	1
11	NC-3410P11	O-Ring	1
12	NC-3410P12	O-Ring	1
13	NC-3410P13	Steel Ball	1
14	NC-3410P14	Spring	1
15	NC-3410P15	Reverse Valve Knob	1
16	NC-3410P16	O-Ring	1
17	NC-3410P17	Retainer Plate	1
18	NC-3410P18	O-Ring	1
19	NC-3410T19	Screw (2pcs)	1set
20	NC-3410P20	Collar	1
21	NC-3410P21	Pin	1
22	NC-3410T22	Spring (2pcs)	1set
23	NC-3410T23	Throttle Valve (2pcs)	1set
24	NC-3410T24	Pin (2pcs)	1set
25	NC-3410T25	Spring (2pcs)	1set

NO.	INDEX NO.	DESCRIPTION	Q'TY
26	NC-3410T26	Valve Stem (2pcs)	1set
27	NC-3410P27	Gasket	1
28	NC-3410P28	Ball Bearing	1
29	NC-3410P29	Rear End Plate	1
30	NC-3410P30	Rotor	1
32	NC-3410T32	Rotor Blade (6pcs)	1set
33	NC-3410P33	Cylinder	1
34	NC-3410P34	Pin	1
35	NC-3410P35	Front End Plate	1
36	NC-3410P36	Oil Seal	1
37	NC-3410P37	Ball Bearing	1
38	NC-3410P38	O-Ring	1
39	NC-3410P39	Retainer	1
40	NC-3410P40	Hammer Cage	1
41	NC-3410P41	Cam	1
42	NC-3410P42	Hammer	1
43	NC-3410P43	Hammer Pin	1
44	---	Standard Anvil	1
45	---	O-Ring	1
46	---	Socket Retainer	1
48	NC-3410T48	Washer (4pcs)	1set
49	NC-3410T49	Screw (4pcs)	1set
	NC-3410T01	Standard Anvil Ass'y (44,45,46)	1set



3/8" Air Impact Wrench

Item No : NC-3610Q

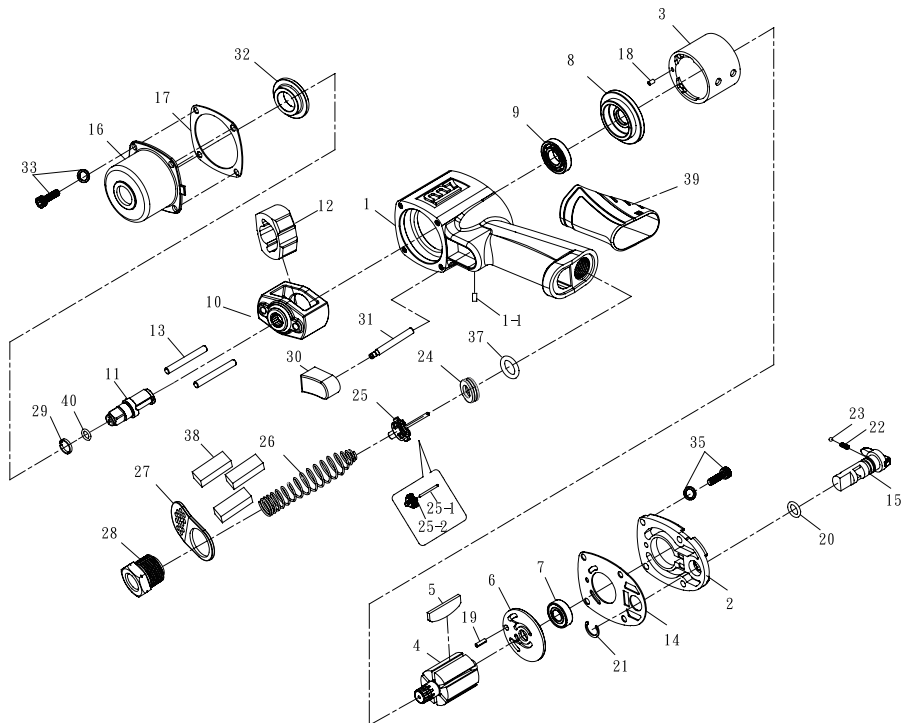

Part List **Jumbo Hammer Type**

NC-3610Q

NO.	PART NO.	DESCRIPTION	Q'TY
1	NC-3610T01	Motor Housing Ass'y (1, 1-1)	1 set
1-1	---	Screw	1
2	NC-3610P02	Backhead	1
3	NC-3610P03	Cylinder	1
4	NC-3610P04	Rotor	1
5	NC-3610T05	Rotor Blade (6pcs)	1 set
6	NC-3610P06	Rear End Plate	1
7	NC-3610P07	Ball Bearing	1
8	NC-3610P08	Front End Plate	1
9	NC-3610P09	Ball Bearing	1
10	NC-3610P10	Hammer Frame	1
11	---	Standard Anvil	1
12	NC-3610P12	Hammer	1
13	NC-3610T13	Hammer Pin (2 pcs)	1 set
14	NC-3610P14	Gasket	1
15	NC-3610P15	Reverse Valve	1
16	NC-3610P16	Clutch Housing	1
17	NC-3610P17	Gasket	1
18	NC-3610P18	Cylinder Pin	1
19	NC-3610P19	Cylinder Pin	1
20	NC-3610P20	O-Ring	1
21	NC-3610P21	Retainer	1

NO.	PART NO.	DESCRIPTION	Q'TY
22	NC-3610P22	Spring	1
23	NC-3610P23	Steel Ball	1
24	NC-3610P24	Throttle Valve Seat	1
25	NC-3610T25	Throttle Valve Assembly (25-1, 25-2)	1 set
25-1	---	Throttle Valve Pin	1
25-2	---	Throttle Valve	1
26	NC-3610P26	Spring	1
27	NC-3610P27	Exhaust Deflector	1
28	NC-3610P28	Air Inlet	1
29	---	Socket Retainer	1
30	NC-3610T30	Trigger (30, 31)	1 set
31	---	Trigger Pin	1
32	NC-3610P32	Bushing	1
33	NC-3610T33	Screw (4pcs) Washer (4pcs)	1 set
35	NC-3610T35	Screw (4pcs) Washer (4pcs)	1 set
37	NC-3610P37	O-Ring	1
38	NC-3610T38	Muffler Element (3pcs)	1 set
39	NC-3610P39	Rubber Grip	1
40	---	O-Ring	1
	NC-3610T11	Standard Anvil Ass'y (11, 29, 40)	1 set



1/2" Air Impact Wrench

Item No : NC-4258 / NC-4268

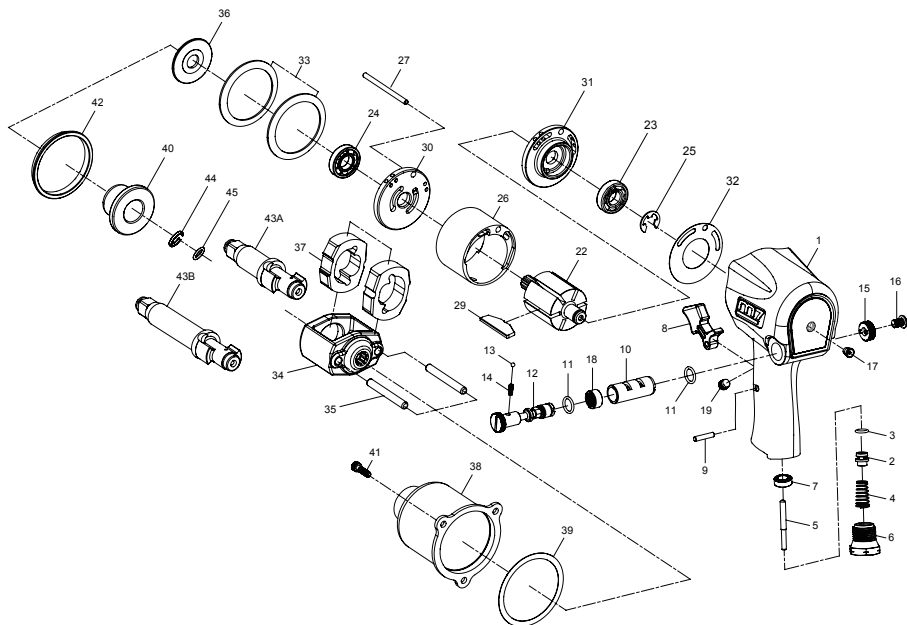

Part List Twin Hammer Type

NC-4258 / NC-4268

NO.	PART NO.	DESCRIPTION	Q'TY
1	---	Motor Housing	1
2	NC-4258P02	Throttle Valve	1
3	NC-4258P03	O-Ring	1
4	NC-4258P04	Spring	1
5	NC-4258P05	Throttle Valve Plunger	1
6	NC-4258P06	Air Inlet	1
7	---	Throttle Valve Seat	1
8	NC-4258P08	Trigger	1
9	NC-4258P09	Trigger Pin	1
10	---	Reverse Valve Bushing	1
11	NC-4258T11	O-Ring (2PCS)	1 set
12	NC-4258P12	Reverse Valve	1
13	NC-4258P13	Steel Ball	1
14	NC-4258P14	Spring	1
15	NC-4258P15	Reverse Valve Knob	1
16	NC-4258P16	Screw	1
17	---	Grease Fitting	1
18	---	Reverse Valve Bushing Gear	1
19	---	Set Screw	1
22	NC-4258P22	Rotor	1
23	NC-4258P23	Ball Bearing	1
24	NC-4258P24	Ball Bearing	1

NO.	PART NO.	DESCRIPTION	Q'TY
25	NC-4258P25	Retainer	1
26	NC-4258P26	Cylinder	1
27	NC-4258P27	Cylinder Pin	1
29	NC-4258T29	Rotor Blade (6PCS)	1 set
30	NC-4258P30	Front End Plate	1
31	NC-4258P31	Rear End Plate	1
32	NC-4258P32	Gasket	1
33	NC-4258T33	Motor Clamp Washer (2PCS)	1 set
34	NC-4258P34	Clutch Housing	1
35	NC-4258T35	Hammer Pin (2PCS)	1 set
36	NC-4258P36	Washer	1
37	NC-4258T37	Hammer (2PCS)	1 set
38	NC-4258P38	Hammer Case	1
39	NC-4258P39	Gasket	1
40	NC-4258P40	Bushing	1
41	NC-4258T41	Screw (3PCS)	1 set
42	NC-4258P42	Separator	1
43A	---	Standard Anvil	1
43B	---	2" Extended Anvil (for NC-4528)	1
44	---	Socket Retainer	1
45	---	O-Ring	1
	NC-4258T01	Motor Housing Assembly (1,7,10,17,18,19)	1 set
	NC-4258T43A	Standard Anvil Ass'y (43A, 44, 45)	1 set
	NC-4258T43B	2" Extended Anvil Ass'y (43B, 44, 45)(for NC-4528)	1 set



1/2" Air Impact Wrench

Item No : NC-4610

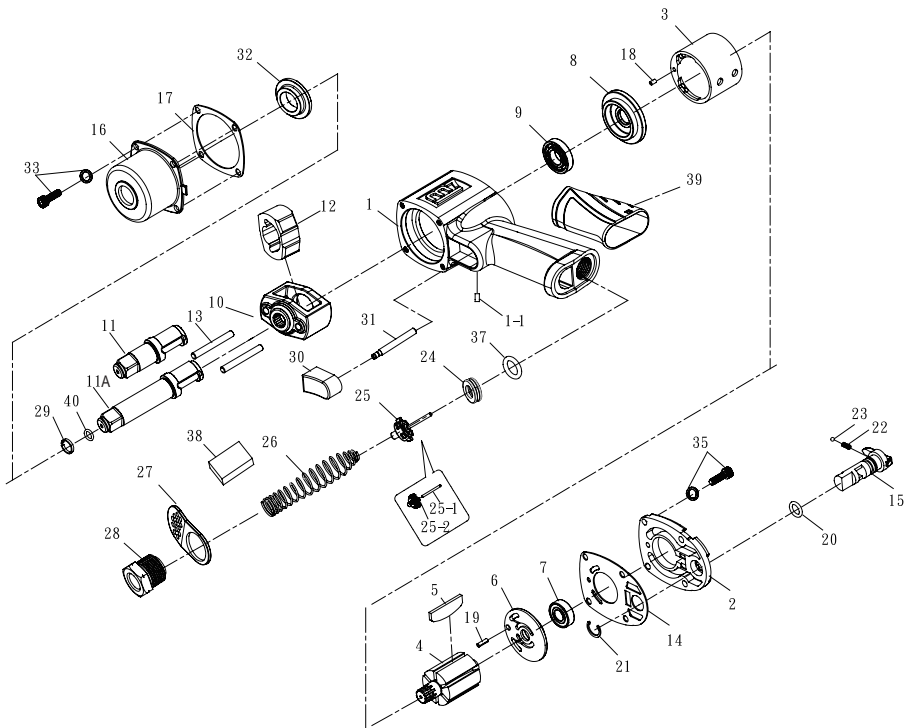

Part List

Jumbo Hammer Type

NC-4610



NO.	PART NO.	DESCRIPTION	Q'TY
1	NC-4610T01	Motor Housing Ass'y (1, 1-1)	1 set
1-1	---	Screw	1
2	NC-4610P02	Backhead	1
3	NC-4610P03	Cylinder	1
4	NC-4610P04	Rotor	1
5	NC-4610T05	Rotor Blade (6pcs)	1 set
6	NC-4610P06	Rear End Plate	1
7	NC-4610P07	Ball Bearing	1
8	NC-4610P08	Front End Plate	1
9	NC-4610P09	Ball Bearing	1
10	NC-4610P10	Hammer Cage	1
11	---	Standard Anvil	1
12	NC-4610P12	Hammer	1
13	NC-4610T13	Hammer Pin (2 pcs)	1 set
14	NC-4610P14	Gasket	1
15	NC-4610P15	Reverse Valve	1
16	NC-4610P16	Clutch Housing	1
17	NC-4610P17	Gasket	1
18	NC-4610P18	Spring Pin	1
19	NC-4610P19	Spring Pin	1
20	NC-4610P20	O-Ring	1
21	NC-4610P21	Retainer	1

NO.	PART NO.	DESCRIPTION	Q'TY
22	NC-4610P22	Spring	1
23	NC-4610P23	Steel Ball	1
24	NC-4610P24	Throttle Valve Seat	1
25	NC-4610T25	Throttle Valve Assembly (25-1, 25-2)	1 set
25-1	---	Throttle Valve Pin	1
25-2	---	Throttle Valve	1
26	NC-4610P26	Spring	1
27	NC-4610P27	Exhaust Deflector	1
28	NC-4610P28	Air Inlet	1
29	---	Socket Retainer	1
30	NC-4610P30	Trigger	1
31	NC-4610P31	Trigger Pin	1
32	NC-4610P32	Bushing	1
33	NC-4610T33	Screw (4pcs) Washer (4pcs)	1set
35	NC-4610T35	Screw (4pcs) Washer (4pcs)	1set
37	NC-4610P37	O-Ring	1
38	NC-4610P38	Muffler Element	1
39	NC-4610P39	Rubber Grip	1
40	---	O-Ring	1
	NC-4610T11	Standard Anvil Ass'y (11, 29, 40)	1 set



1/2" Air Impact Wrench

Item No : NC-4610Q / NC-4620Q

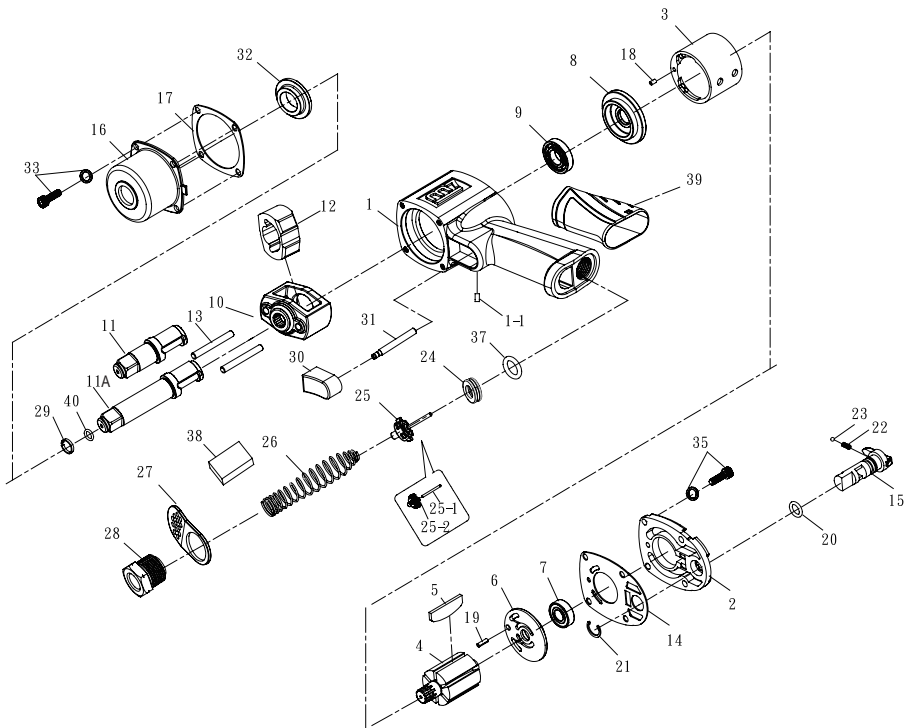

Part List **Jumbo Hammer Type**

NC-4610Q / NC-4620Q

NO.	PART NO.	DESCRIPTION	Q'ty
1	NC-4610T01	Motor Housing Ass'y (1, 1-1)	1set
1-1	---	Screw	1
2	NC-4610P02	Backhead	1
3	NC-4610P03	Cylinder	1
4	NC-4610P04	Rotor	1
5	NC-4610T05	Rotor Blade (6pcs)	1set
6	NC-4610P06	Rear End Plate	1
7	NC-4610P07	Ball Bearing	1
8	NC-4610P08	Front End Plate	1
9	NC-4610P09	Ball Bearing	1
10	NC-4610P10	Hammer Cage	1
11	NC-4610T11	Standard Anvil Ass'y (11, 29, 40)	1set
11A	NC-4620HT11A	2" Ext. Anvil Ass'y (11A, 29, 40)	1set
12	NC-4610P12	Hammer	1
13	NC-4610T13	Hammer Pin (2 pcs)	1set
14	NC-4610P14	Gasket	1
15	NC-4610P15	Reverse Valve	1
16	NC-4610P16	Clutch Housing	1
17	NC-4610P17	Gasket	1
18	NC-4610P18	Spring Pin	1
19	NC-4610P19	Spring Pin	1
20	NC-4610P20	O-Ring	1
21	NC-4610P21	Retainer	1

NO.	PART NO.	DESCRIPTION	Q'ty
22	NC-4610P22	Spring	1
23	NC-4610P23	Steel Ball	1
24	NC-4610P24	Throttle Valve Seat	1
25	NC-4610T25	Throttle Valve Assembly (25-1, 25-2)	1set
25-1	---	Throttle Valve Pin	1
25-2	---	Throttle Valve	1
26	NC-4610P26	Spring	1
27	NC-4610P27	Exhaust Deflector	1
28	NC-4610P28	Air Inlet	1
29	---	Socket Retainer	1
30	NC-4610P30	Trigger	1
31	NC-4610P31	Trigger Pin	1
32	NC-4610P32	Anvil Bushing	1
33	NC-4610T33	Screw (4pcs) Washer (4pcs)	1set
35	NC-4610T35	Screw (4pcs) Washer (4pcs)	1set
37	NC-4610P37	O-Ring	1
38	NC-4610T38	Muffler Element (3 pcs)	1set
39	NC-4610P39	Rubber Grip	1
40	---	O-Ring	1

Warranty Card

Manufacturer's limited warranty

Mighty Seven International CO., LTD. offers limited warranty to the products manufactured by **Mighty Seven** and sold by its worldwide authorized dealers. The limited warranty only applies to products that are defective in material and workmanship and does not apply to products which have been abused, misused, modified, or repaired by someone other than **Mighty Seven** or its authorized service representatives. If there is a defective product of **Mighty Seven**, please send it prepaid to the dealer where it was purchased from along with address and contact information. Repairs or replacements are warranted as described above; otherwise, the service of repairs or replacements will be charged.

Please Keep This card For Warranty

Date of Purchase :	Model No. :
Warranty Expiration Date :	Serial No. :
Distributor Stamp 	



For Distributor

Warranty Card

Date of Purchase :	Model No. :
Warranty Expiration Date :	Serial No. :
Name :	
Company Name :	
Address :	
Tel. :	Fax. :
E-mail :	
Type of Business :	
<input type="checkbox"/> Agriculture	<input type="checkbox"/> Paint & Body Repair
<input type="checkbox"/> General Auto Repair	<input type="checkbox"/> Public Work/Gov. Utilities
<input type="checkbox"/> Tire	<input type="checkbox"/> Factory
<input type="checkbox"/> Truck Maintenance/Repair	<input type="checkbox"/> Home Use
<input type="checkbox"/> Car Maker	<input type="checkbox"/> Other _____
Specification of compressor used :	
Horsepower :	Tank Size (liter/gal) :
<input type="checkbox"/> 5 <input type="checkbox"/> 7.5 <input type="checkbox"/> 10 <input type="checkbox"/> 15+	<input type="checkbox"/> 75.7(20) <input type="checkbox"/> 227.1 (60) <input type="checkbox"/> 302.8(80) <input type="checkbox"/> 454.2(120)
<input type="checkbox"/> other _____	<input type="checkbox"/> other _____

Formulaire de garantie

Garantie fabricant

Mighty Seven International CO., LTD offre la garantie fabricant aux produits fabriqués par **Mighty Seven** et vendus par ses distributeurs agréés dans le monde entier. La garantie limitée s'applique seulement aux produits qui sont défectueux et ne s'applique pas aux produits qui ont été mal utilisés, perdus, modifiés ou réparés par quelqu'un d'autre que **Mighty Seven** ou ses services techniques. S'il y a un produit défectueux de **Mighty Seven**, envoyez-le au distributeur où il a été acheté, avec l'adresse et les coordonnées du propriétaire. La réparation ou les remplacements de pièces sont garantis comme décrit ci-dessus; sinon, le service technique facturera la réparation au propriétaire du produit.

Remplir le formulaire de garantie

Date d'achat du produit:	Modèle N°:
Date d'expiration de la garantie:	N° de série:
Tampon du distributeur 	



Pour le distributeur

Formulaire de garantie

Date d'achat du produit:	Modèle N°:
Date d'expiration de la garantie:	N° de série:
Nom:	
Nom de la société:	
Adresse:	
Tel. :	Fax.:
E-mail:	
Type d'activité:	
<input type="checkbox"/> Agricole	<input type="checkbox"/> Carrosserie
<input type="checkbox"/> Réparations automobile	<input type="checkbox"/> Travaux publics
<input type="checkbox"/> Pneumatiques	<input type="checkbox"/> Industrie
<input type="checkbox"/> Maintenances et réparations poids lourd	<input type="checkbox"/> Particulier
<input type="checkbox"/> Fabricant automobile	<input type="checkbox"/> Autre _____
Compresseur utilisé:	
Puissance CV:	
<input type="checkbox"/> 5	<input type="checkbox"/> 7,5
<input type="checkbox"/> 10	<input type="checkbox"/> 15+
<input type="checkbox"/> Autre _____	
Taille de la cuve (Litre):	
<input type="checkbox"/> 75,7	<input type="checkbox"/> 227,1
<input type="checkbox"/> 302,8	<input type="checkbox"/> 454,2
<input type="checkbox"/> Autre _____	

Garantiekarte

Herstellergarantie

Mighty Seven International CO., LTD. bietet Kunden die Garantie mit gewisser Beschränkung für alle Produkte, die aus eigener Herstellung stammen und von **Mighty Sevens** weltweit autorisierten Fachhändlern gekauft worden sind. Garantieansprüche können nur gewährt werden, wenn der Mangel oder Schaden nachweislich auf unsachgemäße Herstellung oder die Verwendung fehlerhafter Materialien zurückzuführen ist. **Mighty Seven** haftet nicht für Beanstandungen der Werkzeuge, die auf unsachgemäße Handhabung, sowie zu hohen Betriebsdruck, oder der Verwendung von falschen Zubehörteilen zurückzuführen sind. **Mighty Seven** schuldet auch nicht für Ausfälle, die die mangelhafte Wartung und Überbeanspruchung der Werkzeuge nachweisen.

Garantieansprüche können nur dem Hersteller oder den autorisierten Fachhändlern gegenüber schriftlich geltend gemacht werden. Im Fall einer Reklamation sollen die defekten Teile mit der Kontaktanschrift des Absenders zurück an die Verkaufsstelle gesendet werden. Für die Werkzeuge, an denen eigenhändige Reparaturversuche bereits vorgenommen wurde, entfällt jeglicher Garantieanspruch.

Bitte diese Garantiekarte aufbewahren!

Einkaufsdatum:	Model-Nr.:
Garantieablaufdatum:	Serien-Nr.:
Ihre Mighty Seven Fachhändler	
	



Für Großhändler

Garantiekarte

Einkaufsdatum:	Model-Nr.:
Garantieablaufdatum:	Serien-Nr.:
Name:	
Firmenname:	
Adresse:	
Tel.:	Fax.:
Email:	
Branche:	
<input type="checkbox"/> Agrarindustrie:	<input type="checkbox"/> Auto-Karosserie und Lackierer
<input type="checkbox"/> Allg. KFZ-Reparaturdienst	<input type="checkbox"/> für Öffentlichkeitsarbeit
<input type="checkbox"/> Reifenservice	<input type="checkbox"/> Produktion
<input type="checkbox"/> Nutzfahrzeug-LKW-Service	<input type="checkbox"/> Heimwerk
<input type="checkbox"/> Autohersteller	<input type="checkbox"/> Sonstiges _____
Spezifikation des verwendeten Kompressors:	
Psi (bar):	Luftbehälter (Liter):
<input type="checkbox"/> 5 <input type="checkbox"/> 7,5 <input type="checkbox"/> 10 <input type="checkbox"/> 15+	<input type="checkbox"/> 75,7 <input type="checkbox"/> 227,1 <input type="checkbox"/> 302,8 <input type="checkbox"/> 454,2
<input type="checkbox"/> Sonstiges _____	<input type="checkbox"/> Sonstiges _____

Tarjeta de Garantía

Garantía Limitada del Fabricante

Mighty Seven International CO., LTD. ofrece una garantía limitada a los productos fabricados por **Mighty Seven** y vendidos por sus agentes autorizados a nivel internacional. La garantía limitada sólo aplica a defectos de material o manufactura y no aplica a productos que hayan sido abusados, malusados, modificados o reparados por terceros ajenos a **Mighty Seven** o sus representantes de servicio autorizados. Si hubiera un defecto en un producto de Mighty Seven, por favor enviarlo prepagado al lugar donde fue comprado adjuntando su dirección e información de contacto. Las reparaciones o reemplazos son garantizados en los casos arriba explicados; de lo contrario las reparaciones o reemplazos tendrán un costo que deberá ser pagado por el cliente.

Por favor conservar esta tarjeta para Garantía

Fecha de Compra :	Modelo No. :
Fecha de fin de Garantía :	No. de Serie :
Sello del Distribuidor	
	



Para Distribuidor

Tarjeta de Garantía

Fecha de Compra :	Modelo No. :
Fecha de fin de Garantía :	No. de Serie :
Nombre :	
Nombre de la Empresa :	
Dirección :	
Tel.:	Fax.:
Email:	
Tipo de Negocio :	
<input type="checkbox"/> Agricultura	<input type="checkbox"/> Pintura y reparación carrocería
<input type="checkbox"/> Reparación Gral. Autos	<input type="checkbox"/> Trabajo público / Gobierno
<input type="checkbox"/> Llantas	<input type="checkbox"/> Fábrica
<input type="checkbox"/> Reparación/mant.camiones	<input type="checkbox"/> Uso Casero
<input type="checkbox"/> Fabricante de Autos	<input type="checkbox"/> Otros _____
Especificaciones de la compresora usada:	
Potencia (HP) :	Tamaño de tanque (litro) :
<input type="checkbox"/> 5 <input type="checkbox"/> 7,5 <input type="checkbox"/> 10 <input type="checkbox"/> 15+	<input type="checkbox"/> 75,7 <input type="checkbox"/> 227,1 <input type="checkbox"/> 302,8 <input type="checkbox"/> 454,2
<input type="checkbox"/> Otros _____	<input type="checkbox"/> Otros _____

Cartão de garantia

Garantia limitada de fabricante

A **Mighty Mighty Seven International CO., LTD** oferece garantia limitada aos produtos por ela fabricados e vendidos globalmente por seus distribuidores autorizados. A garantia limitada aplica-se somente aos produtos que apresentarem defeitos de material ou manufatura, não cobrindo, portanto, produtos que forem usados incorretamente, danificados, modificados ou reparados por outros que não a própria **Mighty Seven** International ou seus distribuidores autorizados. Se houver um produto **Mighty Seven** defeituoso, por favor, envie-o com frete pago para o distribuidor onde ele foi comprado, incluindo no pacote informações para contato e endereço para devolução. Reparos ou trocas em garantia serão oferecidos conforme condições acima descritas. Nos demais casos peças e mão-de-obra serão cobrados.

Por favor, guarde este cartão para fins de garantia.

Data da compra:	Modelo:
Garantia válida até:	Nº de série:

Carimbo do distribuidor





Distribuidor

Cartão de garantia

Data da compra:	Modelo:
Garantia válida até:	Nº de série:
Nome:	
Nome da empresa:	
Endereço:	
Tel. :	Fax.:
E-mail:	
Ramo de negócio:	
<input type="checkbox"/> Agricultura	<input type="checkbox"/> Funilaria e pintura
<input type="checkbox"/> Reparação automotiva	<input type="checkbox"/> Órgão público
<input type="checkbox"/> Troca de pneus	<input type="checkbox"/> Indústria
<input type="checkbox"/> Reparação diesel	<input type="checkbox"/> Uso doméstico
<input type="checkbox"/> Montadoras	<input type="checkbox"/> Outras _____
Especificações do compressor usado:	
Potência (hp):	Volume do Reservatório (litros):
<input type="checkbox"/> 5 <input type="checkbox"/> 7,5 <input type="checkbox"/> 10 <input type="checkbox"/> 15+	<input type="checkbox"/> 75,7 <input type="checkbox"/> 227,1 <input type="checkbox"/> 302,8 <input type="checkbox"/> 454,2
<input type="checkbox"/> Outras _____	<input type="checkbox"/> Outras _____

Гарантийный талон

Компания-производитель

«*Mighty Seven International CO., LTD.*» предоставляет ограниченную гарантию на свою продукцию «*Mighty Seven*» сроком 12 месяцев с даты ее продажи потребителю через своих дистрибьюторов по всему миру.

Гарантия предполагает бесплатный ремонт или, в случае невозможности ремонта, замену неисправного инструмента «*Mighty Seven*» в соответствии с настоящими условиями:

1. Предоставление правильно заполненного данного Гарантийного Талона.
2. Ремонт или замена производится компанией-продавцом после технической экспертизы продукции. Экспертиза и ремонт производятся в разумные сроки уполномоченными представителями компании.
3. При невозможности замены или ремонта компания-продавец оставляет за собой право возместить стоимость продукции, попадающей под действие настоящих условий, при наличии документа, подтверждающего ее приобретение.

Гарантия не распространяется на инструмент, имеющий следующие признаки:

1. выработка, естественный износ,
2. несанкционированные конструктивные изменения,
3. отсутствие торговой марки «M7» или «Mighty Seven»
4. механические или технические повреждения, вызванные использованием не по назначению или с нарушением правил и норм эксплуатации и хранения.

В случае, если инструмент подлежит гарантии, производится бесплатный ремонт, а в случае его невозможности - бесплатная замена.

В случае, если инструмент не подлежит гарантии, может быть осуществлен ремонт на средства потребителя.

Компания-продавец не дает никаких гарантий, за исключением указанных выше. Все споры и разногласия, возникающие между покупателем и компанией-продавцом, должны решаться в рамках законодательства РФ.

Пожалуйста, сохраняйте гарантийный талон и товарный/кассовый чек в течение всего периода пользования инструментом.

Дата покупки:	Модель №:
Дата истечения гарантии:	Серийный №:
Дистрибьютор	
	



Для дистрибьютора

Пожалуйста, сохраняйте гарантийный талон и товарный/кассовый чек в течение всего периода пользования инструментом.

Дата покупки:	Модель №:
Дата истечения гарантии:	Серийный №:
ФИО покупателя:	
Название компании:	
Адрес:	
Тел:	Факс:
e-mail:	
Сфера деятельности:	
<input type="checkbox"/> Сельское хозяйство	<input type="checkbox"/> Авто покраска и кузовной ремонт
<input type="checkbox"/> Авторемонтное предприятие	<input type="checkbox"/> Автосервис
<input type="checkbox"/> Шиномонтаж	<input type="checkbox"/> Производство автомобилей
<input type="checkbox"/> Ремонт грузового транспорта	<input type="checkbox"/> Частное пользование
<input type="checkbox"/> Торговля автомобилями	<input type="checkbox"/> Другое _____
Мощность компрессора, необходимого для данного оборудования:	
кВт (лошадиные силы):	Объем компрессора: литров (галлонов):
<input type="checkbox"/> 5 <input type="checkbox"/> 7,5 <input type="checkbox"/> 10 <input type="checkbox"/> 15+	<input type="checkbox"/> 75,7 <input type="checkbox"/> 227,1 <input type="checkbox"/> 302,8 <input type="checkbox"/> 454,2
<input type="checkbox"/> другое _____	<input type="checkbox"/> другое _____

