



Read this manual carefully before installing, operating, servicing or repairing.

Working environment:

1. Using these tools in any potentially explosive environment is strictly prohibited.
2. It is always recommended that these types of tools must be operated when standing on a solid or firm location.
3. Always use these tools in a well ventilated area.
4. Slipping, stumbling and falling are the major causes of potential serious injury, therefore, a clean and clutter free surface in the working area before operating the tools is strongly recommended.

Air supply and connection requirements:

1. The maximum recommended air pressure during operation must not exceed 90 psi (6.3bar). Higher air pressure may create unsafe operating conditions for the tool and the user.
2. The compressed air should be cooled and have a water filter installed at the outlet end of the compressor. Even with a water filter installed, some water may still condense in the piping or hose and will enter the tool mechanism causing premature damage to the tool. Therefore, it is recommended to install an air filter-lubricator device somewhere between the tool and the compressor.
3. Always use an air compressor of the proper capacity to operate each tool.
4. Clean the hose with a blast of compressed air before connecting the hose to the air tool. This will prevent both moisture and dust inside the hose from entering the tool and causing possible rust or malfunction.

Ideal system connection:

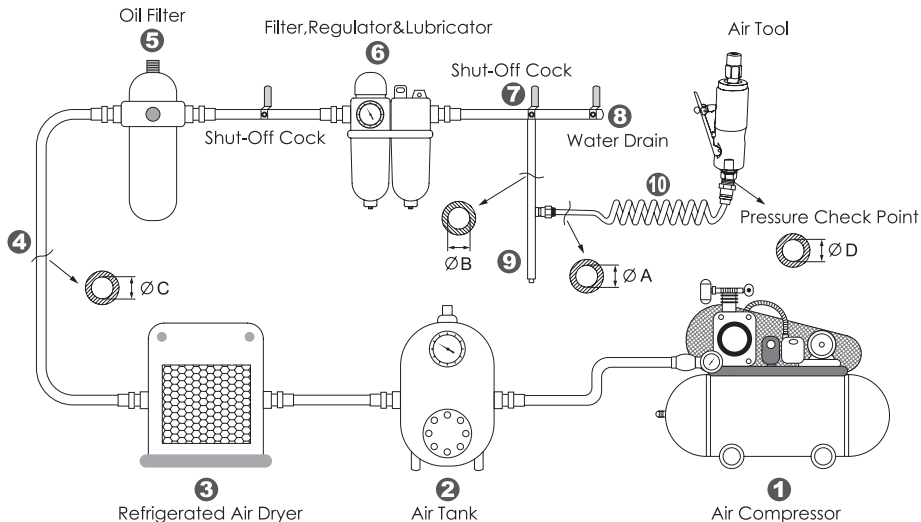

Piping diameters and length requirement:

- ★The diameter $\varnothing A$ required for the inlet pipe **10** is recommended on the specification table.
- ★The diameter $\varnothing B$ required for the branch pipe (from **7** to **9**) should be 2 times as large as $\varnothing A$.
 $\varnothing B = 2 \times \varnothing A$
- ★The diameter $\varnothing C$ required for the primary air supply (from **1** to **8**) should be 3 times as large as $\varnothing A$. $\varnothing C = 3 \times \varnothing A$
- ★The length for the inlet pipe **10** should be less than 15 feet (4.5m).



Warning:

1. This tool should only be used as a hand operated tool. It is powered by compressed air and is not insulated against electric shock.
2. This tool is specially designed for grinding sharp edges, burrs or surfaces on certain spots or inner holes. Any application or use of this tool other than what it is designed for is strictly prohibited.
3. High sound levels may cause hearing damage. Always wear hearing protection when operating this tool.
4. Wearing eye/face protection can reduce the danger of high-speed materials being emitted from the tool.
5. User must wear proper clothing. Loose clothing, long hair, stings, straps, belts and jewelry should not be worn when operating this tool.
6. Working with certain materials can create dust and fumes, which may cause a potential explosive environment and a hazard to the health. Therefore, wearing proper breathing protection and taking preventive measures are recommended.
7. Always wear gloves to reduce the risk of cuts or burns.
8. Make sure that all the specifications of the shank stone to be used are compatible with this tool.
9. Do not use cutting wheels on this tool.
10. Inspect the shank stone carefully before use. Use of chipped, cracked or otherwise defective implements will create an unsafe condition.
11. Make sure that the allowed operating speed of the grinding shank stone is higher than this tool.
12. Make certain that the minimum gripping length on the stem of shank stone should be 10mm observed.
13. Make sure that the shank stone is correctly mounted and tightened before use. Then, run the tool at no-load for 30 seconds in a safe location to check the function and rotating direction. Stop immediately if there's considerable vibration or any other defects.
14. Ensure that the work piece is properly supported or fixed before operating.
15. Ensure that there is no bystander in the vicinity of working area.
16. Make sure that the direction of the sparks generated from the grinding shank stone is properly directed so as not to create a hazard.
17. Release the throttle lever to avoid danger if there is a failure of energy supply and when connecting or disconnecting the air hose.
18. To prevent an accidental start and cause a hazard, rest the idle grinder in a stable position.
19. Always turn off the air supply and disconnect the air hose before replacing grinding shank stone or making adjustments on the tool.
20. Examine the shank stone thoroughly before re-use if this tool has been dropped.
21. Beware if the compressed air hose breaks unexpectedly, or is being connected or disconnected improperly. This whipping action may cause injury.
22. Prolonged use will cause user fatigue. Periodic breaks are recommended for user safety.
23. It is recommended to stop operating the tool whenever the user experiences discomfort, tingling or pain during use.
24. Make sure there is no gas or combustible material stored near the tool when servicing, changing insert tools, or storage.
25. Avoid storing this tool where it is subject to high humidity.



Maintenance:

1. Before connecting the air hose to this tool or after operating, apply 4 or 5 drops of pneumatic oil into the air inlet and run it for several seconds, referring this operation to the attached picture.
2. Maintain this tool regularly by performing the same oiling application every 3 to 4 hours of operation.
3. Do not lubricate tools with flammable or volatile liquids. Use only the lubricant recommended by Mighty-Seven or authorized dealers. Any other lubricant will lead to reduce performance of the tool and permanent damage. Whenever any unauthorized lubricant is used by accident, flush it immediately with recommended pneumatic oil.
4. Follow all the recycling laws of waste disposal once this tool is no longer usable.

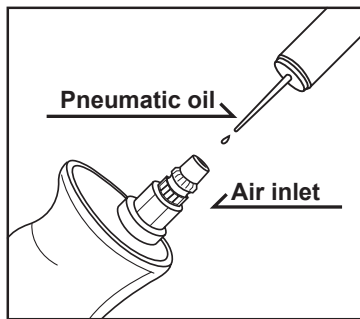

Regular maintenance

Shank stone replacing:
Use the supplied spanners to replace.
Note: Turn counterclockwise to open and replace.

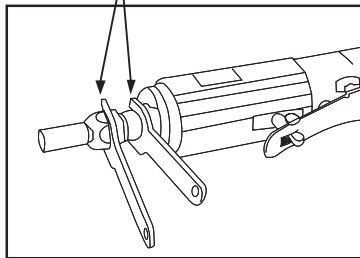



For only:QA-210

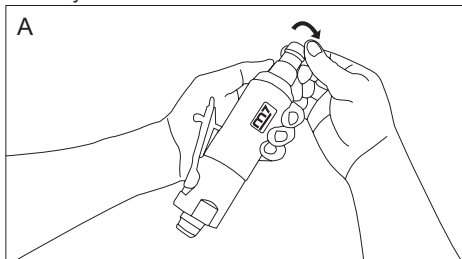

A

1. Please hold the bottom of chuck.
2. Unscrew the chuck counterclockwise.

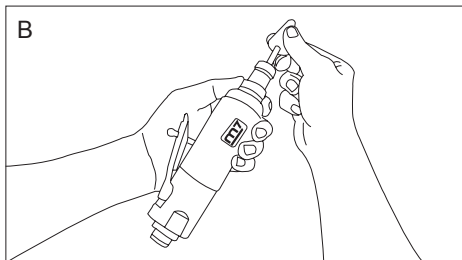

B

1. Insert the grindstone into Chuck the directly.

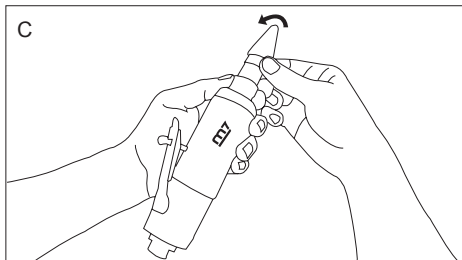

C

1. Clockwise screw make the chuck tight.



Lire ce guide avant toute installation, opération, maintenance ou réparation.

Environnement de travail:

1. L'outil ne doit pas être utilisé dans un lieu ayant une atmosphère potentiellement explosive.
2. Il est fortement conseillé d'utiliser ce genre d'outils avec une prise au sol ferme et solide.
3. Toujours utiliser l'outillage pneumatique dans un endroit bien ventilé.
4. Des installations encombrées et mal organisées sont une des principales causes de blessures en milieu de travail. Une aire de travail propre et libre de tout obstacle est requise pour assurer la sécurité au travail.

Pression et alimentation en air :

1. La pression d'air maximale recommandée ne devrait jamais excéder les 90 psi (6,3bar). Une utilisation à une pression d'air supérieur peut causer des dommages à l'outil et/ou pour son utilisateur.
2. L'air à la sorti du compresseur devrait être refroidi et passer à travers un filtre capteur d'humidité pour éviter les risques de condensation à l'intérieur de l'outil. L'humidité et la condensation peuvent créer de la rouille et une usure prématurée de l'outil. Pour cette raison, il est recommandé d'installer un filtre à air/lubrificateur quelque part entre l'outil pneumatique et le compresseur.
3. Utilisez un compresseur avec une capacité adaptée pour chaque outil.
4. Nettoyez le tuyau d'alimentation avec une décharge d'air avant chaque utilisation. Ceci évitera que de l'humidité et/ou des impuretés ne pénètrent à l'intérieur de l'outil et ne crée des problèmes de fonctionnement ou une usure prématurée.



Attention:

1. Tout l'outillage pneumatique devrait être opéré de façon manuelle. Ils sont alimentés par de l'air comprimé et ne sont pas conçus pour être utilisés dans des milieux sous tension électrique.
2. Cet outil est conçu spécifiquement pour meuler les surfaces, rebords ou coins tranchants, adoucir ou polir les pièces métalliques, de pierres ou de ciment. Toute autre utilisation de cet outil est fortement déconseillée.
3. Le niveau sonore élevé de l'outillage pneumatique peut causer des dommages auditifs permanents. Toujours porter une protection auditive lors de l'utilisation.
4. Il est fortement conseillé de se munir de protection pour les yeux et le visage afin d'éviter les blessures causées par débris ou de pièces éjectées à grande vitesse lors de l'utilisation de l'outil.
5. L'utilisateur se doit de porter des vêtements adéquats. Des vêtements amples, des cheveux longs, des attaches, sangles, ceintures ou bijoux ne devraient pas être portés lors de l'utilisation de ces outils.
6. Le travail de certains matériaux peut créer de la poussière ou de la fumée. Afin de réduire les risques d'inhalation de poussière ou débris lors du travail, le port d'une protection respiratoire est recommandé.
7. Toujours porter des gants pour réduire les risques de coupures ou de brûlures.
8. S'assurer avant l'utilisation que les pierres à polir sont compatibles à cet outil.
9. Ne jamais utiliser cet outil avec des disques de meuleuse d'angle.
10. Vérifiez l'état et la condition des pierres à polir avant chaque utilisation. L'utilisation de pierre craquée, fendus ou hors d'état d'utilisation peut être dangereux.
11. Vérifier de la vitesse de rotation des pierres à polir utilisée sur cet outil est supérieur à la vitesse maximale (RPM) recommandée pour cet outil.
12. S'assurer que la longueur de l'embout de la pierre à polir est au minimum de 10mm.
13. S'assurer que la pierre à polir est correctement fixée à la pince de l'outil avant utilisation. Tester à vide dans un endroit sécuritaire l'outil pour une durée de 30 secondes pour s'assurer de son bon fonctionnement et du sens de rotation. Arrêter immédiatement l'outil s'il y a des vibrations anormales ou un mal fonctionnement de l'outil.
14. Vérifiez que la pièce à travailler est solidement fixée avant l'opération de l'outil.
15. S'assurez qu'il n'y aucun individu dans le périmètre immédiat de l'utilisateur.
16. S'assurer que les étincelles créées par les pierres à polir sont dirigées dans le sens opposé de l'utilisateur et dans une direction qui ne crée aucun risque pour son environnement.
17. Relâchez la gâchette lorsqu'il y a un problème d'alimentation ou lors du débranchement de l'outil.
18. Afin de prévenir les mises en marche accidentelle, positionner l'outil hors fonction dans une position stable.
19. Toujours éteindre l'alimentation en air et débrancher les raccords lors d'un changement de pierre ou durant l'ajustement de l'outil.
20. Vérifiez l'état des pierres à polir avant sa réutilisation si l'outil à été échappé.
21. Toujours faire attention à un éventuel bris du tuyau d'alimentation en air et lors de son débranchement intentionnel ou accidentel. Le frottement du tuyau d'alimentation peut causer des blessures.
22. Des périodes d'utilisation prolongée peuvent causer de la fatigue. Des pauses régulières sont conseillées pour augmenter la sécurité de l'utilisateur.
23. Il est recommandé d'arrêter immédiatement le travail lorsqu'un malaise ou une forte fatigue est ressenti lors de l'utilisation prolongée de cet outil.
24. S'assurer que l'environnement de travail soit exempt de tout gaz ou matériel combustible avant de ranger ou de faire l'entretien de l'outil.
25. Évité de ranger cet outil dans un endroit où l'air est humide.

Maintenance:

1. Avant l'utilisation ou avant de brancher le tuyau d'alimentation, déposer 4 ou 5 gouttes d'huile pneumatique par l'admission d'air et faire fonctionner l'outil pendant quelques secondes.
2. Procédez à une lubrification régulière de l'outil à toutes les 3 ou 4 heures d'utilisation.
3. Ne pas lubrifier l'outil avec des produits volatile ou inflammable. Seule l'utilisation de lubrifiants recommandés par M7 ou un revendeur autorisé est permise. Tout autre lubrifiant peut réduire la durée de vie de l'outil. Purger avec de l'huile pneumatique tout outil ayant reçu accidentellement tout autre type de lubrifiant.
4. Si l'outil est trop endommagé pour être encore utilisé, déposez-le dans une déchetterie pour qu'il soit recyclé.

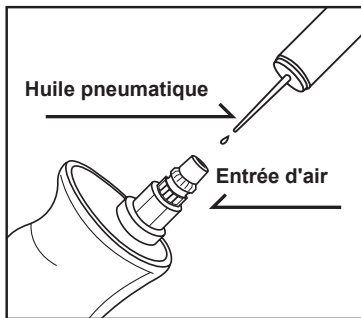

Entretien régulier

Remplacement de la tige:
Utilisez les clés jointes pour faire les remplacements.
Note : Tournez dans le sens contraire des aiguilles d'une montre pour ouvrir et remplacer.

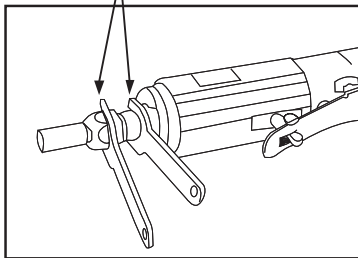



Bitte lesen Sie die beigelegte Anweisung sorgfältig vor der Installation, der Arbeit, Wartung und dem Wechsel des Zubehörs mit der Fettpresse.

Sicherheitshinweise:

1. Es ist strikt verboten, die Druckluftschlagschrauber in einem explosionsgefährdeten Arbeitsumfeld zu benutzen.
2. Es ist ratsam, das Werkzeug auf einer festen Arbeitsfläche zu verwenden, z. B. auf einem festen und ebenen Arbeitsplatz.
3. Beachten Sie, dass die Arbeitsumgebung mit dem Druckluftwerkzeug immer gut belüftet sein soll.
4. Vor der Benutzung eines Druckluftwerkzeugs sichern Sie eine saubere, geräumige und feste Arbeitsumgebung ab, da Rutschen, Anstoßen und Zubruchgehen die Hauptgründe für Schadensentstehung sind.

Luftversorgungssystem:

1. Der in der Bedienungsanleitung angegebene maximale Arbeitsluftdruck, 90 psi bzw. 6,3 bar, für das Druckluftwerkzeug ist NICHT zu überschreiten, da dies zu Verletzungen und erhöhtem Materialverschleiß führen kann.
2. Die Druckluftzufuhr soll durch den in der Anlage eingebauten Lufttrockner abgekühlt werden und am Druckluftabgang durch den installierten Filter gefiltert werden. Trotzdem könnte, je nach den Umgebungsverhältnissen, immer wieder Kondenswasser in der Leitung entstehen. Die Feuchtigkeit verursacht bekanntlich Schäden und Leistungsverlust für das Werkzeug. Daher empfehlen wir unseren Kunden, eine Wartungseinheit wie den „Filter, Regler & Öler“ an einer Stelle zwischen der Luftzufuhr und dem Werkzeug zu installieren. Diese zusätzliche Wartungseinheit gewährleistet ein ideales Luftversorgungssystem für die Arbeit mit dem Werkzeug und verhindert gleichzeitig die Korrosionsbildung.
3. Bitte verwenden Sie immer einen Kompressor, der die passende Luftkapazität für das Gerät hat.
4. Vor dem Anschluss eines Druckluftwerkzeugs reinigen Sie mit Gebläseluft den Luftschlauch. Dies verhindert, dass die in dem Luftschlauch existierende Feuchtigkeit und Staub ins Werkzeug eindringen und schützt so vor Korrosionsbildung und Verschleiß des Werkzeugs.

Allgemeine Sicherheitshinweise:



1. Dieses Werkzeug kann nur für manuelle Arbeit eingesetzt werden und wird angetrieben mittels der durch einen Kompressor bereitgestellten Druckluft. Dieses Werkzeug ist nicht isoliert gegen Elektroschock.
2. Dieses Werkzeug ist speziell ausgelegt für die Anwendung zum Schleifen oder zum Fräsen der Spannfläche. Jede andere Verwendung ist strikt verboten.
3. Bei hohen Geräuschpegeln ab 85 dB(A) ist am Arbeitsplatz ein Gehörschutz zu tragen.
4. Ein bruchsicherer Augenschutz ist stets zu tragen, um sich vor absplitternden Teilen zu schützen.
5. Immer Arbeitsschutzkleidung tragen! Bei der Arbeit sollen eng anliegende Kleidungsstücke getragen werden. Es sollen kein Gürtel, kein Schmuck und keine langen Haare getragen werden.
6. Bei Arbeit mit jedem Material, das Staub oder Rauch verursacht, ist es ratsam, Atemschutz zu tragen.
7. Immer Arbeitshandschuhe tragen, um sich vor Arbeitsgefahren, wie Verbrennungen oder Schritten zu schützen!
8. Vor der Verwendung die Spezifikation des Schleifstiftschafts prüfen, ob der eingesteckte Schleifstiftschaft zum Werkzeug passt!
9. Bitte KEINE Trennscheibe an diesem Werkzeug verwenden!
10. Immer vor der Verwendung Schleifstiftschafts des Werkzeugs prüfen, falscher Einsatz kann zu unsicheren Arbeitsbedingungen führen.
11. Bei der Verwendung stellen Sie sicher, dass die Arbeitsgeschwindigkeit des Schleifstiftschafts höher als dieses Werkzeug ist.
12. Stellen Sie sicher, dass die minimale Länge des Greifers am Stiel des Schleifstiftschafts 10mm sein sollte.
13. Stellen Sie sicher, dass der Schleifstift richtig montiert und vor der Verwendung angezogen ist. Dann starten Sie das Testprogramm im Leerlauf für 30 Sekunden an einem sicheren Ort, um die Funktion und die Drehrichtung des Werkzeugs zu überprüfen. Stellen Sie die Arbeit sofort ein, wenn erhebliche Vibrationen oder sonstige Defekte in Erscheinung treten.
14. Stellen Sie sicher, dass das Werkstück vor der Inbetriebnahme richtig fixiert ist.
15. Stellen Sie sicher, dass sich keine unbefugte Person in der Nähe der Arbeitsfläche befindet.
16. Bei der Arbeit beachten Sie, dass die entstehenden Funken Gefahren darstellen, und zu Verletzungen führen könnten.
17. Den Druckauslöser des Werkzeugs im Fall eines Motorschadens oder einer Unterbrechung der Luftschlauchverbindung sofort loslassen.
18. Gegen unbeabsichtigtes Einschalten des Schleifers stellen Sie das Werkzeug im Leerlauf immer auf einer stabilen Arbeitsfläche ab.
19. Vor einem Zubehörswechsel oder vor einer Einstellung ist das Werkzeug grundsätzlich von der Luftleitung abzukuppeln und diese von Druck zu entlasten.
20. Prüfen Sie den Schleifstift gründlich, bevor Sie das Werkzeug wieder verwenden, wenn das Werkzeug davor fallen gelassen wurde.
21. Achten Sie besonders darauf, dass die Luftzufuhr beim Luftschlauch nicht unerwartet unterbrochen wird bzw. die Luftversorgung ruckartig austritt. Dies kann zu Schäden führen
22. Nach lang andauernder Benutzung können extreme Schwingungen Taubheitsgefühle in den Händen hervorrufen. Zu Ihrem eigenen Gesundheitsschutz ist es ratsam, öfters eine Pause bei der Arbeit einzulegen.
23. Die Arbeit mit dem Werkzeug ist sofort einzustellen, wenn sich der Benutzer während der Arbeit unwohl fühlt oder ein Kribbeln empfindet.
24. Stellen Sie sicher, dass kein Gas oder brennbare Materialien in der Nähe von dem Werkzeug gelagert sind während der Servicearbeit, dem Zubehörswechsel oder beim Lagern des Werkzeugs.
25. Lagern Sie das Werkzeug niemals in einer feuchten Umgebung.



Wartungshinweise

1. Nach dem Gebrauch oder vor dem Anschluss ist es ratsam, mit etwas Öl den Drucklufteingang zu schmieren und nach ein paar Sekunden einen Testlauf zu starten.
2. Das Werkzeug soll regelmäßig - jeweils nach einer 3- oder 4-stündigen Benutzung - mit Schmieröl gewartet werden.
3. Bitte verwenden Sie auf keinen Fall entflammbares oder flüchtiges Öl zur Wartung des Werkzeugs. NUR das von dem Hersteller angegebene Schmieröl verwenden!
4. Nach der endgültigen Abnutzung des Werkzeugs befolgen Sie alle Umweltschutzrichtlinien für die Abfallentsorgung bzw. Abfallbeseitigung.

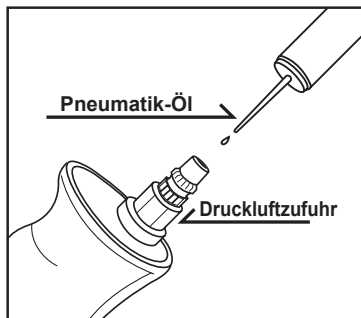

Reguläre Wartung

Schleifstift-Wechsel:
Bitte verwenden Sie den beigefügten Schlüssel
beim Wechseln des Schleifstifts.
Achtung: Beim Öffnen und beim Wechseln des
Schleifstifts, Drehung gegen Uhrzeigerichtung.

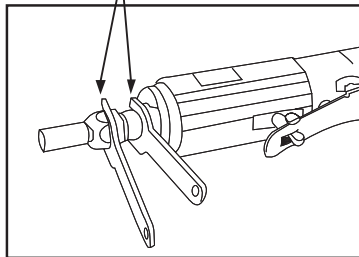



Lea este manual cuidadosamente antes de instalar, operar, realizar el servicio técnico o la reparación de la herramienta.

Ambiente de trabajo:

1. El uso de estas herramientas en cualquier ambiente potencialmente explosivo está totalmente prohibido.
2. Es siempre recomendado que este tipo de herramientas sean operadas parándose sobre un lugar sólido o firme.
3. Siempre usar estas herramientas en un lugar con buena ventilación.
4. Resbalarse, tropezarse y caerse son las mayores causas de daños potencialmente serios, por lo que se recomienda operar las herramientas en una superficie limpia y libre de abarrotamiento dentro del área de trabajo.

Requerimientos de surtido de aire y conexiones:

1. La presión máxima de operación no debe exceder de 90 psi (6.3bar). Una presión de aire mayor podría crear condiciones de operación no seguras para la herramienta y el usuario.
2. El aire comprimido debe ser enfriado y tener un filtro de agua instalado en el lado de salida del compresor. Aún con el filtro de agua instalado, algo de agua podría condensarse todavía en las tuberías o la manguera y entrar en el mecanismo de la herramienta, causando daños prematuros a la misma. Por ello es recomendable instalar un dispositivo filtro-lubricador de aire en algún punto de la línea entre la herramienta y el compresor.
3. Siempre usar el compresor de aire de la capacidad apropiada para operar cada herramienta.
4. Limpiar la manguera con un soplo de aire comprimido antes de conectar la manguera a la herramienta de aire. Esto evitará que la humedad y la suciedad dentro de la manguera ingresen a la herramienta causando su oxidación o malfuncionamiento.



Advertencia:

1. Esta herramienta debe ser usada únicamente como una herramienta operada manualmente. Funciona con compresora de aire y no está aislada contra choques eléctricos.
2. Esta herramienta está especialmente diseñada para amolar, pulir o alisar bordes filosos, dar acabados a agujeros interiores y desbastar pequeñas superficies. Cualquier uso de esta herramienta ajeno al propósito para el que fue diseñada, está estrictamente prohibido.
3. Sonidos de niveles altos podrían causar daños al oído. Use siempre protección de oídos al operar esta herramienta.
4. El uso de protección de ojos y cara puede reducir el peligro causado por materiales que puedan ser expulsados a alta velocidad por la herramienta.
5. El operario debe usar ropa apropiada. Ropa muy suelta, pelo largo, cordones, tirantes, correas y joyería no deben ser usados cuando se opere esta herramienta.
6. Trabajar con ciertos materiales puede crear emisiones de polvo y gases, pudiendo causar un ambiente potencialmente explosivo y dañino para la salud. Asegúrese de utilizar mascarillas apropiadas para protección de la respiración y tomar medidas preventivas.
7. Siempre utilice guantes para reducir el riesgo de cortes o quemaduras.
8. Asegúrese que todas las especificaciones de la piedra molidora a usarse sea compatible con esta herramienta.
9. No utilice discos de corte o abrasivos en esta herramienta neumática.
10. Inspeccione la piedra de amolar con cuidado antes de usarla. El uso de implementos astillados, rajados o con otros defectos puede provocar un accidente.
11. Asegúrese que la piedra de amolar utilizada sea apto para funcionar una velocidad igual o superior a la producida por esta herramienta.
12. Asegúrese de introducir por lo menos 10 cm. del vástago de la piedra de amolar dentro del mandril de la esmeriladora para tener una fijación adecuada.
13. Asegúrese que la piedra de amolar sea correctamente montada y ajustada antes de usarla. Luego, encienda la herramienta libre de carga por 30 segundos en un lugar seguro para revisar su funcionamiento y dirección de rotación. Deténgala inmediatamente si nota vibraciones o ruidos extraños.
14. Asegúrese que la pieza a trabajar esté sujeta o fija correctamente antes de comenzar a operar.
15. Asegúrese que no haya personas ajenas a la labor cerca del área de trabajo.
16. Asegúrese que la dirección de las chispas generadas por la piedra de amolar sean correctamente dirigidas para no ocasionar algún riesgo.
17. Suelte la palanca de funcionamiento en caso de una falla en el surtido de energía eléctrica o cuando conecte o desconecte la manguera de aire.
18. Para prevenir el peligro de un encendido accidental, coloque la herramienta en una posición estable cuando no esté siendo usada.
19. Siempre apague la fuente de suministro de aire y desconecte la manguera de aire antes de cambiar la piedra de amolar o de realizar algún ajuste en la herramienta.
20. Examine la piedra de amolar con cuidado antes de utilizarla nuevamente en caso de que esta herramienta se caiga y golpee accidentalmente.
21. Tenga cuidado si la manguera de aire se rompe inesperadamente, o si se conecta o desconecta de manera inapropiada. El efecto azote de tal acción podría causar lesiones.
22. Largos periodos de uso prolongado causan fatiga del usuario. Descansos periódicos son recomendados para seguridad del usuario.
23. Se recomienda interrumpir el uso de la herramienta en caso de experimentar incomodidad, cosquilleo o dolor durante su uso.
24. Asegúrese que no haya gas o material combustible almacenado cerca al realizar mantenimiento, cambio de piezas que deban ser insertadas o almacenamiento de la herramienta.
25. Evite almacenar esta herramienta en lugares muy húmedos.

Mantenimiento:

1. Antes de conectar la manguera de aire o luego de usarla, aplique 4 ó 5 gotas de aceite neumático en la entrada de aire y déjela encendida por varios segundos.
2. Realice un mantenimiento regular de esta herramienta repitiendo la misma operación lubricación cada 3 ó 4 horas de uso.
3. No utilice líquidos inflamables o volátiles para lubricar esta herramienta. Utilice únicamente el lubricante recomendado por Mighty-Seven o agentes autorizados. Cualquier otro lubricante producirá una disminución en el desempeño de la herramienta y daño permanente. Si se utiliza accidentalmente un lubricante no autorizado, quítelo inmediatamente vertiendo encima aceite neumático recomendado.
4. Respete todas las leyes de reciclaje y desechos una vez que esta herramienta sea desechada.

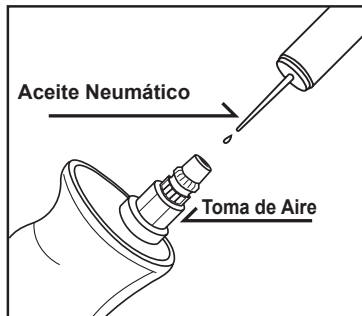

Mantenimiento regular

Reemplazo de piedra esmeriladora:
Use la llave de tuercas y llave hexagonal adjuntas para realizar el reemplazo.
Nota: Girar en sentido anti-horario para abrir y reemplazar.

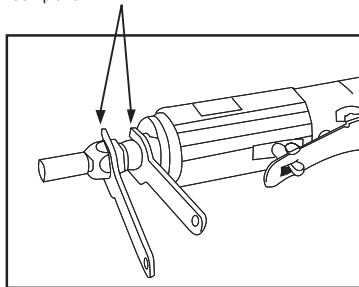



Leia atentamente este manual antes de instalar, operar, carregar ou reparar sua engraxadeira pneumática.

Recomendações sobre a área de trabalho:

1. Nunca trabalhe com esta ferramenta pneumática em ambientes potencialmente explosivos.
2. Deve oferecer uma base firme e sólida o piso sobre o qual o operador trabalhará com esta ferramenta pneumática.
3. Trabalhe com esta ferramenta somente em áreas bem ventiladas.
4. Tropeços, escorregões e quedas, enquanto estiver trabalhando com ferramentas pneumáticas, podem ser potencialmente perigosos. Procure manter a área de trabalho seca e livre de obstáculos.

Requisitos para a linha de ar e conexões:

1. A pressão máxima de trabalho não deve ultrapassar 90 psi (6,3 bar). Pressões mais altas podem danificar a ferramenta e machucar o operador.
2. O ar comprimido deve ser resfriado e filtrado na saída do compressor. Mesmo tomando estas medidas, um pouco de umidade pode se condensar dentro das tubulações e entrar na ferramenta pneumática, reduzindo sua vida útil. Por essa razão é recomendada a instalação de um conjunto de filtro e lubrificador de ar em algum ponto da linha entre a ferramenta e o compressor.
3. O compressor deve ter capacidade compatível com o consumo do número de ferramentas pneumáticas a ele conectadas.
4. Limpe o interior da mangueira com um jato de ar comprimido antes de conectá-la à ferramenta pneumática. Esse procedimento evita que sujeira e umidade sejam carregadas para dentro da ferramenta, danificando-a.

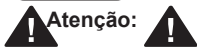

Atenção:



1. Esta é uma ferramenta de uso manual apenas. Ela é alimentada por ar comprimido e não possui isolamento elétrico algum.
2. Esta ferramenta foi projetada especificamente para arredondar cantos vivos, dar acabamento interno em furos e desbastar pequenas superfícies. É vedado seu uso para qualquer outra finalidade.
3. A exposição a ruídos elevados pode provocar danos auditivos irreversíveis. Use sempre protetores auriculares ao trabalhar com esta ferramenta pneumática.
4. O uso de óculos e máscara de proteção reduz o risco de ferimentos decorrentes de faíscas ou estilhaços que venham a se soltar acidentalmente durante o trabalho.
5. O uniforme deve ser adequado ao trabalho com ferramentas de alta rotação. Tiras e pontas soltas de tecido, cintas, correntes de pescoço ou pulseiras, assim como cabelos compridos, podem se enroscar na ferramenta e provocar sérios acidentes.
6. Pó ou gases tóxicos podem se formar dependendo do tipo de material sobre o qual se trabalha. Certifique-se de usar equipamento de proteção adequado.
7. Trabalhe sempre com luvas para reduzir o risco de cortes e queimaduras.
8. Certifique-se que as pedras acessórias sejam compatíveis com esta ferramenta bem como com o tipo de material a ser trabalhado.
9. Não use discos de corte com esta ferramenta pneumática.
10. Inspeccione cuidadosamente as pedras antes de iniciar o trabalho. Pedras trincadas podem provocar acidentes, se pequenos estilhaços atingirem pessoas.
11. Certifique-se que as pedras são apropriadas para trabalhos sob rotação igual ou maior que a produzida por esta ferramenta.
12. Pelo menos 10 mm do eixo das pedras devem ser introduzidos no mandril da retífica para uma fixação adequada.
13. Certifique-se que a pedra esteja bem encaixada à ferramenta. Aperte a alavanca de acionamento e deixe-a funcionando por 30 segundos. Observe o sentido de rotação. Pare imediatamente caso note vibrações ou ruídos estranhos.
14. Verifique se a peça a ser trabalhada encontra-se bem firme.
15. Assegure-se que não há pessoas paradas em torno da área de trabalho.
16. Oriente as faíscas geradas pela ferramenta em direção segura.
17. Solte imediatamente a alavanca de acionamento da ferramenta, se houver queda de energia ou se a mangueira de ar se desconectar.
18. Enquanto a ferramenta não estiver em uso, apóie-a corretamente para evitar que entre em funcionamento acidentalmente.
19. Sempre desconecte a mangueira de ar antes de efetuar alguma troca de pedras ou fizer algum ajuste na ferramenta.
20. Reexamine a pedra e sua fixação à ferramenta, se houver queda acidental.
21. Esteja sempre atento a um possível chicoteamento da mangueira de ar, caso ela se rompa ou se desconecte acidentalmente da ferramenta.
22. O trabalho ininterrupto por longos períodos pode causar fadiga. Recomenda-se efetuar pausas de vez em quando para evitar acidentes decorrentes do cansaço do operador.
23. Interrompa o trabalho imediatamente se sentir desconforto, dor ou mesmo formigamento dos membros ao usar esta ferramenta pneumática.
24. Certifique-se que não haja líquidos inflamáveis em torno da retífica pneumática ao efetuar a troca de pedras ou guardá-la após uso prolongado.
25. Evite guardar a ferramenta pneumática em locais sujeitos a muita umidade.



Manutenção:

1. Antes de conectar a mangueira de ar à ferramenta, pingue 4 a 5 gotas de óleo no furo de entrada de ar. Conecte a mangueira, aperte a alavanca de acionamento e deixe a ferramenta funcionando por alguns segundos para lubrificá-la internamente.
2. Lubrifique novamente a ferramenta a cada intervalo de 3 ou 4 horas trabalhadas.
3. Utilize apenas óleo máquina SAE 10-20 para lubrificar sua ferramenta pneumática. Se outro líquido foi introduzido acidentalmente na máquina, faça com que ele seja expelido, introduzindo um volume maior de óleo SAE 10-20.
4. Ao descartar essa ferramenta pneumática ou suas partes, verifique a possibilidade de encaminhá-la para centros de reciclagem, colaborando para a reduzir a quantidade de lixo no meio-ambiente.



Lubrificação periódica

Trocando a pedra de desbaste:

Use a chave especial fornecida para efetuar a troca das pedras.

Atenção: faça o movimento no sentido anti-horário para soltar a pinça e efetuar a troca.

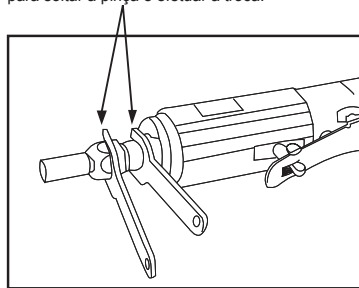



Перед эксплуатацией внимательно прочтите инструкцию

Рабочая обстановка:

1. Использование инструментов в любой потенциально взрывоопасной среде строго запрещено.
2. Рекомендуется использовать инструменты стоя на твердой и ровной поверхности.
3. Всегда используйте инструменты в хорошо проветриваемом помещении.
4. Основными причинами потенциальных серьезных травм являются падения, спотыкания подскользывания, поэтому, Перед началом работы с инструментами настоятельно рекомендуется приготовить чистую и свободную поверхность и порядок в рабочей зоне .

Подача воздуха и требования к соединению:

1. Максимальное рекомендуемое давление воздуха при эксплуатации не должно превышать 90 psi (6.3 атм.). Привышение атмосферного давления может создать небезопасные условия для работы с инструментом.
2. Сжатый воздух должен быть охлажден и на выходе из компрессора должен быть установлен фильтр влагоотделитель. Даже с фильтром, конденсат может скапливаться в трубопроводе или шланге, что может быть причиной преждевременного износа инструмента. Поэтому рекомендуется установить воздушный фильтр-лубликатор между инструментом и компрессором.
3. Всегда используйте воздушный компрессор надлежащей частоты для каждого инструмента.
4. Продуйте шланг перед соединением с пневматическим инструментом. Это позволит избежать попадания влаги и пыли внутрь инструмента и причинения ржавчины или неисправности.



Предостережения перед использованием:



1. Этот инструмент может использоваться только в качестве ручного инструмента. Он рассчитан только на питание сжатым воздухом.
2. Этот инструмент разработан специально для шлифовки острых кромок, заусенцев и поверхностей, на определенной точке или внутреннем отверстии, для полировки и выравнивания. Любое применение или использование этого инструмента не по назначению строго запрещено.
3. Высокий уровень шума может привести к повреждению слуха. Всегда применяйте защиту органов слуха при работе с инструментом.
4. Применение защиты глаз / лица могут снизить опасность попадания материалов, вылетающих изпод инструмента.
5. Пользователь должен носить надлежащую одежду. Свободная одежда, длинные волосы, ремни, и ювелирные изделия не следует носить при работе этим инструментом.
6. Работа с некоторыми материалами может привести к выбросу пыли и газов, которые могут привести к потенциально взрывоопасной среде и опасности для здоровья. Поэтому, рекомендуется ношение надлежащей защиты дыхания и принятие превентивных мер.
7. Всегда используйте перчатки для предотвращения порезов и ожогов.
8. Убедитесь, что характеристики хвостовика подходят для инструмента.
9. Не используйте отрезные круги на данном инструменте.
10. Проверьте хвостик перед использованием, использование поврежденного хвостовика может привести к опасной ситуации.
11. Убедитесь, что максимальная скорость хвостовика выше максимальной скорости инструмента.
12. Убедитесь, что минимальная видимая часть хвостовика составляет не меньше 10 мм.
13. Убедитесь, что хвостик правильно и плотно закреплен перед использованием. Затем, запустите инструмент на холостом ходу в течение 30 секунд в безопасном месте. Остановите сразу же, если есть значительные вибрации или другие дефекты.
14. Убедитесь что обрабатываемая поверхность надежно закреплена.
15. Убедитесь что в рабочей зоне нет посторонних.
16. Убедитесь что направление вылетающих искр не создает опасной ситуации
17. Отпустите рычаг, чтобы избежать опасности, если есть сбой энергоснабжения и при подключении или отключении воздушного шланга.
18. Для предотвращения случайного запуска, оставляйте инструмент в стабильном положении.
19. Всегда отключайте подачу воздуха и отсоединяйте воздушный шланг перед заменой хвостовика или внесения изменений в инструменте.
20. Осмотрите хвостик перед повторным использованием, если инструмент упал.
21. Опасайтесь спонтанного обрыва шланга подачи сжатого воздуха, если он был подключен или отключен неправильно. Это может привести к травмам
22. Периодические перерывы рекомендуются для безопасности пользователя. Длительные периоды использования могут вызвать усталость пользователя.
23. Рекомендуется остановить эксплуатацию инструмента, если пользователь почувствовал дискомфорт, покалывание или боль во время работы.
24. Убедитесь что рядом с инструментом не хранится газ или горючие материалы.
25. Избегайте хранения инструмента в местах с повышенной влажностью

обслуживание:

1. Перед подключением воздушного шланга, или после применения продуйте шланг с 4-5 капель пневматического масла по прилагаемому рисунку № 1.
2. При постоянной работе инструмента рекомендуется смазывать инструмент каждые 3, 4 часа.
3. Для смазки оборудования не используйте легко воспламеняющиеся вещества. Используйте только смазки рекомендованные Mighty-Seven или уполномоченных дилеров. Использование не рекомендованных смазок может привести к снижению производительности, или к повреждению. При случайном использовании не рекомендуемой смазки, замените смазку на специальную.
4. Соблюдайте все законы переработки отходов после завершения эксплуатации оборудования.



регулярное техобслуживание

Замена точильного камня:
Замена при помощи прилагаемых гаечных
ключей
Примечание: чтобы открыть поверните против
часовой стрелки

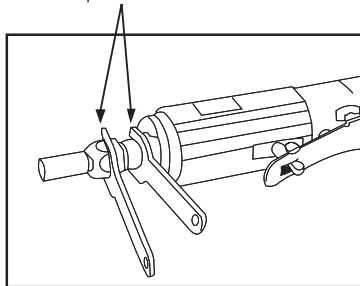



Před instalací, provozem, údržbou či opravou si přečtěte pozorně tento návod.

Doporučení pro práci s nářadím

1. Používání tohoto nářadí v prostředí s možností výbuchu je striktně zakázáno.
2. Při práci s tímto nářadím pracujte vždy vestoje a stůjte na pevné ploše.
3. Vždy používejte toto nářadí v dobře větraném prostoru.
4. Uklouznutí, zakopnutí a pád jsou nejčastější příčinou úrazu. V pracovním prostoru proto vždy udržujte pořádek a před zahájením práce jej vždy ukliděte.

Požadavky na stlačený vzduch a připojení ke zdroji vzduchu

1. Maximální doporučený tlak vzduchu během provozu nesmí překročit 6.3 bar (90 psi). Vyšší tlak vzduchu může způsobit nebezpečné provozní podmínky pro nářadí a uživatele.
2. Stlačený vzduch by měl být zbaven vlhkosti pomocí sušičky a nečistot pomocí filtru instalovaného za výstup z kompresoru. Když je instalován pouze filtr, část vlhkosti stále kondenzuje v potrubním rozvodu nebo v hadici a při vstupu do nářadí způsobuje jeho poškození a snižuje životnost. V takovém případě vždy doporučujeme instalovat filtr co nejbližše nářadí.
3. Vždy používejte pouze kompresor s dostatečným výkonem zajišťující plynulou dodávku stlačeného vzduchu.
4. Přívodní hadici před použitím vyčistěte proudem vzduchu. Tím zabráníte vstupu jak vlhkosti, tak pevných nečistot do nářadí.



Varování



1. Toto nářadí může být používáno pouze jako vzduchové ruční nářadí. Je napájeno stlačeným vzduchem a není chráněno proti elektrickému napětí.
2. Toto nářadí je určeno výhradně pro broušení ostrých hran, ploch a otvorů. Jakékoliv jiné použití, než je uvedeno je striktně zakázáno.
3. Vysoká hlučnost může způsobit poškození sluchu. Při práci s nářadím si vždy chraňte uši ochrannými prostředky.
4. Při používání ochrany obličeje a očí snižujete nebezpečí úrazu způsobeného vymrštěným oříškem při vkládání nebo vyndávání z nářadí během provozu.
5. Uživatel musí nosit ochranný oděv. Při provozu nářadí je zakázáno nosit volné oblečení, volně rozpuštěné dlouhé vlasy, šle, pásky, popruhy či šperky.
6. Práce s některými materiály může vytvořit prach a výpary, díky nimž může vzniknout potenciálně explozivní či zdraví škodlivé prostředí. Proto noste při práci roušku a dodržujte preventivní opatření uvedená v návodu.
7. Vždy noste při práci rukavice, aby se snížilo riziko pořezání či popálení.
8. Ujistěte se, že veškeré brusné nástavce, které používáte jsou určeny pro tento typ brusky.
9. Nepoužívejte na této brusce řezací kotouče.
10. Zkontrolujte před použitím pečlivě brousící těleso. Použití našťipělého, popraskaného či jinak poškozeného nástroje může způsobit zranění.
11. Ujistěte se, že povolený počet otáček brousícího nástroje je vyšší než jsou maximální otáčky brusky.
12. Ujistěte se, že je dodržena předepsaná minimální délka 10mm stonku brusného tělíska.
13. Ujistěte se, že brusné tělísko je v nářadí správně a pevně upevněno. Pak spusťte brusku naprázdno po dobu 30 sekund a zkontrolujte směr rotace. Pokud ucítíte nežádoucí vibrace či jiné neobvyklé pohyby vypněte okamžitě nářadí.
14. Před zahájením provozu zkontrolujte, zda je obrobek řádně upevněn.
15. Ujistěte se, že se v okolí práce s nářadím nepohybuje nežádoucí nepovolaná osoba.
16. Ujistěte se, že směr odlévajících jisker nemůže nikoho poškodit.
17. Pokud dojde k výpadku dodávky vzduchu nebo v okamžiku připojování a odpojování hadice vždy uvolněte spoušť.
18. Udržujte spoušť brusky ve stabilní poloze, abyste zabránili nechtěnému spuštění.
19. Před výměnou brusných tělísek nebo údržbě nářadí vždy odpojte brusku od zdroje stlačeného vzduchu.
20. Před opětovným použitím brusného tělesa zkontrolujte vždy znovu jeho stav.
21. Před použitím nářadí se ujistěte, zda jsou pevně namontovány všechny spojky a šroubení. Vzduchové hadice, které jsou pod tlakem mohou při odpojení způsobit závažná zranění!
22. Dlouhodobé používání nářadí způsobuje únavu obsluhy. Pro uživatele vždy doporučujeme vykonávání bezpečnostních přestávek.
23. Doporučuje se přerušit provoz v případech kdy uživatel pociťuje nepohodlí, brnění nebo bolest.
24. Nářadí musí být skladováno mimo dosah hořlavých plynů a jiných hořlavých materiálů. Stejně opatření platí i pro servis, údržbu a výměnu pracovních nástrojů.
25. Neukládejte toto nářadí do míst s vysokou vlhkostí.



Údržba

1. Před zahájením práce kápněte do hadice 4 až 5 kapek oleje pro pneumatické nářadí a spusťte jej naprázdno na několik sekund. Viz ilustrační obr. 1
2. Každé 3-4 hodiny provozu doplňujte olej jako v bodě 1.
3. Nemažte toto nářadí hořlavými nebo těkavými látkami. Používejte výhradně mazivo firmy Mighty-Seven, které je k dostání u autorizovaných prodejců. Jakékoliv jiné mazivo způsobí snížení výkonu nebo trvalé poškození nářadí. V případě, že omylem použijete jiné než doporučené mazivo, ihned promažte nářadí předepsaným olejem.
4. Jakmile již není nářadí použitelné, řiďte se zákony týkajícími se likvidace odpadu.

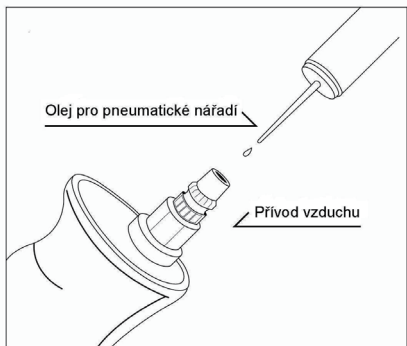

Pravidelná údržba

Výměna brusného tělíska:
Použijte výhradně klíče dodávané s nářadím
Poznámka: pro otevření a výměnu otočte proti směru hodinových ručiček.

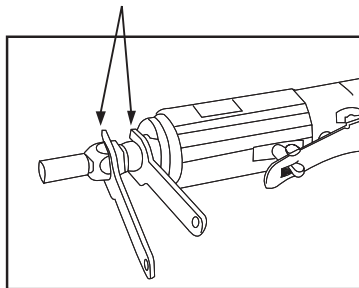



Pred inštaláciou, prevádzkou, údržbou či opravou si prečítajte pozorne tento návod.

Doporučenie pre prácu s náradím

1. Používanie tohto náradia v prostredí s možnosťou výbuchu je striktné zakázané.
2. Pri práci s týmto náradím pracujte vždy v stoji a stojte na pevnej ploche.
3. Vždy používajte toto náradie v dobre vetranom priestore.
4. Pošmyknutie, zakopnutie a pád sú najčastejšie príčinou úrazu. V pracovnom priestore preto vždy udržiajte poriadok a pred zahájením práce ho vždy poupratujte.

Požiadavky na stlačený vzduch a pripojenie k zdroju vzduchu

1. Maximálny doporučený tlak vzduchu počas prevádzky nesmie prekročiť 6.3 bar (90 psi). Vyšší tlak vzduchu môže spôsobiť nebezpečné prevádzkové podmienky pre náradie a užívateľa.
2. Stlačený vzduch by mal byť zbavený vlhkosti pomocou sušičky a nečistoty pomocou filtra inštalovaného za výstup z kompresora. Keď je inštalovaný len filter, časť vlhkosti stále kondenzuje v potrubnom rozvode alebo v hadici a pri vstupe do náradia spôsobuje jeho poškodenie a znižuje životnosť. V takomto prípade vždy doporučujeme inštalovať filter čo najbližšie k náradu.
3. Vždy používajte len kompresor s dostatočným výkonom zaisťujúcim plynulú dodávku stlačeného vzduchu.
4. Prívodnú hadicu pred použitím vyčistite prúdom vzduchu. Tým zabránite vstupu ako vlhkosti, tak pevných nečistôt do náradia.



Varovanie

1. Toto náradie môže byť použité len ako vzduchové ručné náradie. Je napájané stlačeným vzduchom a nie je chránené proti elektrickému napätiu.
2. Toto náradie je určené výhradne pre brúsenie ostrých hrán, plôch a otvorov. Akékoľvek iné použitie, než je uvedené je striktné zakázané.
3. Vysoká hlučnosť môže spôsobiť poškodenie sluchu. Pri práci s náradím si vždy chráňte uši ochrannými prostriedkami.
4. Pri používaní ochrany tváre a očí znižujete nebezpečenstvo úrazu spôsobené vymršteným orechom pri vkladaní alebo vyberaní z náradia počas prevádzky.
5. Užívateľ musí nosiť ochranný odev. Pri prevádzke náradia je zakázané nosiť voľné oblečenie, voľne rozpustené dlhé vlasy, traky, opasky, popruhy či šperky.
6. Práca s niektorými materiálmi môže vytvoriť prach a výpary, vďaka ktorým môže vzniknúť potenciálne výbušné či zdraviu škodlivé prostredie. Preto noste pri práci respirátor a dodržujte preventívne opatrenia uvedené v návode.
7. Vždy noste pri práci rukavice, aby sa znížilo riziko porezania alebo popálenia.
8. Uistite sa, že všetky brúsne nástavce, ktoré používate sú určené pre tento typ brúsky.
9. Nepoužívajte na tejto brúske rezné kotúče.
10. Skontrolujte pred použitím starostlivo brúsiace teleso. Použitie nalomeného, popraskaného či inak poškodeného nástroja môže spôsobiť zranenie.
11. Uistite sa, že povolený počet otáčok brúsiaceho nástroja je vyšší než sú maximálne otáčky brúsky.
12. Uistite sa, že je dodržaná predpísaná minimálna dĺžka 10mm stonky brúsneho telieska.
13. Uistite sa, že brúsne telesko je v náradí správne a pevne upevnené. Potom spusťte brúsku naprázdno po dobu 30 sekúnd a skontrolujte smer otáčania. Pokiaľ ucítite nežiaduce vibrácie či iné neobvyklé pohyby vypnite okamžite náradie.
14. Pred zahájením prevádzky skontrolujte, či je obrobok poriadne upevnený.
15. Uistite sa, že sa v okolí práce s náradím nepohybuje nežiaduca nepovolaná osoba.
16. Uistite sa, že smer odlietavajúcich iskier nemôže nikoho poškodiť.
17. Pokiaľ dôjde k výpadku dodávky vzduchu alebo v okamihu pripojovania a odpojovania hadice vždy uvoľnite spúšť.
18. Udržujte spúšť brúsky v stabilnej polohe, aby ste zabránili nechcenému spusteniu.
19. Pred výmenou brúsnych teliesok alebo údržbe náradie vždy odpojte brúsku od zdroja stlačeného vzduchu.
20. Pred opätovným použitím brúsneho telieska skontrolujte vždy znovu jeho stav.
21. Pred použitím náradia sa uistite, či sú pevne namontované všetky spojky a sroubenia. Vzduchové hadice, ktoré sú pod tlakom môžu pri odpojení spôsobiť závažné zranenia!
22. Dlhodobé používanie náradia spôsobuje únavu obsluhy. Pre užívateľa vždy doporučujeme vykonávanie bezpečnostných prestávok.
23. Doporučuje sa prerušiť prevádzku v prípadoch keď užívateľ pociťuje nepohodlie, brnenie alebo bolesť.
24. Náradie musí byť skladované mimo dosah horľavých plynov a iných horľavých materiálov. Rovnaké opatrenie platí aj pre servis, údržbu a výmenu pracovných nástrojov.
25. Neukladajte toto náradie do miest s vysokou vlhkosťou.

Údržba

1. Pred zahájením práce kvapnite do hadice 4 až 5 kvapiek oleja pre pneumatické náradie a spustíte ho naprázdno na niekoľko sekúnd. Viď ilustračný obr. 1
2. Každé 3-4 hodiny prevádzky doplňte olej ako v bode 1.
3. Nemažte toto náradí horľavými alebo odparujúcimi sa látkami. Používajte výhradne mazivo firmy Mighty-Seven, ktoré je k dostaniu u autorizovaných predajcov. Akékoľvek iné mazivo spôsobuje zníženie výkonu alebo trvalé poškodenie náradia. V prípade, že omylom použijete iné než doporučené mazivo, ihneď premažte náradie prepísaným olejom.
4. Uťahovací mechanizmus musí byť premazaný po každých 50 prevádzkových hodinách tak ako je znázornené na obr.2
5. Ako náhle už nie je náradie použiteľné, riadte sa zákonom týkajúcim sa likvidácie odpadu.

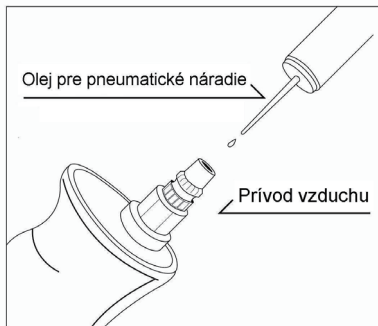

Pravidelná údržba

Výmena brúsneho telieska:

Použite výhradne kľúče dodávané s náradím

Poznámka: pre otvorenie a výmenu otočte proti smeru hodinových ručičiek.

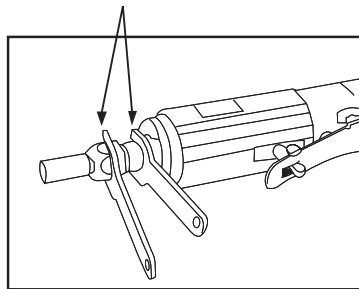



进行安装、操作、维修或更换零件之前，请务必详读本使用手册。

工作环境：

1. 严格禁止在任何具有爆炸性气体的环境中使用本气动工具。
 2. 当使用本气动工具时务必站立在坚实稳固的物体或位置上。
 3. 使用本气动工具的场所，其通风条件必须十分良好。
 4. 滑倒、绊倒和从高处跌落…等等状况乃操作气动工具时最容易发生的意外状况，因此在操作之前，务必先将工作场所清理干净。
-

风源及安装需求：

1. 操作本气动工具的最大空气压力值不得超过90psi。高于此压力值时将可能对本气动工具或使用者带来危险。
2. 用于本气动工具的压缩空气必须经过冷却处理，在空压机出口端务必加装一只过滤器，以便过滤压缩空气中的水分。即便如此，仍会有少部分的水气凝结于空压管路当中，甚至渗进本气动工具的机械结构内部，造成本气动工具难以预期的损害。是故，压缩空气的管路在进入本气动工具之前的某适当位上，应予加装一只三点组合。
3. 使用者应根据各种不同气动工具的需求，选择不同规格的空气压缩机。
4. 开始操作本气动工具之前，应先将管路中的水气排除干净。如此，当可避免残留在压缩空气中的水分或灰尘进入本气动工具内部，将影响到本气动工具的正常性能，甚至造成损坏。

! 作业注意事项: !

1. 本气动工具完全采用压缩空气来加以驱动, 仅限以手动方式进行操作。因本气动工具并不具备绝缘效果, 故, 使用时应特别注意不可接近电源。
2. 本气动工具是专为研磨特定位置或内孔中的锐角、毛边、突起…等等而设计的气动工具, 除前述用途之外, 其它各类的不当使用均必须严格禁止。
3. 高分贝的噪音可能会使听力受损。故, 当使用本气动工具时请务必戴上防护耳罩。
4. 为防范因异物或磨屑飞出而造成危险, 操作本气动工具时请务必穿戴眼部 / 脸部护具。
5. 使用者在使用本气动工具时, 应绝对避免穿着宽松的衣服或配戴过长的腰带、珠宝、首饰…等等物品; 头发亦必须包扎妥当。
6. 本气动工具运用在某些特定材质时会喷射出粉尘和烟尘, 此现象将会使工作环境潜藏爆炸性, 并对人体健康造成危害。因此使用时务必配戴呼吸保护器具和适当的防护措施。
7. 操作本气动工具时请穿戴手套, 以避免遭到割伤或烫伤。
8. 使用前务必确认磨石的规格必须合乎本气动工具的需求。
9. 本气动工具绝对不可搭配砂轮片使用。
10. 使用前务必仔细地检查磨石状况。使用有缺口、破裂或其它具有瑕疵的磨石时, 将会产生安全上的疑虑。
11. 使用前务必确认磨石可使用的最大转速必须高于本气动工具的额定转速。
12. 使用前务必确定磨石柄的最小长度不得短于10mm。
13. 使用前确定磨石必须正确地被锁紧在本气动工具上。并于安全的处所使本气动工具在无负载的情况下空转30秒, 以便确定本气动工具的功能和方向。如遇异常震动或非预期状况则应立即停机。
14. 操作之前应再次确认工作物已被确实固定或夹持。
15. 使用前务必确定工作范围内没有其它不相关的旁观者。
16. 使用前务必确定使用时磨石所产生的火花方向不会产生任何危险。
17. 当连接或脱离空压软管时, 风源供应若产生问题, 应立即释放扳机, 以免造成危险。
18. 为防范外启动而造成危险, 本气动工具于不用时请务必放置于稳当的处所。
19. 在更换磨石或调整本气动工具时, 请务必关闭风源, 并将本气动工具与空压软管脱离。
20. 若不小心将本气动工具掉落地面, 再次使用前请务必彻底检查磨石状况是否完好堪用。
21. 不当拆卸、连接空压软管, 或非预期性的软管断裂都将造成空压软管的任意甩动, 此类危险状况, 操作之时宜特别注意。
22. 长时间使用本气动工具将会造成使用者疲劳, 为了使用者的安全着想, 请务必实施周期性休息。
23. 在使用中有任何不适、颤抖、或疼痛的感觉时, 请务必立即停机休息。
24. 更换, 拆卸, 维修, 储放及操作本气动工具的场所周遭, 绝对不得存放瓦斯或其它任何可燃性的气体。
25. 应尽可能避免将本气动工具储放在高湿度的环境当中。



维护与保养:



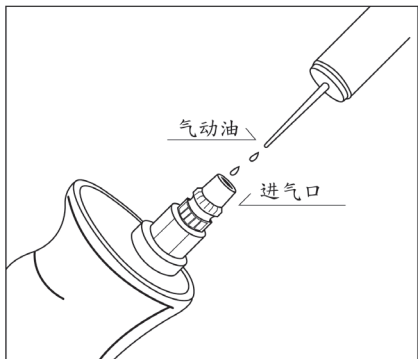



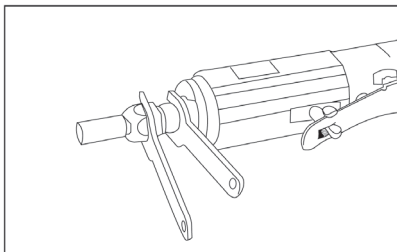

1. 本气动工具于使用之前及使用完毕之后，均应从进气口处加入4或5c.c的气动油，并空转几秒以清洁各部零件。
2. 每使用3至4个小时，请务必再次添加气动油，并空转几秒以进行保养。此项作业对于维护本气动工具的性能，及提升其使用寿命具有绝对的帮助。
3. 保养本气动工具时绝对禁止使用任何易燃性或具挥发性的液体。仅建议使用经本厂授权的服务中心所介绍的润滑油脂。任何其它的润滑油脂均有可能降低本气动工具的功能，甚至造成永久性的损坏。当不小心使用到其它润滑油脂时，则请立即用建议的润滑油脂将其清洗干净。
4. 如果本气动工具已然不堪使用，请务必遵照相关废弃物回收法令进行后续处置。











气动工具之日常润滑保养

磨石更换方式：
请利用附件扳手进行拆换。
注> 逆时针松开，顺时针锁紧。











Item No.	Collet Size mm	Free Speed R.P.M	Avg. Air Consumption CFM	Air Pressure PSI	Overall Length inch	Motor HP	Net Weight LBS	Air Hose inch	Sound Pressure EN 60 15744 dBA	Vibration level m/s ²
Illustrator						hp				
QA-111	6 & 3	25000	10.0	90	6"	0.3	0.84	3/8"	81.5	1.8
QA-210	6 & 3	20000	10.0	90	7-1/2"	0.9	1.43	3/8"	75.7	0.8
QA-211	6 & 3	20000	10.0	90	7-1/2"	0.9	1.43	3/8"	75.7	0.8
QA-611	6 & 3	19000	10.0	90	6-1/8"	0.3	1.12	3/8"	74.4	1.7









Uncertainty K=0.5a if a ≤ 5 m/s² or K=0.4a if a > 5 m/s²

Référence	Diamètre de la pince mm	Vitesse à vide R.P.M	Cons. D'air moyenne L/min	Pression bar	Longueur mm	Puissance du moteur HP	Poids kg	Tuyau d'air mm	Niveau sonore dBA	Niveau de vibration m/s ²
						hp				
QA-111	6 & 3	25000	283	6.3	155	0.3	0.38	10	81.5	1.8
QA-210	6 & 3	20000	283	6.3	190	0.9	0.65	10	75.7	0.8
QA-211	6 & 3	20000	283	6.3	190	0.9	0.65	10	75.7	0.8
QA-611	6 & 3	19000	283	6.3	160	0.3	0.51	10	74.4	1.7









Incertitude K=0.5a si a ≤ 5m/s² ou K=0.4a si a > 5m/s²

Artikel-Nr.	Spannzange mm	Leerlauf Drehzahl R.P.M	Luftverbrauch L/min	Arbeitsdruck bar	Gesamtlänge mm	Motorleistung HP	Nettogewicht kg	Empf. Luftschlauch mm	Schalldruckpegel dBA	Vibrationsniveau m/s ²
						hp				
QA-111	6 & 3	25000	283	6.3	155	0.3	0.22	10	81.5	1.8
QA-210	6 & 3	20000	283	6.3	190	0.9	0.65	10	75.7	0.8
QA-211	6 & 3	20000	283	6.3	190	0.9	0.65	10	75.7	0.8
QA-611	6 & 3	19000	283	6.3	160	0.3	0.51	10	74.4	1.7

Unsicherheit K = 0,5, wenn ein ≤ 5 m/s² oder K = 0,4a, wenn a > 5 m / s²

Modelo	Tamaño boquilla <i>mm</i>	Velocidad libre <i>R.P.M</i>	Consumo de Aire Promedio <i>L/min</i>	Presión de Aire <i>bar</i>	Longitud Total <i>mm</i>	Motor <i>HP</i>	Peso Neto <i>kg</i>	Manguera de Aire <i>mm</i>	Presión Sonora <i>dBA</i>	Nivel de vibración <i>m/s²</i>
						hp				
QA-111	6 & 3	25000	283	6.3	155	0.3	0.38	10	81.5	1.8
QA-210	6 & 3	20000	283	6.3	190	0.9	0.65	10	75.7	0.8
QA-211	6 & 3	20000	283	6.3	190	0.9	0.65	10	75.7	0.8
QA-611	6 & 3	19000	283	6.3	160	0.3	0.51	10	74.4	1.7

variable K=0.5a si a ≤ 5 m/s² ó K=0.4a si a>5 m/s²

Código	Diámetro das pinças <i>inch</i>	Velocidade Livre <i>R.P.M</i>	Consumo de Ar <i>L/min</i>	Pressão de operação <i>PSI</i>	Comprimento Total <i>mm</i>	Potência do Motor <i>HP</i>	Peso <i>kg</i>	Diâmetro interno da mangueira <i>inch</i>	Nível de ruído <i>dBA</i>	Nível de vibração <i>m/s²</i>
						hp				
QA-111	1/4" & 1/8"	25000	283	90	155	0.3	0.38	3/8"	81.5	1.8
QA-210	1/4" & 1/8"	20000	283	90	190	0.9	0.65	3/8"	75.7	0.8
QA-211	1/4" & 1/8"	20000	283	90	190	0.9	0.65	3/8"	75.7	0.8
QA-611	1/4" & 1/8"	19000	283	90	160	0.3	0.51	3/8"	74.4	1.7

Incerteza K=0,05a se a ≤ 5 m/s² ou K=0,4a se a > 5 m/s²

Art No.	Диаметр жёстковика <i>mm</i>	Скорость свободн. Вращения <i>R.P.M</i>	Среднее истребл. Воздуха <i>L/min</i>	Рабочее давление воздуха <i>bar</i>	Общая длина <i>mm</i>	Мощность <i>HP</i>	Вес <i>kg</i>	Миним. Внутр.Дим. Шланга <i>mm</i>	Уровень шума <i>dBA</i>	"Уровень Уровень вибрации" <i>m/s²</i>
						hp				
QA-111	6 & 3	25000	283	6.3	155	0.3	0.38	10	81.5	1.8
QA-210	6 & 3	20000	283	6.3	190	0.9	0.65	10	75.7	0.8
QA-211	6 & 3	20000	283	6.3	190	0.9	0.65	10	75.7	0.8
QA-611	6 & 3	19000	283	6.3	160	0.3	0.51	10	74.4	1.7

Погрешность K=0.5a, если a ≤ 5 m/s² или K=0.4a если a>5 m/s²



EC DECLARATION OF CONFORMITY

Original Language

Serial Number: Please refer to the tool

Item No.: QA-111 QA-210 QA-211 QA-311 QA-313 QA-315 QA-611 QA-412
QA-421 QA-432

Air Cut-Off Tool Item No.: QC-213

We declare under our own responsibility that the above machinery fulfils all the relevant provisions of Machinery Directive 2006/42/EC and its amendment and is manufactured and tested according to the following standards:

EN 792-9 / EN ISO 15744 / EN 28662-1 and EN ISO 8662-13 Air Die Grinder
EN 792-7 / EN ISO 15744 / EN 28662-1 and EN ISO 8662-4 Air Cut-Off Tool

Declared in: Taichung, Taiwan

Dated:01/01/2010

Signature

Jonney Chen

Declared by: QA Manager



Manufacturer:

Mighty Seven International Co., Ltd.

No. 70-25,Ching Qunag Rd., Wu-Jih Shiang,

Taichung Hsien, 41466 Taiwan

www.mighty-seven.com

Authorized contact, to compile the technical files :

King Tony France

3 Rue des imprimeurs ZI République Nord 1.

86000 POITIERS FRANCE

TEL : (+33) 5-49-30-30-90

E-MAIL : christian.aubineau@kingtony.eu



EC-DECLARATION DE CONFORMITE

traduit de la langue originale

Numéro de série : se référer au numéro inscrit sur la machine

Meuleuse droite

Référence: QA-111 QA-210 QA-211 QA-311 QA-313 QA-315 QA-611 QA-412
QA-421 QA-432

Disqueuse Référence: QC-213

Nous déclarons sous notre propre responsabilité que les outils sus mentionnés sont conforme aux provisions relative à la directive outillage 2006/42/EC et ses amendements

et qu'ils ont été fabriqués et testés selon les standards suivants :

EN 792-9 / EN ISO 15744 / EN 28662-1 and EN ISO 8662-13 Meuleuse droite

EN 792-7 / EN ISO 15744 / EN 28662-1 and EN ISO 8662-4 Disqueuse

Déclaré à: Taichung, Taiwan

Date: 01/01/2010

Signature

Jonney Chen

Declared by: QA Manager

Fabricant:

Mighty Seven International Co., Ltd.

No. 70-25,Ching Qunag Rd., Wu-Jih Shiang,

Taichung Hsien, 41466 Taiwan

www.mighty-seven.com



Personne autorisée pour établir les fiches techniques:

King Tony France

3 Rue des imprimeurs ZI République Nord 1. 86000 POITIERS

FRANCE

TEL : (+33) 5-49-30-30-90

E-MAIL : christian.aubineau@kingtony.eu



EG-Konformitätserklärung

Übersetzung aus der Original-Sprache

Seriennummer: bitte bei Frage immer angeben!

Druckluft-Stabschleifer

Artikel-Nr. QA-111 QA-210 QA-211 QA-311 QA-313 QA-315 QA-611 QA-412

QA-421 QA-432

Druckluft-Trennschleifer Artikel-Nr. QC-213

Wir erklären in eigener Verantwortung, dass folgendes Produkt alle einschlägigen Bestimmungen der Maschinen-Richtlinie 2006/42/EC erfüllt und deren

Änderungen, und dass es hergestellt wird und nach den folgenden Normen geprüft wird:

EN 792-9 / EN ISO 15744 / EN 28662-1 and EN ISO 8662-13 Druckluft-Stabschleifer

EN 792-7 / EN ISO 15744 / EN 28662-1 and EN ISO 8662-4 Druckluft-Trennschleifer

Erklärt in: Taichung, Taiwan

Datum: 01/01/2010

Unterschrift:

Jonney Chen

Erklärt von: QA Manager

Der Hersteller:

Mighty Seven International Co., Ltd.

No. 70-25, Ching Cunag Rd., Wu-Jih Shiang,

Taichung Hsien, 41466 Taiwan

www.mighty-seven.com



Autorisierte Person, die zur Erstellung des technischen

Dossiers ist :

King Tony France

3 Rue des imprimeurs ZI République Nord 1.

86000 POITIERS FRANCE

TEL : (+33) 5-49-30-30-90

E-MAIL : christian.aubineau@kingtony.eu



DECLARACIÓN DE CONFORMIDAD DE EC

Traducción del lenguaje original

Número de serie: por favor ver la herramienta

Esmeriladora Neumática Recta

Modelo : QA-111 QA-210 QA-211 QA-311 QA-313 QA-315 QA-611 QA-412 QA-421 QA-432

Cortadora de disco Neumática Modelo : QC-213

Declaramos bajo nuestra propia responsabilidad que la maquinaria arriba mencionada cumple con todas las provisiones relevantes de la Directiva de Maquinaria 2006/42/EC y sus enmiendas y ha sido fabricado y probado de acuerdo a los siguientes estándares:
EN 792-9 / EN ISO 15744 / EN 28662-1 and EN ISO 8662-13 Esmeriladora Neumática Recta
EN 792-7 / EN ISO 15744 / EN 28662-1 and EN ISO 8662-4 Cortadora de disco Neumática

Declarado en: Taichung, Taiwan

Fecha: 01/01/2010

Firma

Jonney Chen

Declarado por: Gerente de Control de Calidad



Fabricante:

Mighty Seven International Co., Ltd.

No. 70-25, Ching Qunag Rd., Wu-Jih Shiang,

Taichung Hsien, 41466 Taiwan

www.mighty-seven.com

Contacto Autorizado, para recopilar los archivos técnicos :

King Tony France

3 Rue des imprimeurs ZI République Nord 1. 86000 POITIERS

FRANCE

TEL : (+33) 5-49-30-30-90

E-MAIL : christian.aubineau@kingtony.eu



Declaração de Conformidade EC

tradução da língua original

número de série: por favor, procure-o na ferramenta

Retífica pneumática

Código.: QA-111 QA-210 QA-211 QA-311 QA-313 QA-315 QA-611 QA-412 QA-421 QA-432

Serra de disco pneumática Código.: QC-213

Declaramos sob nossa responsabilidade que o equipamento acima cumpre todos os requisitos relevantes da Diretriz para Equipamentos 2006/42/EC e seus anexos, tendo sido fabricado e testado de acordo com a(s) seguinte(s) normas:

EN 792-9 / EN ISO 15744 / EN 28662-1 and EN ISO 8662-13 Retífica pneumática

EN 792-7 / EN ISO 15744 / EN 28662-1 and ISO EN 8662-4 Serra de disco pneumática

Declarada em: Taichung, Taiwan

Datada de: 01/01/2010

Assinada por

Jonney Chen

Declarada pelo Gerente da Qualidade



Fabricante:

Mighty Seven International Co., Ltd.

No. 70-25, Ching Qunag Rd., Wu-Jih Shiang,

Taichung Hsien, 41466 Taiwan

www.mighty-seven.com

Contato responsável pelas informações técnicas:

King Tony France

3 Rue des imprimeurs ZI République Nord 1. 86000 POITIERS

FRANCE

TEL : (+33) 5-49-30-30-90

E-MAIL : christian.aubineau@kingtony.eu



Декларация соответствия стандарту ЕС

Перевод с языка оригинала

серийный номер: смотрите на инструменте

Бормашинка пневматическая

Арт No.: QA-111 QA-210 QA-211 QA-311 QA-313 QA-315 QA-611 QA-412 QA-421 QA-432

Машинка отрезная пневматическая Арт No.: QC-213

Мы удостоверяем, что данное оборудование соответствует следующим нормам качества 2006/42/ЕС и все технологические изменения конструкции и производства были подвергнуты испытаниям и сертифицированы по следующим стандартам качества:

EN 792-9 / EN ISO 15744 / EN 28662-1 and EN ISO 8662-13 Бормашинка пневматическая

EN 792-7 / EN ISO 15744 / EN 28662-1 and EN ISO 8662-4 Машинка отрезная пневматическая

Удостоверено в: Taichung, Taiwan

Дата: 01/01/2010

Подпись

Jonney Chen

Начальник службы технического контроля

Производитель

Mighty Seven International Co., Ltd.

No. 70-25, Ching Qunag Rd., Wu-Jih Shiang,

Taichung Hsien, 41466 Taiwan

www.mighty-seven.com



Официальный представитель, представляющий техническую документацию

King Tony France

3 Rue des imprimeurs ZI République Nord 1. 86000 POITIERS
FRANCE

TEL : (+33) 5-49-30-30-90

E-MAIL : christian.aubineau@kingtony.com



Air Die Grinder

Item No : QA-111

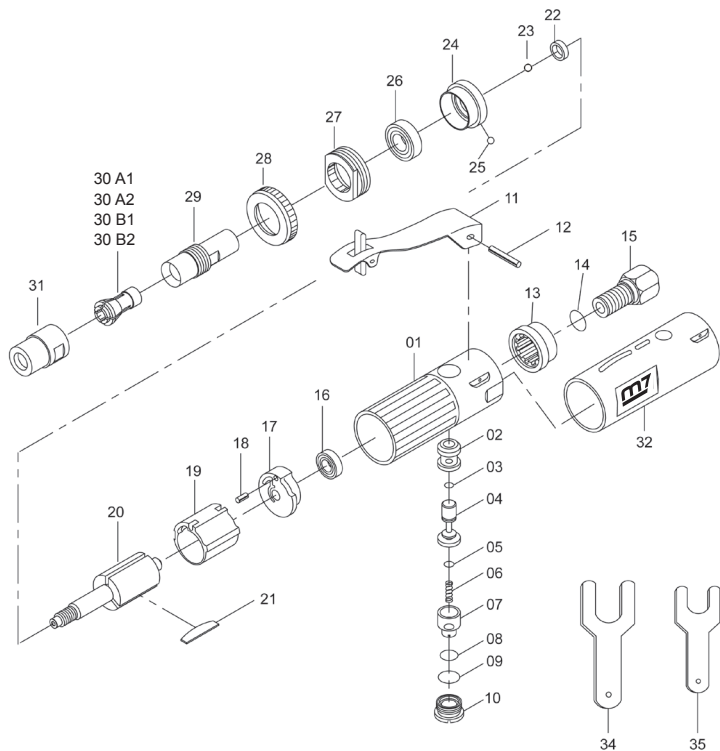

Part List

QA-111



NO.	PART NO.	DESCRIPTION	Q'TY
1	QA-111P01	Motor Housing	1
2	QA-111P02	Throttle Bushing	1
3	QA-111P03	O-Ring	1
4	QA-111P04	Valve Stem	1
5	QA-111P05	O-Ring	1
6	QA-111P06	Spring	1
7	QA-111P07	Regulator	1
8	QA-111P08	O-Ring	1
9	QA-111P09	O-Ring	1
10	QA-111P10	Throttle Valve Plug	1
11	QA-111P11	Throttle Lever	1
12	QA-111P12	Spring Pin	1
13	QA-111P13	Exhaust Plate	1
14	QA-111P14	O-Ring	1
15	QA-111P15	Air Inlet Bushing	1
16	QA-111P16	Ball Bushing	1
17	---	Rear End Plate	1
18	---	Spring Pin	1
19	QA-111P19	Cylinder	1
20	QA-111P20	Rotor	1
21	QA-111T21	Rotor Blade (4pcs)	1Set
22	QA-111P22	Rotor Collar	1
23	---	steel Ball	1
24	---	Front End Plate	1
25	---	Steel Ball	1
26	QA-111P26	Ball Bushing	1

NO.	PART NO.	DESCRIPTION	Q'TY
27	QA-111P27	Motor Clamp	1
28	QA-111P28	Clamp Nut	1
29	QA-111P29	Collet Sleeve	1
30A1	QA-111P30A1	Collet 3 mm	1
30A2	QA-111P30A2	Collet 6 mm	1
30B1	QA-111P30B1	Collet 1/8"	1
30B2	QA-111P30B2	Collet 1/4"	1
31	QA-111P31	Collet Nut	1
32	QA-111P32	Grip	1
34	QA-111P34	17 mm Spanner Wrench	1
35	QA-111P35	11 mm Spanner Wrench	1
	QA-111T01	Rear End Plate Ass'y (17.18)	1Set
	QA-111T02	Front End Plate Ass'y (23.24.25)	1Set



Air Die Grinder Quick Release collet

Item No : QA-210

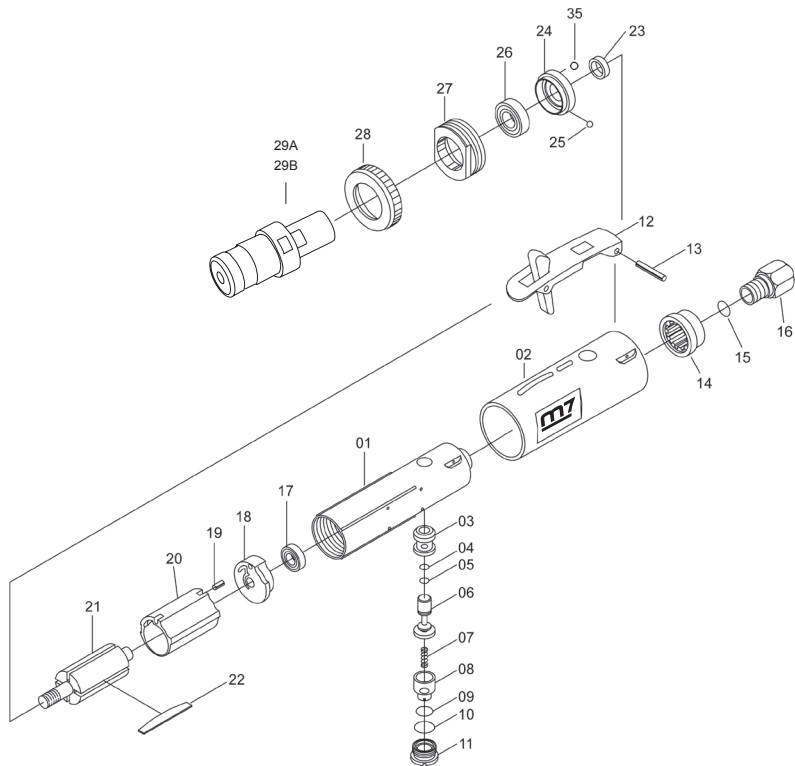

Part List

QA-210



NO.	PART NO.	DESCRIPTION	Q'TY
1	QA-210P01	Motor Housing	1
2	QA-210P02	Grip	1
3	QA-210P03	Throttle Bushing	1
4	QA-210P04	O-Ring	1
5	QA-210P05	O-Ring	1
6	QA-210P06	Valve Stem	1
7	QA-210P07	Spring	1
8	QA-210P08	Regulator	1
9	QA-210P09	O-Ring	1
10	QA-210P10	O-Ring	1
11	QA-210P11	Throttle Valve Plug	1
12	QA-210P12	Throttle Lever	1
13	QA-210P13	Spring Pin	1
14	QA-210P14	Exhaust Plate	1
15	QA-210P15	O-Ring	1
16	QA-210P16	Air Inlet Bushing	1
17	QA-210P17	Ball Bushing	1
18	---	Rear End Plate	1
19	---	Spring Pin	1
20	QA-210P20	Cylinder	1
21	QA-210P21	Rotor	1
22	QA-210T22	Rotor Blade (4pcs)	1 set
23	QA-210P23	Rotor Collar	1
24	---	Front End Plate	1
25	---	Steel Ball	1
26	QA-210P26	Ball Bearing	1
27	QA-210P27	Motor Clamp	1
28	QA-210P28	Clamp Nut	1
29	QA-210T29A	Quick Release Collet (6mm)	1 set
	QA-210T29B	Quick Release Collet (1/4")	1 set
35	----	Steel Ball	1
	QA-210T01	Rear End Plate Ass'y (18.19)	1 set
	QA-210T02	Front End Plate Ass'y (35.24.25)	1 set



Air Die Grinder

Item No : QA-211

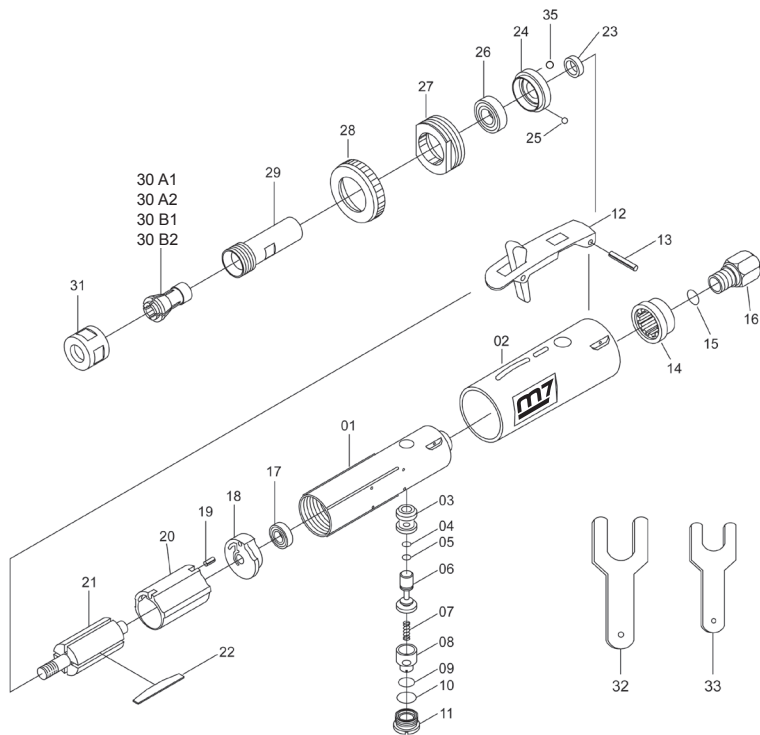

Part List

QA-211

NO.	PART NO.	DESCRIPTION	Q'TY
1	QA-211P01	Motor Housing	1
2	QA-211P02	Grip	1
3	QA-211P03	Throttle Bushing	1
4	QA-211P04	O-Ring	1
5	QA-211P05	O-Ring	1
6	QA-211P06	Valve Stem	1
7	QA-211P07	Spring	1
8	QA-211P08	Regulator	1
9	QA-211P09	O-Ring	1
10	QA-211P10	O-Ring	1
11	QA-211P11	Throttle Valve Plug	1
12	QA-211P12	Throttle Lever	1
13	QA-211P13	Spring Pin	1
14	QA-211P14	Exhaust Plate	1
15	QA-211P15	O-Ring	1
16	QA-211P16	Air Inlet Bushing	1
17	QA-211P17	Ball Bushing	1
18	---	Rear End Plate	1
19	---	Spring Pin	1
20	QA-211P20	Cylinder	1
21	QA-211P21	Rotor	1
22	QA-211T22	Rotor Blade (4pcs)	1 Set
23	QA-211P23	Rotor Collar	1
24	---	Front End Plate	1

NO.	PART NO.	DESCRIPTION	Q'TY
25	---	Steel Ball	1
26	QA-211P26	Ball Bearing	1
27	QA-211P27	Motor Clamp	1
28	QA-211P28	Clamp Nut	1
29	QA-211P29	Collet Sleeve	1
30A1	QA-211P30A1	Collet 3 mm	1
30A2	QA-211P30A2	Collet 6 mm	1
30B1	QA-211P30B1	Collet 1/8"	1
30B2	QA-211P30B2	Collet 1/4"	1
31	QA-211P31	Collet Nut	1
32	QA-211P32	19 mm Spanner Wrench	1
33	QA-211P33	14 mm Spanner Wrench	1
35	---	steel Ball	1
	QA-211T01	Rear End Plate Ass'y (18.19)	1 Set
	QA-211T02	Front End Plate Ass'y (35.24.25)	1 Set



90° Air Die Grinder

Item No : QA-611

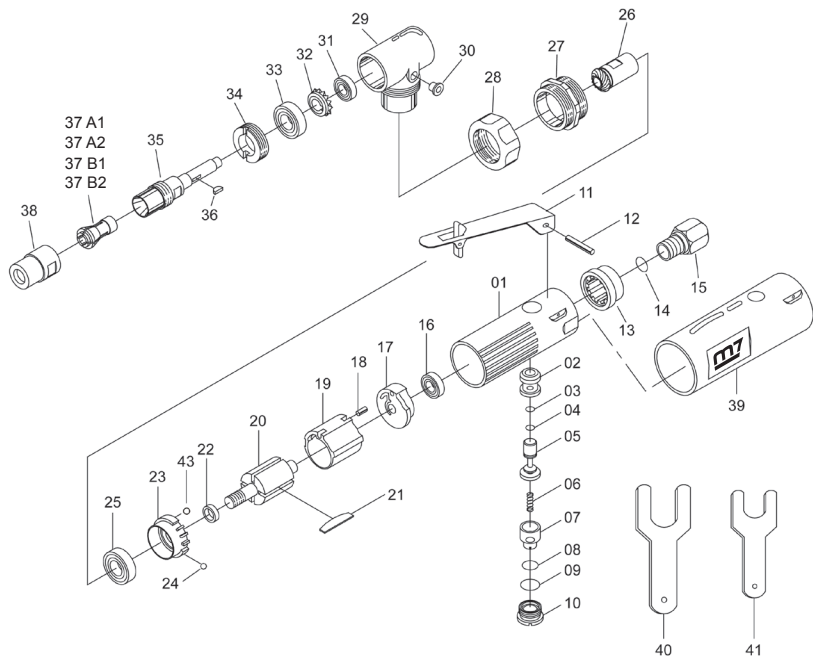

Part List

QA-611



NO.	PART NO.	DESCRIPTION	Q'TY
1	QA-611P01	Motor Housing	1
2	QA-611P02	Throttle Bushing	1
3	QA-611P03	O-Ring	1
4	QA-611P04	Valve Stem	1
5	QA-611P05	O-Ring	1
6	QA-611P06	Spring	1
7	QA-611P07	Regulator	1
8	QA-611P08	O-Ring	1
9	QA-611P09	O-Ring	1
10	QA-611P10	Throttle Valve Plug	1
11	QA-611P11	Throttle Lever	1
12	QA-611P12	Spring Pin	1
13	QA-611P13	Exhaust Plate	1
14	QA-611P14	O-Ring	1
15	QA-611P15	Air Inlet Bushing	1
16	QA-611P16	Ball Bearing	1
17	---	Rear End Plate	1
18	---	Spring Pin	1
19	QA-611P19	Cylinder	1
20	QA-611P20	Rotor	1
21	QA-611T21	Rotor Blade (4pcs)	1 Set
22	QA-611P22	Rotor Collar	1
23	---	Front End Plate	1
24	---	Steel Ball	1
25	QA-611P25	Ball Bearing	1
26	QA-611P26	Driving Gear Spindle	1
27	QA-611P27	Motor Clamp	1

NO.	PART NO.	DESCRIPTION	Q'TY
28	QA-611P28	Clamp Nut	1
29	---	Transmission Housing	1
30	---	Grease Inlet	1
31	---	Ball Bearing	1
32	---	Bevel Gear	1
33	---	Ball Bearing	1
34	QA-611P34	Clamp Nut	1
35	---	Working Spindle	1
36	---	Woodruff Key	1
37A1	QA-611P37A1	Collet 3 mm	1
37A2	QA-611P37A2	Collet 6 mm	1
37B1	QA-611P37B1	Collet 1/8"	1
37B2	QA-611P37B2	Collet 1/4"	1
38	QA-611P38	Collet Nut	1
39	QA-611P39	Grip	1
40	QA-611P40	17 mm Spanner Wrench	1
41	QA-611P41	11 mm Spanner Wrench	1
42	QA-611P42	Pin	1
43	---	Steel Ball	1
	QA-611T01	Rear End Plate Ass'y (17.18)	1 Set
	QA-611T02	Front End Plate Ass'y (43.23.24)	1 Set
	QA-611T03	Angle Head Housing Ass'y (29.30)	1 Set
	QA-611T04	Spindle Ass'y (31.32.33.35.36)	1 Set

Warranty Card

Manufacturer's limited warranty

Mighty Seven International CO., LTD. offers limited warranty to the products manufactured by **Mighty Seven** and sold by its worldwide authorized dealers. The limited warranty only applies to products that are defective in material and workmanship and does not apply to products which have been abused, misused, modified, or repaired by someone other than **Mighty Seven** or its authorized service representatives. If there is a defective product of **Mighty Seven**, please send it prepaid to the dealer where it was purchased from along with address and contact information. Repairs or replacements are warranted as described above; otherwise, the service of repairs or replacements will be charged.

Please Keep This card For Warranty

Date of Purchase :	Model No. :
Warranty Expiration Date :	Serial No. :
Distributor Stamp	
	



For Distributor

Warranty Card

Date of Purchase :	Model No. :
Warranty Expiration Date :	Serial No. :
Name :	
Company Name :	
Address :	
Tel. :	Fax. :
E-mail :	
Type of Business :	
<input type="checkbox"/> Agriculture	<input type="checkbox"/> Paint & Body Repair
<input type="checkbox"/> General Auto Repair	<input type="checkbox"/> Public Work/Gov. Utilities
<input type="checkbox"/> Tire	<input type="checkbox"/> Factory
<input type="checkbox"/> Truck Maintenance/Repair	<input type="checkbox"/> Home Use
<input type="checkbox"/> Car Maker	<input type="checkbox"/> Other _____
Specification of compressor used :	
Horsepower :	Tank Size (liter/gal) :
<input type="checkbox"/> 5 <input type="checkbox"/> 7.5 <input type="checkbox"/> 10 <input type="checkbox"/> 15+	<input type="checkbox"/> 75.7(20) <input type="checkbox"/> 227.1 (60) <input type="checkbox"/> 302.8(80) <input type="checkbox"/> 454.2(120)
<input type="checkbox"/> other _____	<input type="checkbox"/> other _____

Formulaire de garantie

Garantie fabricant

Mighty Seven International CO., LTD offre la garantie fabricant aux produits fabriqués par **Mighty Seven** et vendus par ses distributeurs agréés dans le monde entier. La garantie limitée s'applique seulement aux produits qui sont défectueux et ne s'applique pas aux produits qui ont été mal utilisés, perdus, modifiés ou réparés par quelqu'un d'autre que **Mighty Seven** ou ses services techniques. S'il y a un produit défectueux de **Mighty Seven**, envoyez-le au distributeur où il a été acheté, avec l'adresse et les coordonnées du propriétaire. La réparation ou les remplacements de pièces sont garantis comme décrit ci-dessus; sinon, le service technique facturera la réparation au propriétaire du produit.

Remplir le formulaire de garantie

Date d'achat du produit:	Modèle N°:
Date d'expiration de la garantie:	N° de série:
Tampon du distributeur 	



Pour le distributeur

Formulaire de garantie

Date d'achat du produit:	Modèle N°:
Date d'expiration de la garantie:	N° de série:
Nom:	
Nom de la société:	
Adresse:	
Tel. :	Fax.:
E-mail:	
Type d'activité:	
<input type="checkbox"/> Agricole	<input type="checkbox"/> Carrosserie
<input type="checkbox"/> Réparations automobile	<input type="checkbox"/> Travaux publics
<input type="checkbox"/> Pneumatiques	<input type="checkbox"/> Industrie
<input type="checkbox"/> Maintenances et réparations poids lourd	<input type="checkbox"/> Particulier
<input type="checkbox"/> Fabricant automobile	<input type="checkbox"/> Autre _____
Compresseur utilisé:	
Puissance CV:	
<input type="checkbox"/> 5	<input type="checkbox"/> 7,5
<input type="checkbox"/> 10	<input type="checkbox"/> 15+
<input type="checkbox"/> Autre _____	
Taille de la cuve (Litre):	
<input type="checkbox"/> 75,7	<input type="checkbox"/> 227,1
<input type="checkbox"/> 302,8	<input type="checkbox"/> 454,2
<input type="checkbox"/> Autre _____	

Garantiekarte

Herstellergarantie

Mighty Seven International CO., LTD. bietet Kunden die Garantie mit gewisser Beschränkung für alle Produkte, die aus eigener Herstellung stammen und von **Mighty Sevens** weltweit autorisierten Fachhändlern gekauft worden sind. Garantieansprüche können nur gewährt werden, wenn der Mangel oder Schaden nachweislich auf unsachgemäße Herstellung oder die Verwendung fehlerhafter Materialien zurückzuführen ist. **Mighty Seven** haftet nicht für Beanstandungen der Werkzeuge, die auf unsachgemäße Handhabung, sowie zu hohen Betriebsdruck, oder der Verwendung von falschen Zubehörteilen zurückzuführen sind. **Mighty Seven** schuldet auch nicht für Ausfälle, die die mangelhafte Wartung und Überbeanspruchung der Werkzeuge nachweisen.

Garantieansprüche können nur dem Hersteller oder den autorisierten Fachhändlern gegenüber schriftlich geltend gemacht werden. Im Fall einer Reklamation sollen die defekten Teile mit der Kontaktanschrift des Absenders zurück an die Verkaufsstelle gesendet werden. Für die Werkzeuge, an denen eigenhändige Reparaturversuche bereits vorgenommen wurde, entfällt jeglicher Garantieanspruch.

Bitte diese Garantiekarte aufbewahren!

Einkaufsdatum:	Model-Nr.:
Garantieablaufdatum:	Serien-Nr.:
Ihre Mighty Seven Fachhändler	
	



Für Großhändler

Garantiekarte

Einkaufsdatum:	Model-Nr.:
Garantieablaufdatum:	Serien-Nr.:
Name:	
Firmenname:	
Adresse:	
Tel.:	Fax.:
Email:	
Branche:	
<input type="checkbox"/> Agrarindustrie:	<input type="checkbox"/> Auto-Karosserie und Lackierer
<input type="checkbox"/> Allg. KFZ-Reparaturdienst	<input type="checkbox"/> für Öffentlichkeitsarbeit
<input type="checkbox"/> Reifenservice	<input type="checkbox"/> Produktion
<input type="checkbox"/> Nutzfahrzeug-LKW-Service	<input type="checkbox"/> Heimwerk
<input type="checkbox"/> Autohersteller	<input type="checkbox"/> Sonstiges _____
Spezifikation des verwendeten Kompressors:	
Psi (bar):	Luftbehälter (Liter):
<input type="checkbox"/> 5 <input type="checkbox"/> 7,5 <input type="checkbox"/> 10 <input type="checkbox"/> 15+	<input type="checkbox"/> 75,7 <input type="checkbox"/> 227,1 <input type="checkbox"/> 302,8 <input type="checkbox"/> 454,2
<input type="checkbox"/> Sonstiges _____	<input type="checkbox"/> Sonstiges _____

Tarjeta de Garantía

Garantía Limitada del Fabricante

Mighty Seven International CO., LTD. ofrece una garantía limitada a los productos fabricados por **Mighty Seven** y vendidos por sus agentes autorizados a nivel internacional. La garantía limitada sólo aplica a defectos de material o manufactura y no aplica a productos que hayan sido abusados, malusados, modificados o reparados por terceros ajenos a **Mighty Seven** o sus representantes de servicio autorizados. Si hubiera un defecto en un producto de Mighty Seven, por favor enviarlo prepagado al lugar donde fue comprado adjuntando su dirección e información de contacto. Las reparaciones o reemplazos son garantizados en los casos arriba explicados; de lo contrario las reparaciones o reemplazos tendrán un costo que deberá ser pagado por el cliente.

Por favor conservar esta tarjeta para Garantía

Fecha de Compra :	Modelo No. :
Fecha de fin de Garantía :	No. de Serie :

Sello del Distribuidor





Para Distribuidor

Tarjeta de Garantía

Fecha de Compra :	Modelo No. :
Fecha de fin de Garantía :	No. de Serie :
Nombre :	
Nombre de la Empresa :	
Dirección :	
Tel.:	Fax.:
Email:	
Tipo de Negocio :	
<input type="checkbox"/> Agricultura	<input type="checkbox"/> Pintura y reparación carrocería
<input type="checkbox"/> Reparación Gral. Autos	<input type="checkbox"/> Trabajo público / Gobierno
<input type="checkbox"/> Llantas	<input type="checkbox"/> Fábrica
<input type="checkbox"/> Reparación/mant.camiones	<input type="checkbox"/> Uso Casero
<input type="checkbox"/> Fabricante de Autos	<input type="checkbox"/> Otros _____
Especificaciones de la compresora usada:	
Potencia (HP) :	Tamaño de tanque (litro) :
<input type="checkbox"/> 5 <input type="checkbox"/> 7,5 <input type="checkbox"/> 10 <input type="checkbox"/> 15+	<input type="checkbox"/> 75,7 <input type="checkbox"/> 227,1 <input type="checkbox"/> 302,8 <input type="checkbox"/> 454,2
<input type="checkbox"/> Otros _____	<input type="checkbox"/> Otros _____

Cartão de garantia

Garantia limitada de fabricante

A **Mighty Mighty Seven International CO., LTD** oferece garantia limitada aos produtos por ela fabricados e vendidos globalmente por seus distribuidores autorizados. A garantia limitada aplica-se somente aos produtos que apresentarem defeitos de material ou manufatura, não cobrindo, portanto, produtos que forem usados incorretamente, danificados, modificados ou reparados por outros que não a própria **Mighty Seven International** ou seus distribuidores autorizados. Se houver um produto **Mighty Seven** defeituoso, por favor, envie-o com frete pago para o distribuidor onde ele foi comprado, incluindo no pacote informações para contato e endereço para devolução. Reparos ou trocas em garantia serão oferecidos conforme condições acima descritas. Nos demais casos peças e mão-de-obra serão cobrados.

Por favor, guarde este cartão para fins de garantia.

Data da compra:	Modelo:
Garantia válida até:	Nº de série:

Carimbo do distribuidor





Distribuidor

Cartão de garantia

Data da compra:	Modelo:
Garantia válida até:	Nº de série:
Nome:	
Nome da empresa:	
Endereço:	
Tel. :	Fax.:
E-mail:	
Ramo de negócio:	
<input type="checkbox"/> Agricultura	<input type="checkbox"/> Funilaria e pintura
<input type="checkbox"/> Reparação automotiva	<input type="checkbox"/> Órgão público
<input type="checkbox"/> Troca de pneus	<input type="checkbox"/> Indústria
<input type="checkbox"/> Reparação diesel	<input type="checkbox"/> Uso doméstico
<input type="checkbox"/> Montadoras	<input type="checkbox"/> Outras _____
Especificações do compressor usado:	
Potência (hp):	Volume do Reservatório (litros):
<input type="checkbox"/> 5 <input type="checkbox"/> 7,5 <input type="checkbox"/> 10 <input type="checkbox"/> 15+	<input type="checkbox"/> 75,7 <input type="checkbox"/> 227,1 <input type="checkbox"/> 302,8 <input type="checkbox"/> 454,2
<input type="checkbox"/> Outras _____	<input type="checkbox"/> Outras _____

Гарантийный талон

Компания-производитель

«*Mighty Seven International CO., LTD.*» предоставляет ограниченную гарантию на свою продукцию «*Mighty Seven*» сроком 12 месяцев с даты ее продажи потребителю через своих дистрибьюторов по всему миру.

Гарантия предполагает бесплатный ремонт или, в случае невозможности ремонта, замену неисправного инструмента «*Mighty Seven*» в соответствии с настоящими условиями:

1. Предоставление правильно заполненного данного Гарантийного Талона.
2. Ремонт или замена производится компанией-продавцом после технической экспертизы продукции. Экспертиза и ремонт производятся в разумные сроки уполномоченными представителями компании.
3. При невозможности замены или ремонта компания-продавец оставляет за собой право возместить стоимость продукции, попадающей под действие настоящих условий, при наличии документа, подтверждающего ее приобретение.

Гарантия не распространяется на инструмент, имеющий следующие признаки:

1. выработка, естественный износ,
2. несанкционированные конструктивные изменения,
3. отсутствие торговой марки «M7» или «Mighty Seven»
4. механические или технические повреждения, вызванные использованием не по назначению или с нарушением правил и норм эксплуатации и хранения.

В случае, если инструмент подлежит гарантии, производится бесплатный ремонт, а в случае его невозможности - бесплатная замена.

В случае, если инструмент не подлежит гарантии, может быть осуществлен ремонт на средства потребителя.

Компания-продавец не дает никаких гарантий, за исключением указанных выше. Все споры и разногласия, возникающие между покупателем и компанией-продавцом, должны решаться в рамках законодательства РФ.

Пожалуйста, сохраняйте гарантийный талон и товарный/кассовый чек в течение всего периода пользования инструментом.

Дата покупки:	Модель №:
Дата истечения гарантии:	Серийный №:
Дистрибьютор	
	



Для дистрибьютора

Пожалуйста, сохраняйте гарантийный талон и товарный/кассовый чек в течение всего периода пользования инструментом.

Дата покупки:	Модель №:
Дата истечения гарантии:	Серийный №:
ФИО покупателя:	
Название компании:	
Адрес:	
Тел:	Факс:
e-mail:	
Сфера деятельности:	
<input type="checkbox"/> Сельское хозяйство	<input type="checkbox"/> Авто покраска и кузовной ремонт
<input type="checkbox"/> Авторемонтное предприятие	<input type="checkbox"/> Автосервис
<input type="checkbox"/> Шиномонтаж	<input type="checkbox"/> Производство автомобилей
<input type="checkbox"/> Ремонт грузового транспорта	<input type="checkbox"/> Частное пользование
<input type="checkbox"/> Торговля автомобилями	<input type="checkbox"/> Другое _____
Мощность компрессора, необходимого для данного оборудования:	
кВт (лошадиные силы):	Объем компрессора: литров (галлонов):
<input type="checkbox"/> 5 <input type="checkbox"/> 7,5 <input type="checkbox"/> 10 <input type="checkbox"/> 15+	<input type="checkbox"/> 75,7 <input type="checkbox"/> 227,1 <input type="checkbox"/> 302,8 <input type="checkbox"/> 454,2
<input type="checkbox"/> другое _____	<input type="checkbox"/> другое _____

Karta gwarancyjna

Warunki gwarancji producenta

Mighty Seven International CO., LTD oferuje ograniczoną gwarancję do produktów wyprodukowanych przez **Mighty Seven** i sprzedanych przez jego autoryzowanych dealerów. Niniejszą gwarancją objęte są usterki produktu spowodowane wadami produkcyjnymi i wadami materiałowymi.

Gwarancją nie jest objęte wadliwe działanie lub uszkodzenia spowodowane niewłaściwym użytkowaniem lub używaniem produktu niezgodnie z przeznaczeniem, instrukcją obsługi lub przepisami bezpieczeństwa i nie odnosi się do produktów zmodyfikowanych, albo naprawionych przez kogoś innego niż **Mighty Seven** lub autoryzowany serwis.

Wadliwy produkt **Mighty Seven**, proszę wysłać na koszt nadawcy do dealera, gdzie produkt został nabyty, wraz z adresem zwrotnym, informacją o usterce i kontaktem.

W przypadku nie spełnienia warunków gwarancji naprawa zostanie wykonana odpłatnie.

Proszę zatrzymać tę kartę gwarancyjną.

Data sprzedaży :	Model nr :
Termin upływu gwarancji :	Seryjny nr :
Pieczętka sprzedawcy	
	



Dla sprzedawcy

Karta gwarancyjna

Data sprzedaży :	Model nr :
Termin upływu gwarancji :	Seryjny nr :
Name:	
Imię i Nazwisko /nazwa firmy :	
Adres :	
Tel. :	Faks. :
E-mail :	
Rolnictwo:	
<input type="checkbox"/> Blacharstwo samochodowe	<input type="checkbox"/> Produkcja
<input type="checkbox"/> Mechanika samochodowa	<input type="checkbox"/> Inne _____
<input type="checkbox"/> Wulkanizacja	
<input type="checkbox"/> Warsztat samochodów ciężarowych	
<input type="checkbox"/> Użytek domowy	
Specyfikacja kompresora:	
Moc:	Rozmiar zbiornika(L):
<input type="checkbox"/> 5 <input type="checkbox"/> 7,5 <input type="checkbox"/> 10 <input type="checkbox"/> 15+	<input type="checkbox"/> 75,7 <input type="checkbox"/> 227,1 <input type="checkbox"/> 302,8 <input type="checkbox"/> 454,2
<input type="checkbox"/> inny _____	<input type="checkbox"/> inny _____

保固卡

镁迪企业股份有限公司提供有限的产品保固, 范围仅限定由镁迪公司所生产制造, 并透过其全球各大合格经销商推广销售, 若因材质因素或制程瑕疵而导致缺陷之产品。反之, 若因不当使用用、误用、自行拆卸、修改, 或非经由镁迪所授权之服务人员维修, 而造成产品故障或损伤, 则不在保固范围之列。

如果发现镁迪公司产品在保固范围内有上述缺陷, 请将产品连同地址、联络信息、购买发票及运费等, 送回原购买的经销商处进行维修。保固范围以外的所有维修或零件更换等需求, 经销商或服务据点得依实际维修内容收取相关费用。

请妥善保存此保固卡。

购买日:	产品型号:
保固有效期:	产品序号:
经销商章	
	



保固卡

销售日:	产品型号:		
保固有效期:	产品序号:		
姓名:			
公司名称:			
地址:			
电话:	传真:		
电邮:			
通路别: <table style="width: 100%; border: none;"> <tr> <td style="width: 50%; vertical-align: top;"> <input type="checkbox"/> 农业机械 <input type="checkbox"/> 一般汽车维修 <input type="checkbox"/> 轮胎 <input type="checkbox"/> 卡车维修 <input type="checkbox"/> 汽车制造 </td> <td style="width: 50%; vertical-align: top;"> <input type="checkbox"/> 车体烤漆&维修 <input type="checkbox"/> 公共工程/ 政府公共事业 <input type="checkbox"/> 工厂 <input type="checkbox"/> 居家修缮 <input type="checkbox"/> 其它 _____ </td> </tr> </table>		<input type="checkbox"/> 农业机械 <input type="checkbox"/> 一般汽车维修 <input type="checkbox"/> 轮胎 <input type="checkbox"/> 卡车维修 <input type="checkbox"/> 汽车制造	<input type="checkbox"/> 车体烤漆&维修 <input type="checkbox"/> 公共工程/ 政府公共事业 <input type="checkbox"/> 工厂 <input type="checkbox"/> 居家修缮 <input type="checkbox"/> 其它 _____
<input type="checkbox"/> 农业机械 <input type="checkbox"/> 一般汽车维修 <input type="checkbox"/> 轮胎 <input type="checkbox"/> 卡车维修 <input type="checkbox"/> 汽车制造	<input type="checkbox"/> 车体烤漆&维修 <input type="checkbox"/> 公共工程/ 政府公共事业 <input type="checkbox"/> 工厂 <input type="checkbox"/> 居家修缮 <input type="checkbox"/> 其它 _____		
所使用的空压机规格: <table style="width: 100%; border: none;"> <tr> <td style="width: 50%; vertical-align: top;"> 马力 <input type="checkbox"/> 5 <input type="checkbox"/> 7.5 <input type="checkbox"/> 10 <input type="checkbox"/> 15+ <input type="checkbox"/> 其它 _____ </td> <td style="width: 50%; vertical-align: top;"> 贮气槽 (gal): <input type="checkbox"/> 20 <input type="checkbox"/> 60 <input type="checkbox"/> 80 <input type="checkbox"/> 120 <input type="checkbox"/> 其它 _____ </td> </tr> </table>		马力 <input type="checkbox"/> 5 <input type="checkbox"/> 7.5 <input type="checkbox"/> 10 <input type="checkbox"/> 15+ <input type="checkbox"/> 其它 _____	贮气槽 (gal): <input type="checkbox"/> 20 <input type="checkbox"/> 60 <input type="checkbox"/> 80 <input type="checkbox"/> 120 <input type="checkbox"/> 其它 _____
马力 <input type="checkbox"/> 5 <input type="checkbox"/> 7.5 <input type="checkbox"/> 10 <input type="checkbox"/> 15+ <input type="checkbox"/> 其它 _____	贮气槽 (gal): <input type="checkbox"/> 20 <input type="checkbox"/> 60 <input type="checkbox"/> 80 <input type="checkbox"/> 120 <input type="checkbox"/> 其它 _____		

بطاقة ضمان

شهادة ضمان المصنع المحدودة

محدودة على المنتجات التي تصنعها شركة مايتي سيفن و التي تباع ان شركة مايتي سيفن الدولية (ال . ال . سى .) تقدم شهادة ضمان المحدود الا على المنتجات المعيبة فى خاماتها و تصنيعها حيث لا . بمعرفة موزعيها المعتمدين حول العالم . هذا و لا يسرى الضمان اصلاحها لدى اى طرف عدا مايتي سيفن او ممثليها المفوضين ينطبق على المنتجات المساء تشغيلها أو التي تم تعديلها أو التي تم بالصيانة .

الى الموزع المختص الذى اشترى منه مع عدوانكم و بيانات هذا و نرجو فى حالة تواجد منتج معيب من مايتي سيفن أن ترسلوه كالموصف عاليه و فيما عدا ذلك فان خدمة الاصلاحات أو الاستبدال الاتصال طرفكم . و أما الاصلاحات او الاستبدال فتحت ضمان تتم المحاسبة عليها .

هذا و نرجو الاحتفاظ بهذه البطاقة من أجل الضمان :

تاريخ الشراء :	موديل رقم :
تاريخ انتهاء الضمان :	مسلسل رقم :
<h2>ختم الموزع</h2> 	



بطاقة ضمان

تاريخ الشراء :	موديل رقم :
تاريخ انتهاء الضمان :	مسلسل رقم :
الاسم :	
اسم الشركة :	
العنوان :	
رقم التليفون :	
عنوان البريد الالكتروني (ايميل) :	
نوعية النشاط : <input type="checkbox"/> الات زراعية <input type="checkbox"/> اصلاحات عامة للسيارة <input type="checkbox"/> الاطارات <input type="checkbox"/> صيانة و اصلاح مركبات النقل <input type="checkbox"/> صناعة السيارات <input type="checkbox"/> اصلاح البنن (سمكرة) دو <input type="checkbox"/> مرافق الأشغال العامة و الحكومية <input type="checkbox"/> لمصانع <input type="checkbox"/> لاستخدامات المنزلية <input type="checkbox"/> أنشطة أخرى	
مواصفات ضاغط الهواء (الكمبيوتر) المستخدم القدرات بالحصان : القدرات بالتر (بالتر) : (فما فوق) قدرات أخرى	
<input type="checkbox"/> 5 <input type="checkbox"/> 7,5 <input type="checkbox"/> 10 <input type="checkbox"/> 15+ <input type="checkbox"/> 75,7 <input type="checkbox"/> 227,1 <input type="checkbox"/> 302,8 <input type="checkbox"/> 454,2	

