



Read this manual carefully before installing, operating, servicing or repairing.

Working environment:

1. Using these tools in any potentially explosive environment is strictly prohibited.
2. It is always recommended that these types of tools must be operated when standing on a solid or firm location.
3. Always use these tools in a well ventilated area.
4. Slipping, stumbling and falling are the major causes of potential serious injury, therefore, a clean and clutter free surface in the working area before operating the tools is strongly recommended.

Air supply and connection requirements:

1. The maximum recommended air pressure during operation must not exceed 90 psi (6.3bar). Higher air pressure may create unsafe operating conditions for the tool and the user.
2. The compressed air should be cooled and have a water filter installed at the outlet end of the compressor. Even with a water filter installed, some water may still condense in the piping or hose and will enter the tool mechanism causing premature damage to the tool. Therefore, it is recommended to install an air filter-lubricator device somewhere between the tool and the compressor.
3. Always use an air compressor of the proper capacity to operate each tool.
4. Clean the hose with a blast of compressed air before connecting the hose to the air tool. This will prevent both moisture and dust inside the hose from entering the tool and causing possible rust or malfunction.

Ideal system connection:

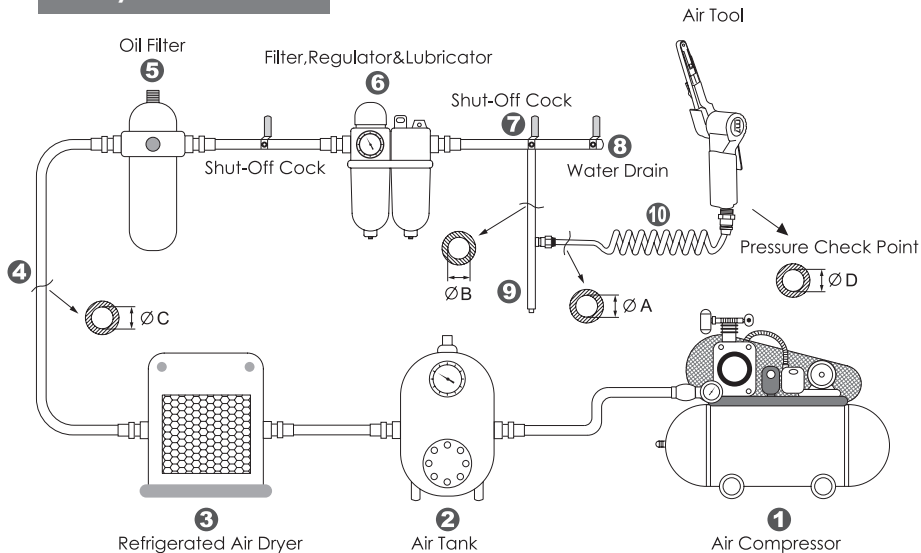

Piping diameters and length requirement:

- ★The diameter ΦA required for the inlet pipe (10) is recommended on the specification table.
- ★The diameter ΦB required for the branch pipe (from 7 to 9) should be 2 times as large as ΦA .
 $\Phi B = 2 \times \Phi A$
- ★The diameter ΦC required for the primary air supply (from 1 to 8) should be 3 times as large as ΦA .
 $\Phi C = 3 \times \Phi A$
- ★The length for the inlet pipe (10) should be less than 15 feet (4.5m).



Warning:

1. This tool should only be used as a hand operated tool. It is powered by compressed air and is not insulated against electric shock.
2. This tool is specifically designed for sanding a surface of metal or wood. Any application or use of this tool other than what it is designed for is strictly prohibited.
3. High sound levels may cause hearing damage. Always wear hearing protection when operating this tool.
4. Wearing eye/face protection can reduce the danger of high-speed materials being emitted from the tool.
5. User must wear proper clothing. Loose clothing, long hair, stings, straps, belts and jewelry should not be worn when operating this tool.
6. Always wear gloves to reduce the risk of cuts or burns.
7. Working with certain materials may create emission of dust and fumes, which may cause a potential explosive environment and a hazard to the health. Therefore, wearing proper breathing protection and taking some preventive measures are recommended.
8. Never use sanding belt which was exposed to moisture. Also, avoid using this tool when it is wet, that will affect the function and durability of the tool itself.
9. Test run the tool to confirm the rotation direction before practical use. This will reduce the potential hazard due to unexpected rotating direction.
10. Never operate the tool away from the work area in case the accessories may detach from the tool, this may cause injury to personnel nearby.
11. The specification of the sanding belt to be used should meet the exact specification of the tool, which is specified in the attached specification table.
12. Make sure that the direction of the sparks generated from the sanding belt is properly directed so it will not create a hazard.
13. Always turn off the air supply and disconnect the air hose before replacing sanding belt or making any adjustments on this tool.
14. After replacing the sanding belt, make sure that it runs along the center part of the idle pulley.
15. Release the throttle lever to avoid danger if there is a failure of energy supply and when connecting or disconnecting the air hose.
16. Make sure there is no gas or combustible material stored near the tool when servicing, changing sanding belt or storage.
17. Prolonged use will cause user fatigue. Periodic breaks are recommended for user safety.
18. It is recommended to stop operating the tool whenever the user experiences discomfort, tingling or pain during use.
19. Beware if the compressed air hose breaks unexpectedly, or is being connected or disconnected improperly. This whipping action may cause injury.
20. Avoid storing this tool where it is subject to high humidity.



Maintenance:

1. Before connecting the air hose to this tool or after operating, apply 4 or 5 drops of pneumatic oil into the air inlet and run it for several seconds, referring this operation to the attached picture.
2. Maintain this tool regularly by performing the same oiling application every 3 to 4 hours of operation.
3. Do not lubricate tools with flammable or volatile liquids. Use only the lubricant recommended by Mighty-Seven or authorized dealers. Any other lubricant will lead to reduce performance of the tool and permanent damage. Whenever any unauthorized lubricant is used by accident, flush it immediately with recommended pneumatic oil.
4. Follow all the recycling laws of waste disposal once this tool is no longer usable.

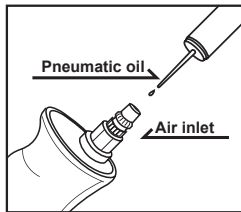

Regular maintenance

Sanding belt replacement:

Step 1: Depress the tension rod toward the handle.

Step 2: Replace with a new sanding belt.

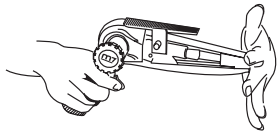

Step 3: Press the tension release button to release the tension rod.

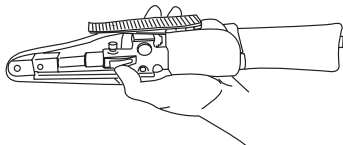

Step 4. Connect an air hose to the tool and press the throttle lever to run and check the belt position. If necessary, use the supplied 4mm hex wrench / Allen key to adjust the idle pulley screw, turn the hex wrench clockwise or counterclockwise to adjust the position.

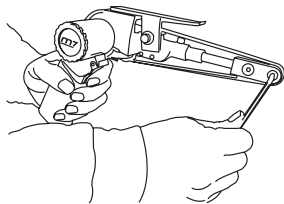

Working angle adjustment:

1. Use the supplied 4mm hex wrench / Allen key to loosen the angle setting cap bolt.
2. Turn the handle bar to the working angle needed.
3. Tighten the cap bolt to lock the working angle firmly.

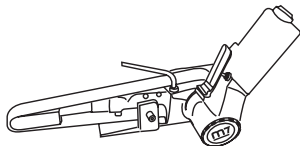



Lire ce guide avant toute installation, opération, maintenance ou réparation.

Environnement de travail:

1. L'outil ne doit pas être utilisé dans un lieu ayant une atmosphère potentiellement explosive.
2. Il est fortement conseillé d'utiliser ce genre d'outils avec une prise au sol ferme et solide.
3. Toujours utiliser l'outillage pneumatique dans un endroit bien ventilé.
4. Des installations encombrées et mal organisées sont une des principales causes de blessures en milieu de travail. Une aire de travail propre et libre de tout obstacle est requise pour assurer la sécurité au travail.

Pression et alimentation en air :

1. La pression d'air maximal recommandé ne devrait jamais excéder les 90 psi (6,3bar). Une utilisation à une pression d'air supérieur peut causer des dommages à l'outil et/ou pour son utilisateur.
2. L'air à la sorti du compresseur devrait être refroidi et passer à travers un filtre capteur d'humidité pour éviter les risques de condensation à l'intérieur de l'outil. L'humidité et la condensation peuvent créer de la rouille et une usure prématurée de l'outil. Pour cette raison, il est recommandé d'installer un filtre à air/lubrificateur quelque part entre l'outil pneumatique et le compresseur.
3. Utilisez un compresseur avec une capacité adaptée pour chaque outil.
4. Nettoyez le tuyau d'alimentation avec une décharge d'air avant chaque utilisation. Ceci évitera que de l'humidité et/ou des impuretés ne pénètrent à l'intérieur de l'outil et ne crée des problèmes de fonctionnement ou une usure prématurée.



Attention:



1. Tout l'outillage pneumatique devrait être opéré de façon manuelle. Ils sont alimentés par de l'air comprimé et ne sont pas conçus pour être utilisés dans des milieux sous tension électrique.
2. Cet outil est spécifiquement conçu pour le ponçage d'une surface en métal ou en bois. Toute autre utilisation que celle décrite précédemment est strictement interdite.
3. Le niveau sonore élevé de l'outillage pneumatique peut causer des dommages auditifs permanents. Toujours porter une protection auditive lors de l'utilisation.
4. Il est fortement conseillé de se munir de protection pour les yeux et le visage afin d'éviter les blessures causées par débris ou de pièces éjectées à grande vitesse lors de l'utilisation de l'outil.
5. L'utilisateur se doit de porter des vêtements adéquats. Des vêtements amples, des cheveux longs, des attaches, sangles, ceintures ou bijoux ne devraient pas être portés lors de l'utilisation de ces outils.
6. Toujours porter des gants pour réduire les risques de coupures ou de brûlure
7. Le port d'un masque respiratoire permet d'éviter d'inhaler des poussières créées lors du sablage.
8. Le travail de certains matériaux peut créer de la poussière ou de la fumée. Afin de réduire les risques d'inhalation de poussière ou débris lors du travail, le port d'une protection respiratoire est recommandé.
9. Ne jamais utiliser cet outil avec des disques de meuleuse d'angle.
10. Testez rapidement à vide l'outil avant chaque utilisation. Ceci pourrait éviter des blessures dues à un sens de rotation inattendu.
11. Veuillez vous référer aux données figurant dans la table de données jointe pour le choix de la bande.
12. Assurez-vous de bien diriger les étincelles produites au cours de l'utilisation de la ponceuse afin de ne causer aucun dommage autour de vous ou à vous-même.
13. Veillez à toujours débrancher le tuyau d'arrivée d'air avant de changer la bande de la ponceuse ou de faire tout autre ajustement sur la machine
14. Après avoir remplacé la bande grâce au système d'ajustement automatique, assurez-vous qu'elle passe bien au milieu de la poulie.
15. Lors du remplacement du disque de ponçage, s'assurer que ce dernier est correctement centré sur son support.
16. Relâchez la gâchette lorsqu'il y a un problème d'alimentation ou lors du débranchement de l'outil.
17. S'assurer que l'environnement de travail soit exempt de tout gaz ou matériel combustible avant de ranger ou de faire l'entretien de l'outil.
18. Des périodes d'utilisation prolongée peuvent causer de la fatigue. Des pauses régulières sont conseillées pour augmenter la sécurité de l'utilisateur.
19. Il est recommandé d'arrêter immédiatement le travail lorsqu'un malaise ou une forte fatigue est ressenti lors de l'utilisation prolongée de cet outil.
20. Toujours faire attention à un éventuel bris du tuyau d'alimentation en air et lors de son débranchement intentionnel ou accidentel. Le fouettement du tuyau d'alimentation peut causer des blessures.



Maintenance:

1. Avant l'utilisation ou avant de brancher le tuyau d'alimentation, déposer 4 ou 5 gouttes d'huile pneumatique par l'admission d'air et faire fonctionner l'outil pendant quelques secondes.
2. Procédez à une lubrification régulière de l'outil à toutes les 3 ou 4 heures d'utilisation.
3. Ne pas lubrifier l'outil avec des produits volatils ou inflammables. Seule l'utilisation de lubrifiants recommandés par M7 ou un revendeur autorisé est permise. Tout autre lubrifiant peut réduire la durée de vie de l'outil. Purger avec de l'huile pneumatique tout outil ayant reçu accidentellement tout autre type de lubrifiant.
4. Si l'outil est trop endommagé pour être encore utilisé, déposez-le dans une déchetterie pour qu'il soit recyclé.

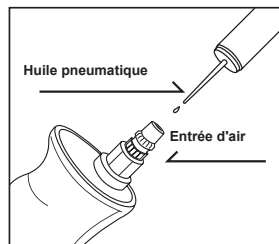

Entretien régulier

Remplacement de la bande:

- Etape 1 : Appuyer sur l'axe principal vers la poignée
Etape 2 : Mettre une nouvelle bande.

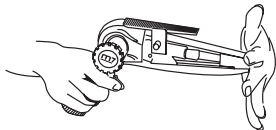

- Etape 3 Appuyer sur le bouton pour relâcher la pression sur l'axe principal.

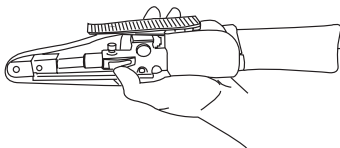

- Etape 4. Connecter un tuyau d'air à la machine et appuyer sur le levier d'accélérateur pour mettre en marche la machine et contrôler la position de la bande.. Si nécessaire, utiliser la clé mâle de 4mm ci-jointe, pour ajuster la vis de la poulie. Tourner dans le sens des aiguilles d'une montre ou dans le sens inverse pour ajuster la position.

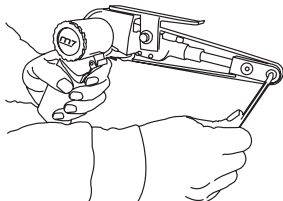

Ajuster l'angle de travail:

1. Utiliser la clé mâle de 4mm jointe pour desserrer le boulon.
2. 2. Tourner la poignée jusqu'à la position souhaitée.
3. 3. Visser le boulon fermement pour bloquer la position de la poignée.

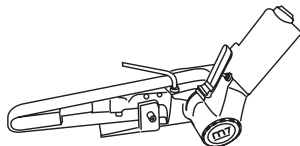



Bitte lesen Sie die beigelegte Anweisung sorgfältig vor der Installation, der Arbeit, Wartung und dem Wechsel des Zubehörs mit der Fettpresse.

Sicherheitshinweise:

1. Es ist strikt verboten, die Druckluftschlagschrauber in einem explosionsgefährdeten Arbeitsumfeld zu benutzen.
2. Es ist ratsam, das Werkzeug auf einer festen Arbeitsfläche zu verwenden, z. B. auf einem festen und ebenen Arbeitsplatz.
3. Beachten Sie, dass die Arbeitsumgebung mit dem Druckluftwerkzeug immer gut belüftet sein soll.
4. Vor der Benutzung eines Druckluftwerkzeugs sichern Sie eine saubere, geräumige und feste Arbeitsumgebung ab, da Rutschen, Anstoßen und Zubruchgehen die Hauptgründe für Schadensentstehung sind.

Luftversorgungssystem:

1. Der in der Bedienungsanleitung angegebene maximale Arbeitsluftdruck, 90 psi bzw. 6,3 bar, für das Druckluftwerkzeug ist NICHT zu überschreiten, da dies zu Verletzungen und erhöhtem Materialverschleiß führen kann.
2. Die Druckluftzufuhr soll durch den in der Anlage eingebauten Lufttrockner abgekühlt werden und am Druckluftabgang durch den installierten Filter gefiltert werden. Trotzdem könnte, je nach den Umgebungsverhältnissen, immer wieder Kondenswasser in der Leitung entstehen. Die Feuchtigkeit verursacht bekanntlich Schäden und Leistungsverlust für das Werkzeug. Daher empfehlen wir unseren Kunden, eine Wartungseinheit wie den „Filter, Regler & Öler“ an einer Stelle zwischen der Luftzufuhr und dem Werkzeug zu installieren. Diese zusätzliche Wartungseinheit gewährleistet ein ideales Luftversorgungssystem für die Arbeit mit dem Werkzeug und verhindert gleichzeitig die Korrosionsbildung.
3. Bitte verwenden Sie immer einen Kompressor, der die passende Luftkapazität für das Gerät hat.
4. Vor dem Anschluss eines Druckluftwerkzeugs reinigen Sie mit Gebläseluft den Luftschlauch. Dies verhindert, dass die in dem Luftschlauch existierende Feuchtigkeit und Staub ins Werkzeug eindringen und schützt so vor Korrosionsbildung und Verschleiß des Werkzeugs.



Allgemeine Sicherheitshinweise:

1. Dieses Werkzeug kann nur für manuelle Arbeit eingesetzt werden und wird angetrieben mittels der durch einen Kompressor bereitgestellten Druckluft. Dieses Werkzeug ist nicht isoliert gegen Elektroschock.
2. Dieses Werkzeug ist speziell ausgelegt für die Anwendung zum Schleifen der Oberfläche eines Werkstücks. Jede andere Verwendung ist strikt verboten.
3. Bei hohen Geräuschpegeln ab 85 dB(A) ist am Arbeitsplatz ein Gehörschutz zu tragen.
4. Ein bruchsicherer Augenschutz ist stets zu tragen, um sich vor absplittenden Teilen zu schützen.
5. Immer Arbeitsschutzkleidung tragen! Bei der Arbeit sollen eng anliegende Kleidungsstücke getragen werden. Es sollen kein Gürtel, kein Schmuck und keine langen Haare getragen werden.
6. Immer Arbeitshandschuhe tragen, um sich vor allerlei Gefahren wie Verbrennung oder Schneiden bei der Arbeit zu schützen.
7. Es ist ratsam, Atemschutz bei der Arbeit zu tragen! Dies schützt Sie vor Staub oder Rauch während des Schleifens.
8. Niemals das mit Feuchtigkeit durchsetzte Schleifband verwenden! Vermeiden Sie auch das Werkzeug einzusetzen, wenn es bereits feucht ist, da dies die Funktionsfähigkeit und die Lebensdauer eines Bands beeinträchtigen wird.
9. Bitte einen Testlauf des Werkzeugs starten, um die Drehrichtung des Werkzeugs vor dem praktischen Einsatz zu bestätigen. Dadurch verringert sich die potentielle Gefahr aufgrund unerwarteten Drehrichtungswechsels.
10. Niemals das Werkzeug von der Arbeitsfläche wegnehmen! Falls sich das Zubehör vom Werkzeug löst, kann dies zu Verletzungen der in der Nähe anwesenden Personen führen.
11. Die Spezifikation des eingesetzten Schleifbands soll genau der in der Tabelle beigefügten Spezifikation entsprechen. Diese Tabelle finden Sie auf der nächsten Seite.
12. Bei der Arbeit beachten Sie, dass die entstehenden Funken Gefahren darstellen, und zu Verletzungen führen könnten.
13. Vor einem Zubehörwechsel oder vor einer Einstellung ist das Werkzeug grundsätzlich von der Luftleitung abzukuppeln und diese von Druck zu entlasten.
14. Beim Schleifbandwechsel beobachten Sie, ob das Band richtig in der Mitte des Stützellers platziert ist.
15. Den Druckauslöser des Werkzeugs im Fall eines Motorschadens oder einer Unterbrechung der Luftschlauchverbindung sofort loslassen.
16. Stellen Sie sicher, dass kein Gas oder brennbare Materialien in der Nähe von dem Werkzeug gelagert sind, und zwar während der Servicearbeit, dem Zubehörwechsel sowie beim Lagern des Werkzeugs.
17. Nach lang andauernder Benutzung können extreme Schwingungen Taubheitsgefühle in den Händen hervorrufen. Zu Ihrem eigenen Gesundheitsschutz ist es ratsam, öfters eine Pause bei der Arbeit einzulegen.
18. Die Arbeit mit dem Werkzeug ist sofort einzustellen, wenn sich der Benutzer während der Arbeit unwohl fühlt oder ein Kribbeln empfindet.
19. Achten Sie besonders darauf, dass die Luftzufuhr beim Luftschlauch nicht unerwartet unterbrochen wird bzw. die Luftversorgung ruckartig austritt. Dies kann zu Schäden führen.
20. Lagern Sie das Werkzeug niemals in einer feuchten Umgebung!

Wartungshinweise

1. Nach dem Gebrauch oder vor dem Anschluss ist es ratsam, mit etwas Öl den Drucklufteingang zu schmieren und danach ein paar Sekunden einen Testlauf zu starten.
2. Das Werkzeug soll regelmäßig - jeweils nach einer 3- oder 4-stündigen Benutzung - mit Schmieröl gewartet werden.
3. Bitte verwenden Sie auf keinen Fall entflammables oder flüchtiges Öl zur Wartung des Werkzeugs. NUR das von dem Hersteller angegebene Schmieröl verwenden!
4. Nach der endgültigen Abnutzung des Werkzeugs befolgen Sie alle Umweltschutzrichtlinien für die Abfallentsorgung bzw. Abfallbeseitigung.

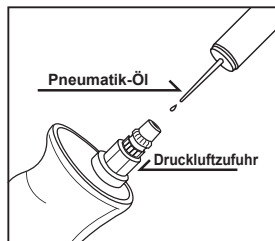

Reguläre Wartung

Schleifband-Wechsel

Schritt 1: Drücken Sie die Spannstange zu dem Griff.
Schritt 2: Wechseln Sie das neue Band.

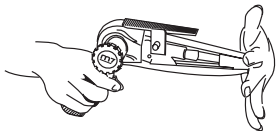

Schritt 3: Drücken Sie den Spannungslöse-Knopf, die Spannstange abzulösen..

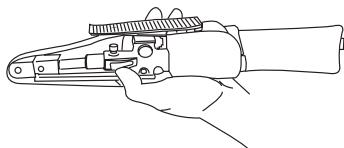

Schritt 4:

A: Schließen Sie die Druckluftleitung mit dem Schleifer an und führen Sie einen Probelauf anhand des Handhebels durch.

B: Prüfen Sie ob das Band richtig aufgesetzt ist. Wenn es nötig ist, justieren Sie anhand des beigefügten Inbusschlüssels (4mm) die Bandlaufrolle.

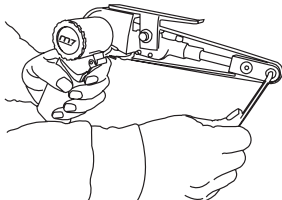

Die Justierung des Wirkwinkels:

1. Anhand des beigefügten Inbusschlüssels (4mm) schrauben Sie den Lagerbolzen ab.
2. Bewegen Sie den Lenker hin und her, um den geeigneten Wirkwinkel zu haben.
3. Anschließend ziehen Sie den Lagerbolzen wieder fest.

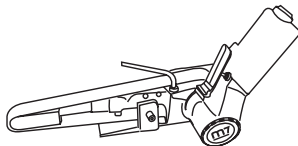



Lea este manual cuidadosamente antes de instalar, operar, realizar el servicio técnico o la reparación de la herramienta.

Ambiente de trabajo:

1. El uso de estas herramientas en cualquier ambiente potencialmente explosivo está totalmente prohibido.
2. Es siempre recomendado que este tipo de herramientas sean operadas parándose sobre un lugar sólido o firme.
3. Siempre usar estas herramientas en un lugar con buena ventilación.
4. Resbalarse, tropezarse y caerse son las mayores causas de daños potencialmente serios, por lo que se recomienda operar las herramientas en una superficie limpia y libre de abarrotamiento dentro del área de trabajo.

Requerimientos de surtido de aire y conexiones:

1. La presión máxima de operación no debe exceder de 90 psi (6.3bar). Una presión de aire mayor podría crear condiciones de operación no seguras para la herramienta y el usuario.
2. El aire comprimido debe ser enfriado y tener un filtro de agua instalado en el lado de salida del compresor. Aún con el filtro de agua instalado, algo de agua podría condensarse todavía en las tuberías o la manguera y entrar en el mecanismo de la herramienta, causando daños prematuros a la misma. Por ello es recomendable instalar un dispositivo filtro-lubricador de aire en algún punto de la línea entre la herramienta y el compresor.
3. Siempre usar el compresor de aire de la capacidad apropiada para operar cada herramienta.
4. Limpiar la manguera con un soplo de aire comprimido antes de conectar la manguera a la herramienta de aire. Esto evitará que la humedad y la suciedad dentro de la manguera ingresen a la herramienta causando su oxidación o malfuncionamiento.



Advertencia:



1. Esta herramienta debe ser usada únicamente como una herramienta operada manualmente. Funciona con compresora de aire y no está aislada contra choques eléctricos.
2. Esta herramienta está especialmente diseñada para lijar superficies de metal o madera. Cualquier otra aplicación o uso de esta máquina en propósitos ajenos al que fue diseñada, está estrictamente prohibido.
3. Sonidos de niveles altos podrían causar daños al oído. Use siempre protección de oídos al operar esta herramienta.
4. El uso de protección de ojos y cara puede reducir el peligro causado por materiales expulsados a alta velocidad por la herramienta.
5. El operario debe usar ropa apropiada. Ropa muy suelta, pelo largo, cordones, tirantes, correas y joyería no deben ser usados cuando se opere esta herramienta.
6. Siempre utilice guantes para reducir el riesgo de cortes o quemaduras.
7. Trabajar con ciertos materiales puede crear emisiones de polvo y gases, causando un ambiente potencialmente explosivo y dañino para la salud. Por esta razón se recomienda utilizar mascarillas apropiadas para protección de la respiración y tomar medidas preventivas.
8. Nunca use una banda de lija que haya sido expuesto a humedad. También evite usar esta herramienta si se encuentra mojada puesto que afectaría su funcionamiento y durabilidad.
9. Haga un encendido de prueba de la herramienta para confirmar la dirección de rotación antes de ponerla en uso. Esto reducirá daños potenciales causados por una dirección de rotación inesperada.
10. Nunca opere la herramienta fuera del área de trabajo para evitar que accesorios que puedan salirse de la herramienta causen daños a terceros.
11. Las especificaciones de la banda de lija a usarse deben cumplir con los requerimientos de esta herramienta neumática, de acuerdo a la tabla de especificaciones adjunta.
12. Asegúrese que las chispas generadas desde la banda de lija sean dirigidas de manera adecuada para no crear peligros.
13. Siempre apague el suministro de aire comprimido y desconecte la manguera de aire antes de cambiar la banda de lija o de realizar cualquier ajuste en esta herramienta.
14. Luego de reemplazar la banda de lija, asegúrese que ésta recorra a lo largo de la parte central de la polea.
15. Suelte la palanca de aceleración para evitar peligros en caso de una falla en el suministro de energía y cuando se conecte o desconecte la manguera de aire.
16. Asegúrese que no haya gas o material combustible cerca de donde realice el mantenimiento de la herramienta, cambie la banda de lija o almacene la herramienta.
17. Largos períodos de uso prolongado causa fatiga del usuario. Descansos periódicos son recomendados para seguridad del usuario.
18. Se recomienda interrumpir el uso de la herramienta en caso de experimentar incomodidad, cosquilleo o dolor durante su uso.
19. Tenga cuidado si la manguera de aire se rompe inesperadamente, o si se conecta o desconecta de manera inapropiada. El efecto azote de tal acción podría causar lesiones.
20. Evite almacenar esta herramienta en lugares muy húmedos.



Mantenimiento:

1. Antes de conectar la manguera de aire o luego de usarla, aplique 4 ó 5 gotas de aceite neumático en la entrada de aire y déjela encendida por varios segundos.
2. Realice un mantenimiento regular de esta herramienta repitiendo la misma operación lubricación cada 3 ó 4 horas de uso.
3. No utilice líquidos inflamables o volátiles para lubricar esta herramienta. Utilice únicamente el lubricante recomendado por Mighty-Seven o agentes autorizados. Cualquier otro lubricante producirá una disminución en el desempeño de la herramienta y daño permanente. Si se utiliza accidentalmente un lubricante no autorizado, quítelo inmediatamente vertiendo encima aceite neumático recomendado.
4. Respete todas las leyes de reciclaje y desechos una vez que esta herramienta sea desechada.

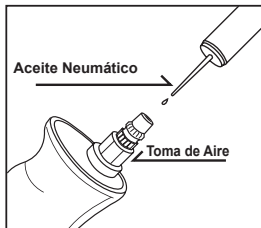

Mantenimiento regular

Reemplazo de la banda de lija:

Paso 1: presionar la barra tensora hacia el mango.

Paso 2: Reemplace con una banda de lija nueva.

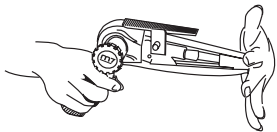

Paso 3: Presione el botón de liberación de tensión para soltar la barra tensora.

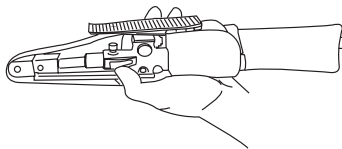

Step 4. Conectar la manguera de aire y presionar el gatillo de aceleración para que empiece a funcionar y revisar la posición de la banda. Si fuera necesario, usar la llave hexagonal / Llave Allen de 4mm adjunta para ajustar el tornillo de la polea. Girar la llave hexagonal en sentido horario o anti-horario para ajustar la posición.

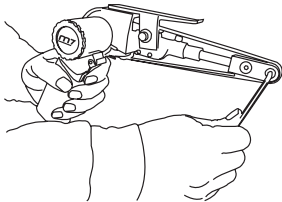

Ajuste de ángulo de trabajo:

1. Usar la llave hexagonal / llave Allen de 4mm para soltar el perno de fijación de ángulo.
2. Girar la barra del mango hacia el ángulo de trabajo requerido.
3. Ajustar el perno para fijar el ángulo de trabajo de manera firme.

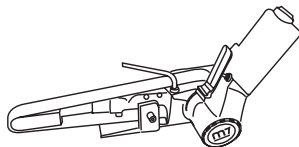



Leia atentamente este manual antes de instalar, operar, carregar ou reparar sua engraxadeira pneumática.

Recomendações sobre a área de trabalho:

1. Nunca trabalhe com esta ferramenta pneumática em ambientes potencialmente explosivos.
2. Deve oferecer uma base firme e sólida o piso sobre o qual o operador trabalhará com esta ferramenta pneumática.
3. Trabalhe com esta ferramenta somente em áreas bem ventiladas.
4. Tropeços, escorregões e quedas, enquanto estiver trabalhando com ferramentas pneumáticas, podem ser potencialmente perigosos. Procure manter a área de trabalho seca e livre de obstáculos.

Requisitos para a linha de ar e conexões:

1. A pressão máxima de trabalho não deve ultrapassar 90 psi (6,3 bar). Pressões mais altas podem danificar a ferramenta e machucar o operador.
2. O ar comprimido deve ser resfriado e filtrado na saída do compressor. Mesmo tomando estas medidas, um pouco de umidade pode se condensar dentro das tubulações e entrar na ferramenta pneumática, reduzindo sua vida útil. Por essa razão é recomendada a instalação de um conjunto de filtro e lubrificador de ar em algum ponto da linha entre a ferramenta e o compressor.
3. O compressor deve ter capacidade compatível com o consumo do número de ferramentas pneumáticas a ele conectadas.
4. Limpe o interior da mangueira com um jato de ar comprimido antes de conectá-la à ferramenta pneumática. Esse procedimento evita que sujeira e umidade sejam carregadas para dentro da ferramenta, danificando-a.



Atenção:

1. Esta é uma ferramenta de uso manual apenas. Ela é alimentada por ar comprimido e não possui isolamento elétrico algum.
2. Esta ferramenta foi projetada especificamente para lixar superfícies de metal ou madeira. É vedado seu uso para qualquer outra finalidade.
3. A exposição a ruídos elevados pode provocar danos auditivos irreversíveis. Use sempre protetores auriculares ao trabalhar com esta ferramenta pneumática.
4. Use óculos e máscara para se proteger de eventuais partículas que sejam lançadas por esta ferramenta ao lixar uma superfície.
5. O uniforme deve ser adequado ao trabalho com ferramentas de alta rotação. Tiras e pontas soltas de tecido, cintas, correntes de pescoço ou pulseiras, assim como cabelos compridos, podem se enroscar na ferramenta e provocar sérios acidentes.
6. Trabalhe sempre com luvas para reduzir o risco de cortes ou queimaduras.
7. Use máscara para não aspirar o pó produzido durante o trabalho, o qual pode ser muito prejudicial à saúde.
8. Se a superfície produz pó ou gases tóxicos ao ser lixada, certifique-se de usar material de proteção adequado.
9. Nunca use discos de desbaste ou de corte com esta lixadeira.
10. Observe o sentido de rotação da lixa, operando a lixadeira livremente, antes de iniciar qualquer trabalho. Isso evita acidentes causados pelo funcionamento em sentido inesperado.
11. As especificações da cinta de lixa a ser usada devem respeitar as especificações dessa ferramenta pneumática, conforme tabela anexa.
12. Oriente eventuais faíscas produzidas durante lixamento em direção segura.
13. Desconecte a mangueira de ar da lixadeira sempre que efetuar a troca das lixas ou fizer algum ajuste na ferramenta.
14. Ao efetuar a troca de uma cinta de lixa, certifique-se que ela corre ao longo de centro da polia da ferramenta.
15. Ao trocar lixas centralize-as em relação ao disco de fixação.
16. Certifique-se que nenhum líquido inflamável se encontra próximo à lixadeira pneumática, especialmente ao efetuar a troca de lixas ou ao guardá-la após trabalho prolongado.
17. O trabalho contínuo por longos períodos pode causar fadiga. Faça pausas periódicas.
18. O trabalho ininterrupto por longos períodos pode causar fadiga. Recomenda-se efetuar pausas de vez em quando para evitar acidentes decorrentes do cansaço do operador.
19. Interrompa o trabalho imediatamente se sentir desconforto, dor ou mesmo formigamento dos membros ao usar esta ferramenta pneumática.
20. Esteja sempre atento a um possível chicoteamento da mangueira de ar, caso ela se rompa ou se desconecte acidentalmente da ferramenta.

Manutenção:

1. Antes de conectar a mangueira de ar à ferramenta, pingue 4 a 5 gotas de óleo no furo de entrada de ar. Conecte a mangueira, aperte a alavanca de acionamento e deixe a ferramenta funcionando por alguns segundos para lubrificá-la internamente.
2. Lubrifique novamente a ferramenta a cada intervalo de 3 ou 4 horas trabalhadas.
3. Utilize apenas óleo máquina SAE 10-20 para lubrificar sua ferramenta pneumática. Se outro líquido foi introduzido acidentalmente na máquina, faça com que ele seja expelido, introduzindo um volume maior de óleo SAE 10-20.
4. Ao descartar essa ferramenta pneumática ou suas partes, verifique a possibilidade de encaminhá-la para centros de reciclagem, colaborando para a reduzir a quantidade de lixo no meio-ambiente.



Lubrificação periódica

Trocando a lixa em cinta:

Passo 1: Movimente a haste de tensão em direção ao cabo da ferramenta.

Passo 2: Instale a nova lixa em cinta.

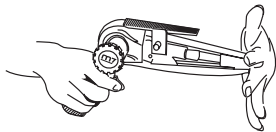

Passo 3: Pressione o botão para soltar a haste de tensão.

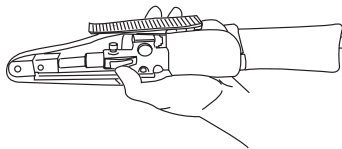

Passo 4: Conecte a mangueira de ar à ferramenta e aperte a alavanca de acionamento para verificar a movimentação da lixa. Se necessário, use a chave Allen de 4 mm fornecida para ajustar o parafuso da polia. É possível o ajuste tanto no sentido horário como anti-horário.

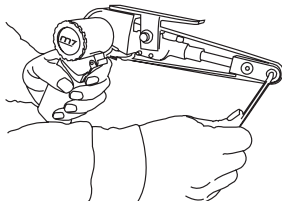

Ajustando o ângulo de trabalho:

1. Use a chave Allen de 4 mm fornecida para soltar o parafuso de ajuste de ângulo de trabalho.
2. Ajuste o cabo da ferramenta para o ângulo de trabalho desejado.
3. Aperte o parafuso de ajuste firmemente para travar o cabo na posição ajustada.

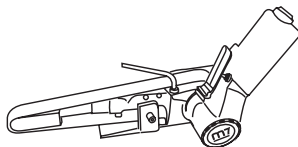



Перед эксплуатацией внимательно прочтите инструкцию

Рабочая обстановка:

1. Использование инструментов в любой потенциально взрывоопасной среде строго запрещено.
2. Рекомендуется использовать инструменты стоя на твердой и ровной поверхности.
3. Всегда используйте инструменты в хорошо проветриваемом помещении.
4. Основными причинами потенциальных серьезных травм являются падения, подскользывания, поэтому, перед началом работы с инструментами настоятельно рекомендуется приготовить чистую и свободную поверхность и порядок в рабочей зоне .

Подача воздуха и требования к соединению:

1. Максимальное рекомендуемое давление воздуха при эксплуатации не должно превышать 90 psi (6.3 атм.). Превышение рабочего давления может создать небезопасные условия для работы с инструментом.
2. Сжатый воздух должен быть охлажден и на выходе из компрессора должен быть установлен фильтр- влагоотделитель. Даже с фильтром, конденсат может скапливаться в трубопроводе или шланге, что может быть причиной преждевременного износа инструмента. Поэтому, рекомендуется установить воздушный фильтр-лубликатор между инструментом и компрессором.
3. Всегда используйте воздушный компрессор надлежащей производительности для каждого инструмента.
4. Продуйте шланг перед соединением с пневматическим инструментом. Это позволит избежать попадания влаги и пыли внутрь инструмента и появления ржавчины или неисправности.



Предостережения перед использованием:



1. Этот инструмент может использоваться только в качестве ручного инструмента. Он рассчитан только на питание сжатым воздухом.
2. Этот инструмент разработан специально для шлифования и полировки поверхности металлов и древесины. Любое применение или использование этого инструмента не по назначению строго запрещено.
3. Высокий уровень шума может привести к повреждению слуха. Всегда применяйте зашиту органов слуха при работе с инструментом.
4. Применение защиты глаз / лица могут снизить опасность попадания материалов, вылетающих изпод инструмента.
5. Пользователь должен носить надлежащую одежду. Свободная одежда, длинные волосы, ремни, и ювелирные изделия не следует носить при работе этим инструментом.
6. Всегда используйте перчатки для предотвращения порезов и ожогов.
7. Работа с некоторыми материалами может привести к выбросу пыли и газов, которые могут привести к потенциально взрывоопасной среде и опасности для здоровья. Поэтому, рекомендуется ношение надлежащей защиты дыхания и принятие превентивных мер.
8. Запрещается использовать шлифовальный ремень который подвергся воздействию влаги. Кроме того, старайтесь не использовать этот инструмент, если он мокрый, это будет влиять на функциональность и прочность
9. Произведите пробный пуск инструмента, чтобы подтвердить направление вращения до практического использования. Это позволит уменьшить потенциальную опасность в связи с неожиданным направлением вращения.
10. Никогда не используйте инструмент вне рабочей области чтобы избежать опасности травмирования людей поблизости.
11. Характеристики шлифовального ремня должны совпадать с характеристиками инструмента указанными в таблице
12. Убедитесь, что искры от шлифовального ремня направлены так,что они не создают опасности.
13. Всегда отключайте подачу воздуха и отсоединяйте воздушный шланг до замены шлифовального ремня или внесения каких-либо корректировок в инструменте.
14. После замены шлифовальной ленты, убедитесь что она проходит по центру шкивов.
15. Отпустите рычаг, чтобы избежать опасности, если есть сбой энергоснабжения и при подключении или отключении воздушного шланга.
16. Убедитесь что рядом с инструментом не хранится газ или горючие материалы.
17. Периодические перерывы рекомендуются для безопасности пользователя. Длительные периоды использования могут вызвать усталость пользователя.
18. Рекомендуется остановить эксплуатацию инструмента, если пользователь почувствовал дискомфорт, покалывание или боль во время работы.
19. Опасайтесь спонтанного обрыва шланга подачи сжатого воздуха, если он был подключен или отключен неправильно. Это может привести к травмам
20. Избегайте хранения инструмента в местах с повышенной влажностью



обслуживание:

1. Перед подключением воздушного шланга, или после применения продукта шланг с 4-5 капель пневматического масла по прилагаемому рисунку № 1.
2. При постоянной работе инструмента рекомендуется смазывать инструмент каждые 3, 4 часа.
3. Для смазки оборудования не используйте легко воспламеняющиеся вещества. Используйте только смазки рекомендованные Mighty-Seven или уполномоченных дилеров. Использование не рекомендованных смазок может привести к снижению производительности, или к повреждению. При случайном использовании не рекомендуемой смазки, замените смазку на специальную.
4. Соблюдайте все законы переработки отходов после завершения эксплуатации оборудования.

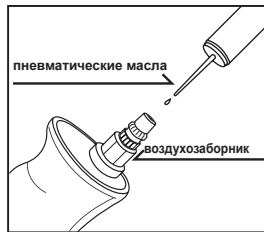

регулярное техобслуживание

Замена шлифовальной ленты:

Шаг 1: Нажать по наоравлению к ручке.

Шаг 2: заменить новой шлифовальной лентой

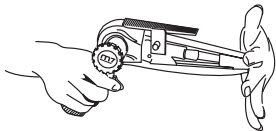

Шаг 3: Нажать кнопку чтобы отпустить стержень натяжения.

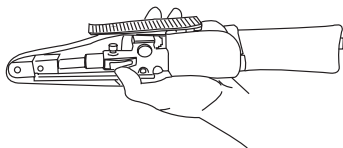

Шаг 4. Подключить воздушный шланг к этому инструменту и нажать дроссельный рычаг для запуска и проверки позиции шлифовальной ленты. Если необходимо, используйте поставляемый 4мм шестигранный ключ / шестигранный ключ для регулировки винта шкива, повернуть по часовой стрелке или против часовой стрелки для регулировки положения.

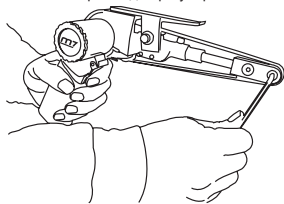

Регулировка рабочего угла:

1. С помощью прилагаемого 4мм шестигранного ключа / шестигранный ключ для ослабления винта настройки.
2. Поверните рукоятку на необходимый рабочий угол .
3. Затяните винт настройки для фиксации рабочего угла.

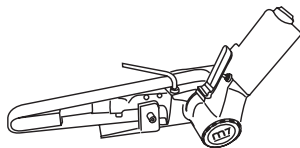



进行安装、操作、维修或更换零件之前，请务必详读本使用手册。

工作环境：

1. 严格禁止在任何具有爆炸性气体的环境中使用本气动工具。
2. 当使用本气动工具时务必站立在坚实稳固的物体或位置上。
3. 使用本气动工具的场所，其通风条件必须十分良好。
4. 滑倒、绊倒和从高处跌落…等等状况乃操作气动工具时最容易发生的意外状况，因此在操作之前，务必先将工作场所清理干净。

风源及安装需求：

1. 操作本气动工具的最大空气压力值不得超过90psi。高于此压力值时将可能对本气动工具或使用者带来危险。
2. 用于本气动工具的压缩空气必须经过冷却处理，在空压机出口端务必加装一只过滤器，以便过滤压缩空气中的水分。即便如此，仍会有少部分的水气凝结于空压管路当中，甚至渗进本气动工具的机械结构内部，造成本气动工具难以预期的损害。是故，压缩空气的管路在进入本气动工具之前的某适当位上，应予加装一只三点组合。
3. 使用者应根据各种不同气动工具的需求，选择不同规格的空气压缩机。
4. 开始操作本气动工具之前，应先将管路中的水气排除干净。如此，当可避免残留在压缩空气中的水分或灰尘进入本气动工具内部，将影响到本气动工具的正常性能，甚至造成损坏。



! 作业注意事项: !

1. 本气动工具完全采用压缩空气来加以驱动, 仅限以手动方式进行操作。因本气动工具并不具备绝缘效果, 故, 使用时应特别注意不可接近电源。
2. 本气动工具是专为磨除各类金属或木头材质上的锐角、毛边、突起或磨平特定平面……等等而设计的气动工具, 除前述用途之外, 其它各类的不当使用均必须严格禁止。
3. 高分贝的噪音可能会使听力受损。故, 当使用本气动工具时请务必戴上防护耳罩。
4. 为防范因异物或磨屑飞出而造成危险, 操作本气动工具时请务必穿戴眼部 / 脸部护具。
5. 使用者在使用本气动工具时, 应绝对避免穿着宽松的衣服或配戴过长的腰带、珠宝、首饰……等物品; 长头发亦必须包扎妥当。
6. 操作本气动工具时请穿戴手套, 以避免遭到割伤或烫伤。
7. 本气动工具运用在某些特定材质时会喷射出粉尘和烟尘, 此现象将会使工作环境潜藏爆炸性, 并对人体健康造成危害。因此使用时务必配戴呼吸保护器具和适当的防护措施。
8. 当本气动工具或磨砂带已经受潮时, 应绝对避免进行操作。否则, 极易影响本工具之正常性能或寿命。
9. 正式使用本气动工具之前应进行试转以确认砂带运转方向。此动作可有效降低因错误旋转所带来的潜在性危险。
10. 为安全性考虑, 切勿在远离工作物的其它场所操作本气动工具。
11. 用于本气动工具的砂带, 其各项规格务必符合本气动工具之要求, 详细数据请参看规格表。
12. 使用前务必确定砂带产生的火花方向不会产生任何的危险。
13. 在更换砂带或调整本气动工具时, 请务必关闭风源, 并将本气动工具自空压机软管脱离。
14. 更换砂带之后, 请务必确认操作时砂带可正确沿着惰轮中心运转。
15. 当连接或脱离空压机软管, 或风源供应产生问题时, 均应立即释放扳机, 以免造成危险。
16. 更换, 拆卸, 维修, 储放及操作本气动工具的场所周遭, 绝对不得存放瓦斯或其它任何可燃性的气体。
17. 长时间使用本气动工具将会造成使用者疲劳, 为了使用者的安全着想, 请务必实施周期性地休息。
18. 在使用中有任何不适、颤抖、或疼痛的感觉时, 请务必立即停机休息。
19. 不当拆卸、连接空压机软管, 或非预期性的软管断裂都将造成空压机软管的任意甩荡, 此类危险状况, 操作之时宜特别注意。
20. 应尽可能避免将本气动工具储放在高湿度的环境当中。

维护与保养：

1. 本气动工具于使用前及使用完毕之后，均应从进气口处加入4或5c.c.的气动油，并空转几秒钟以清洁各部件。并空转几秒以进行保养。
2. 每使用3至4个小时，请务必再次添加气动油，并空转几秒以进行保养。此项作业对于维护本气动工具的性能，及其使用寿命具有绝对的帮助。
3. 保养本气动工具时绝对禁止使用任何易燃性或挥发性的液体。仅当使用所介绍的润滑脂时，方可使用其它润滑脂。永久性油脂将使其油路堵塞。清洗油路时，请务必使用低粘度、可溶于水的润滑剂。清洗时，请务必小心。
4. 如果本气动工具已然不堪使用，请务必遵照相关废弃物回收法令进行后续处置。

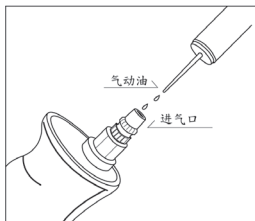

气动工具之日常润滑保养

更换砂带的方式：

- 步骤1：压下砂带拉紧杆。
- 步骤2：进行更换。

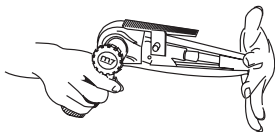

步骤3：按下拉紧感释按钮。

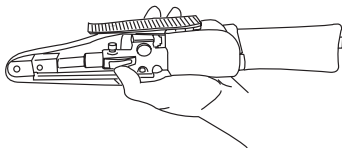

- 步骤4：将本砂带机连接上空压软管，按下扳机查看砂带运转位置是否在正中央？若否，可以使用附件4mm 六角扳手对准惰轮螺丝进行调整。

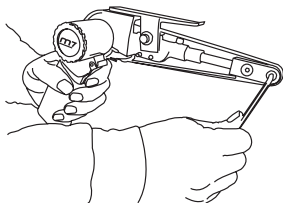

操作角度调整：

1. 以附件4mm 六角扳手松开角度调整螺丝。
2. 依实际作业需要调整操作角度。
3. 再将角度调整螺丝确实锁紧。

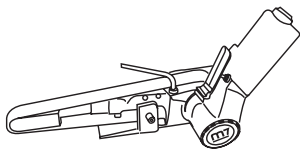

Item No.	Belt Size	Free Speed	Ave. Air Consumption	Air Pressure	Overall Length	Net Weight	Air Hose	Sound Pressure	Vibration level
	inch	R.P.M	CFM	PSI	inch	LBS	inch	dBA	m/s ²
Illustrator									
QB-311	3/8"x13"	16000	8.0	90	11-1/2"	1.76	3/8"	89.7	0.5
QB-312	1/2"x20"	16000	9.0	90	14"	2.65	3/8"	91.8	0.4
QB-313	1-3/16"x21-1/4"	13000	10.0	90	15-3/8"	5.28	3/8"	81.0	1.2
QB-321	3/8"x13"	16000	4.0	90	12-5/8"	2.10	3/8"	88.0	1.0
QB-322	3/4"x19"	16000	4.0	90	17"	3.10	3/8"	88.0	1.3
QB-324	1/2"x24"	16000	4.0	90	18"	2.40	3/8"	88.0	1.1

Uncertainty K=0.5a if a ≤ 5 m/s² or K=0.4a if a>5 m/s²

Référence	Taille de la bande	Vitesse à vide	Cons. D'air moyenne	Pression	Longueur	Poids	Tuyau d'air	Niveau sonore	Niveau de vibration
	mm	R.P.M	L/min	bar	mm	kg	mm	dBA	m/s ²
Illustrator									
QB-311	10x330	16000	226	6.3	290	0.8	10	89.7	0.5
QB-312	20x520	16000	254	6.3	360	1.2	10	91.8	0.4
QB-313	30x540	13000	283	6.3	390	2.4	10	81.0	1.2
QB-321	10x330	16000	113	6.3	320	0.95	10	88.0	1.0
QB-322	20x520	16000	113	6.3	430	1.4	10	88.0	1.3
QB-324	12.7x610	16000	113	6.3	455	1.1	10	88.0	1.1

Incertitude K=0.5a si a ≤ 5m/s² ou K=0.4a si a>5m/s²

Artikel-Nr.	Schleifbänder	Leerlauf Drehzahl	Luftverbrauch	Arbeitsdruck	Gesamtlänge	Nettogewicht	Empf. Luftschlauch	Schalldruckpegel	Vibrationsniveau
	mm	R.P.M	L/min	bar	mm	kg	mm	dBA	m/s ²
Illustrator									
QB-311	10x330	16000	226	6.3	290	0.8	10	89.7	0.5
QB-312	20x520	16000	254	6.3	360	1.2	10	91.8	0.4
QB-313	30x540	13000	283	6.3	390	2.4	10	81.0	1.2
QB-321	10x330	16000	113	6.3	320	0.95	10	88.0	1.0
QB-322	20x520	16000	113	6.3	430	1.4	10	88.0	1.3
QB-324	12.7x610	16000	113	6.3	455	1.1	10	88.0	1.1

Unsicherheit K = 0,5, wenn ein ≤ 5 m/s² oder K = 0,4a, wenn a > 5 m / s²

Modelo	Dimensiones Banda	Velocidad libre	Consumo de Aire Promedio	Presión de operación	Longitud Total	Peso Neto	Manguera de Aire	Presión Sonora	Nivel de vibración
	Inch	R.P.M	L/min	PSI	mm	kg	Inch	dBA	m/s ²
Illustrator									
QB-311	3/8"x13"	16000	226	6.3	290	0.8	10	89.7	0.5
QB-312	1/2"x20"	16000	254	6.3	360	1.2	10	91.8	0.4
QB-313	1-3/16"x21-1/4"	13000	283	6.3	390	2.4	10	81.0	1.2
QB-321	3/8"x13"	16000	113	6.3	320	0.95	10	88.0	1.0
QB-322	3/4"x19"	16000	113	6.3	430	1.4	10	88.0	1.3
QB-324	1/2"x24"	16000	113	6.3	390	1.1	10	88.0	1.1

variable K=0.5a si a ≤ 5 m/s² ó K=0.4a si a > 5 m/s²

Código	Tamaño de la lixa	Velocidad Libre	Consumo de Ar	Presão de operação	Comprimento Total	Peso	Diâmetro interno da mangueira	Nivel de ruido	Nivel de vibración
	Inch	R.P.M	L/min	PSI	mm	kg	Inch	dBA	m/s ²
Illustrator									
QB-311	3/8"x13"	16000	226	90	290	0.8	3/8"	89.7	0.5
QB-312	1/2"x20"	16000	254	90	360	1.2	3/8"	91.8	0.4
QB-313	1-3/16"x21-1/4"	13000	283	90	390	2.4	3/8"	81.0	1.2
QB-321	3/8"x13"	16000	113	90	320	0.95	3/8"	88.0	1.0
QB-322	3/4"x19"	16000	113	90	430	1.4	3/8"	88.0	1.3
QB-324	1/2"x24"	16000	113	90	390	1.1	3/8"	88.0	1.1

Incerteza K=0,05a se a ≤ 5 m/s² ou K=0,4a se a > 5 m/s²

Art No.	Диаметр диска	Скорость свободн. Вращения	Среднее потребл. Воздуха	Рабочее давление воздуха	Общая длина	Вес	Миним. Внутр. Диамет. Шланга	Уровень шума	Уровень вибрации
	Inch	R.P.M	L/min	PSI	mm	kg	Inch	dBA	m/s ²
Illustrator									
QB-311	3/8"x13"	16000	226	90	290	0.8	3/8"	89.7	0.5
QB-312	1/2"x20"	16000	254	90	360	1.2	3/8"	91.8	0.4
QB-313	1-3/16"x21-1/4"	13000	283	90	390	2.4	3/8"	81.0	1.2
QB-321	3/8"x13"	16000	113	90	320	0.95	3/8"	88.0	1.0
QB-322	3/4"x19"	16000	113	90	430	1.4	3/8"	88.0	1.3
QB-324	1/2"x24"	16000	113	90	390	1.1	3/8"	88.0	1.1

Погрешность K=0.5a, если a ≤ 5 m/s² или K=0.4a если a > 5 m/s²



EC DECLARATION OF CONFORMITY

Original Language

Serial Number: Please refer to the tool

Air Belt Sander

Item No.: QB-311 QB-312 QB-313 QB-321 QB-322 QB-324

6.3 bar (90. psi)

We declare under our own responsibility that the above machinery fulfils all the relevant provisions of Machinery Directive 2006/42/EC and its amendment and is manufactured and tested according to the following standards:

EN ISO 11148-8 / EN ISO 15744 / EN ISO 20643

Declared in: Taichung, Taiwan

Dated:2013/01/01

Signature

Jonney Chen

Declared by: QA Manager



Manufacturer:

Mighty Seven International Co., Ltd.

No. 70-25,Ching Qunag Rd., Wu-Jih

Dist, Taichung Hsien, 41466 Taiwan

www.mighty-seven.com

Authorized contact, to compile the technical files :

King Tony France

3 Rue des imprimeurs ZI République Nord 1.

86000 POITIERS FRANCE

TEL : (+33) 5-49-30-30-90

E-MAIL : christian.aubineau@kingtony.eu



EC-DECLARATION DE CONFORMITE

traduit de la langue originale

Numéro de série : se référer au numéro inscrit sur la machine

Ponceuse à bande

Référence: QB-311 QB-312 QB-313 QB-321 QB-322 QB-324

6.3 bar (90. psi)

Nous déclarons sous notre propre responsabilité que les outils sus mentionnés sont conforme aux provisions relative à la directive outillage 2006/42/EC et ses amendements

et qu'ils ont été fabriqués et testés selon les standards suivants :

EN ISO 11148-8 / EN ISO 15744 / EN ISO 20643

Déclaré à: Taichung, Taiwan

Date: 2013/01/01

Signature

Jonney Chen

Declared by: QA Manager



Fabricant:

Mighty Seven International Co., Ltd.

No. 70-25, Ching Qunag Rd., Wu-Jih

Dist, Taichung Hsien, 41466 Taiwan

www.mighty-seven.com

Personne autorisée pour établir les fiches techniques:

King Tony France

3 Rue des imprimeurs ZI République Nord 1. 86000 POITIERS

FRANCE

TEL : (+33) 5-49-30-30-90

E-MAIL : christian.aubineau@kingtony.eu



EG-Konformitätserklärung

Übersetzung aus der Original-Sprache

Seriennummer: bitte bei Frage immer angeben!

Druckluft-Bandschleifer

Artikel-Nr. QB-311 QB-312 QB-313 QB-321 QB-322 QB-324

6.3 bar (90. psi)

Wir erklären in eigener Verantwortung, dass folgendes Produkt alle einschlägigen Bestimmungen der Maschinen-Richtlinie 2006/42/EC erfüllt und deren Änderungen, und dass es hergestellt wird und nach den folgenden Normen geprüft wird:

EN ISO 11148-8 / EN ISO 15744 / EN ISO 20643

Erklärt in: Taichung, Taiwan

Datum: 2013/01/01

Unterschrift:

Jonney Chen

Erklärt von: QA Manager

Der Hersteller:

Mighty Seven International Co., Ltd.

No. 70-25, Ching Qunag Rd., Wu-Jih Dist,

Taichung Hsien, 41466 Taiwan

www.mighty-seven.com



Autorisierte Person, die zur Erstellung des technischen

Dossiers ist :

King Tony France

3 Rue des imprimeurs ZI République Nord 1.

86000 POITIERS FRANCE

TEL : (+33) 5-49-30-30-90

E-MAIL : christian.aubineau@kingtony.eu



DECLARACIÓN DE CONFORMIDAD DE EC

Traducción del lenguaje original

Número de serie: por favor ver la herramienta

Lijadora de banda neumática

Modelo : QB-311 QB-312 QB-313 QB-321 QB-322 QB-324

6.3 bar (90. psi)

Declaramos bajo nuestra propia responsabilidad que la maquinaria arriba mencionada cumple con todas las provisiones relevantes de la Directiva de Maquinaria 2006/42/EC

y sus enmiendas y ha sido fabricado y probado de acuerdo a los siguientes estándares:

EN ISO 11148-8 / EN ISO 15744 / EN ISO 20643

Declarado en: Taichung, Taiwan

Fecha: 2013/01/01

Firma

Jonney Chen

Declarado por: Gerente de Control de Calidad

Fabricante:

Mighty Seven International Co., Ltd.

No. 70-25, Ching Qunag Rd., Wu-Jih

Dist, Taichung Hsien, 41466 Taiwan

www.mighty-seven.com



Contacto Autorizado, para recopilar los archivos técnicos :

King Tony France

3 Rue des imprimeurs ZI République Nord 1. 86000 POITIERS

FRANCE

TEL : (+33) 5-49-30-30-90

E-MAIL : christian.aubineau@kingtony.eu



Declaração de Conformidade EC

tradução da língua original
número de série: por favor, procure-o na ferramenta
Lixadeira de cinta pneumática
Código.: QB-311 QB-312 QB-313 QB-321 QB-322 QB-324
6,3 bar (90. psi)

Declaramos sob nossa responsabilidade que o equipamento acima cumpre todos os requisitos relevantes da Diretriz para Equipamentos 2006/42/EC e seus anexos, tendo

sido fabricado e testado de acordo com a(s) seguinte(s) normas:
EN ISO 11148-8 / EN ISO 15744 / EN ISO 20643

Declarada em: Taichung, Taiwan
Datada de: 2013/01/01

Assinada por



Jonney Chen
Declarada pelo Gerente da Qualidade

Fabricante:

Mighty Seven International Co., Ltd.
No. 70-25, Ching Qunag Rd., Wu-Jih
Dist, Taichung Hsien, 41466 Taiwan
www.mighty-seven.com

Contato responsável pelas informações técnicas:

King Tony France
3 Rue des imprimeurs ZI République Nord 1. 86000 POITIERS
FRANCE
TEL : (+33) 5-49-30-30-90
E-MAIL : christian.aubineau@kingtony.eu





Декларация соответствия стандарту EC

Перевод с языка оригинала
серийный номер: смотрите на инструменте
Шлифмашина ременная пневматическая
Арт No.: QB-311 QB-312 QB-313 QB-321 QB-322 QB-324
6.3 bar (90. psi)

Мы удостоверяем, что данное оборудование соответствует следующим нормам качества 2006/42/ЕС и все технологические изменения конструкции и производства были подвергнуты испытаниям и сертифицированы по следующим стандартам качества:

EN ISO 11148-8 / EN ISO 15744 / EN ISO 20643

Удостоверено в: Taichung, Taiwan
Дата: 2013/01/01

Подпись

Jonney Chen
Начальник службы технического контроля

Производитель

Mighty Seven International Co., Ltd.
No. 70-25, Ching Qunag Rd., Wu-Jih
Dist, Taichung Hsien, 41466 Taiwan
www.mighty-seven.com



Официальный представитель, представляющий
техническую документацию

King Tony France

3 Rue des imprimeurs ZI République Nord 1. 86000 POITIERS
FRANCE

TEL : (+33) 5-49-30-30-90

E-MAIL : christian.aubineau@kingtony.eu

CE



Air Belt Sander

Item No : QB-311

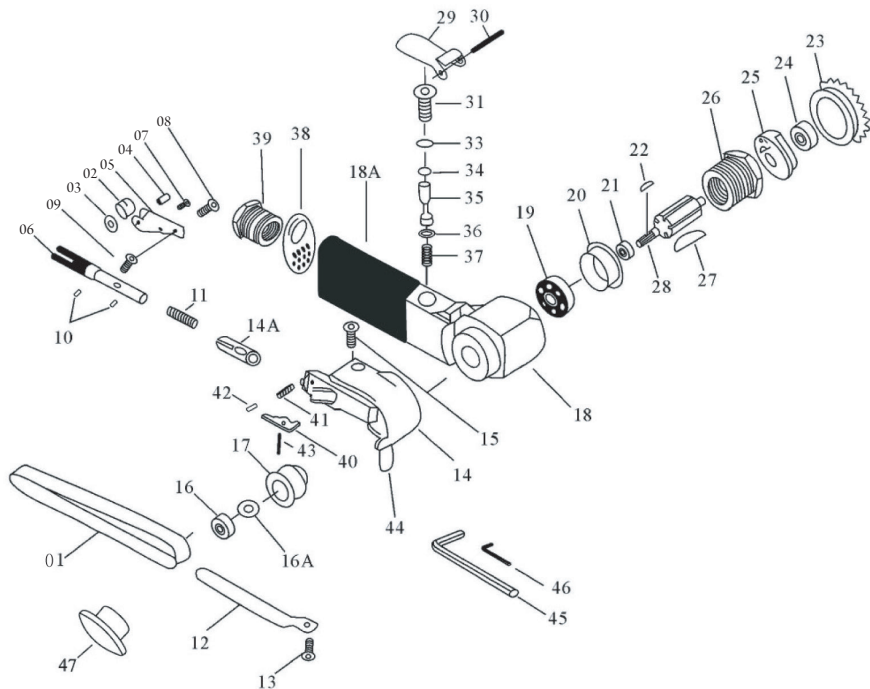

Part List

Item No : QB-311



NO.	INDEX NO.	DESCRIPTION	QTY
01	QB-311P01	Grinding Belt (#100)	1
1A	QB-311P01A	Grinding Belt (#80)	1
1B	QB-311P01B	Grinding Belt (#120)	1
02	QB-311T02	Idle Pulley 10 Sub Assy	1Set
03	QB-311P03	Washer	1
04	QB-311P04	Idler Pulley Screw	1
05	QB-311P05	Bracket (10)	1
06	QB-311P06	Tension Rod (10)	1
07	QB-311P07	Set Screw (3x10)	1
08	QB-311P08	Flat Head Screw (3x8)	1
09	QB-311P09	Spring (1.0x7.2x6.5)	1
10	QB-311T10	Spring Pin (3x10) (2pcs)	1set
11	QB-311P11	Spring (1.07x4.0x35.5)	1
12	QB-311P12	Flat Shoe (10)	1
13	QB-311P13	Flat Head Screw (4x8)	1
14	QB-311P14	Wheel Guard Assy A	1
14A	QB-311P14A	Guard Bushing	1
15	QB-311P15	Cap Bolt (5x15)	1
16	QB-311P16	Hexagon Nut	1
16A	QB-311P16A	Washer	1
17	QB-311P17	Driving Pulley	1
18	QB-311P18	Housing	1
18A	QB-311P18A	Grip	1
19	QB-311P19	Ball Bearing (628zz)	1
20	QB-311P20	Front End Plate	1
21	QB-311P21	Spacer (8x11x3)	1
22	QB-311P22	Woodruff Key (3x3x1)	1
23	QB-311P23	Cap	1
24	QB-311P24	Ball Bearing (607zz)	1
25	QB-311P25	Rear End Plate	1
26	QB-311P26	Cylinder	1
27	QB-311T27	Rotor Blade (5pcs)	1set
28	QB-311P28	Rotor	1
29	QB-311P29	Throttle Lever	1
30	QB-311P30	Spring Pin	1
31	QB-311P31	Throttle Bushing	1
33	QB-311P33	O-Ring (P9)	1
34	QB-311P34	O-Ring (P5)	1
35	QB-311P35	Valve Stem	1
36	QB-311P36	O-Ring (3.6x2.4)	1
37	QB-311P37	Spring	1
38	QB-311P38	Exhaust Muffler	1
39	QB-311P39	Air Inlet Bushing	1
40	QB-311P40	Tension Release	1
41	QB-311P41	Spring	1
42	QB-311P42	Spring Pin (M2x6)	1
43	QB-311P43	Spring Pin (M2.5x10)	1
44	QB-311P44	Dust Cover	1
45	QB-311P45	Hexagon Wrench Key (4)	1
46	QB-311P46	Hexagon Wrench Key (1.5)	1
47	QB-311P47	Guard	1



Air Belt Sander

Item No : QB-312

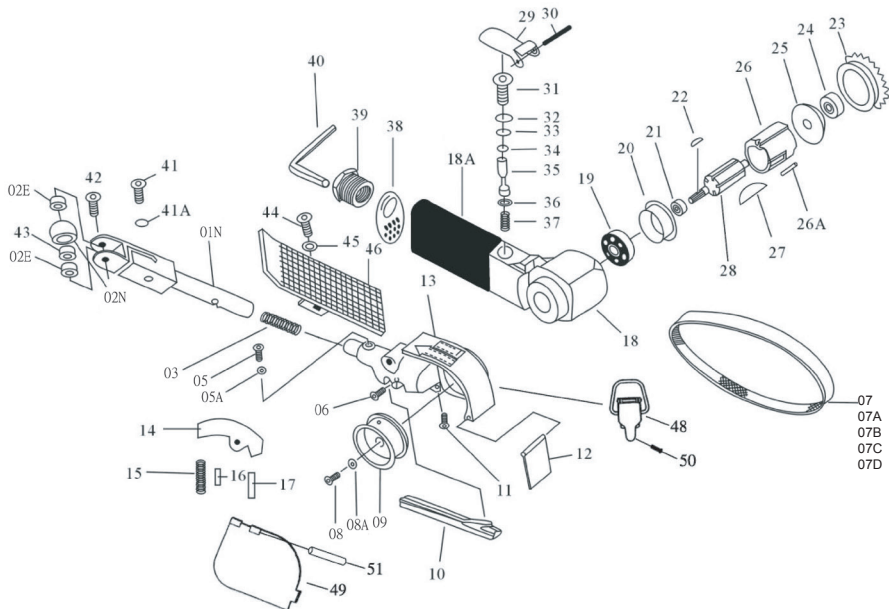

Part List

Item No : QB-312



NO.	PART NO.	DESCRIPTION	Q'TY
01N	QB-312P01N	Tension Rod	1
02N	---	Idler Pulley	1
02E	---	Ball Bearing (686zz) (2pcs)	1 SET
03	QB-312P03	Spring	1
05	QB-312P05	Cap Bolt (M5*8)	1
05A	QB-312P05A	Washer (M5)	1
06	QB-312P06	Cap Bolt (M5*12)	1
07	QB-312P07	Grinding Belt (#100)	1
07A	QB-312P07A	Grinding Belt (#80)	1
07B	QB-312P07B	Grinding Belt (#40)	1
07C	QB-312P07C	Grinding Belt (#60)	1
07D	QB-312P07D	Grinding Belt (#120)	1
08	QB-312P8	Cap Bolt (M6*16)	1
08A	QB-312P8A	Washer	1
09	QB-312P09	Driving Pulley	1
10	QB-312P10	Flat Shoe	1
11	QB-312P11	Cap Bolt (M5*15)	1
12	QB-312P12	Dust Cover	1
13	QB-312P13	Wheel Guard	1
14	QB-312P14	Tension Release	1
15	QB-312P15	Spring	1
16	QB-312P16	Spring Pin (2*6)	1
17	QB-312P17	Spring Pin (2*8)	1
18	QB-312P18	Housing	1
18A	QB-312P18A	Grip	1
19	QB-312P19	Ball Bearing (R6zz)	1
20	QB-312P20	Front End Plate	1
21	QB-312P21	Spacer (10*13*3)	1
22	QB-312P22	Woodruff Key (2*2.5*10)	1
23	QB-312P23	Cap	1

NO.	PART NO.	DESCRIPTION	Q'TY
24	QB-312P24	Ball Bearing (626zz)	1
25	QB-312P25	Rear End Plate	1
26	QB-312P26	Cylinder	1
26A	QB-312P26A	Dowel (3*6)	1
27	QB-312T27	Rotor Blade (5pcs)	1 SET
28	QB-312P28	Rotor	1
29	QB-312P29	Throttle lever	1
30	QB-312P30	Spring Pin (3*23)	1
31	QB-312P31	Throttle Bushing	1
32	QB-312P32	O-Ring (P9)	1
33	QB-312P33	O-Ring (P9)	1
34	QB-312P34	O-Ring (P5)	1
35	QB-312P35	Valve Stem	1
36	QB-312P36	O-Ring (3.6*2.4)	1
37	QB-312P37	Spring	1
38	QB-312P38	Exhaust Muffler	1
39	QB-312P39	Air Inlet Bushing	1
40	QB-312P40	Hexagon Wrench key 4	1
41	QB-312P41	Flat Screw	1
41A	QB-312P41A	C-Clip	1
42	QB-312P42	Flat Screw	1
43	---	Washer	1
44	QB-312P44	Cap Bolt	1
45	QB-312P45	Spring Washer (AW6)	1
46	QB-312P46	Finger Pad	1
48	QB-312P48	Lock	1
49	QB-312P49	Guard	1
50	QB-312T50	Screw (2pcs)	1 SET
51	QB-312P51	Pin	1
	QB-312T02	Idler Pulley Ass'y (02N,02E.43)	1 SET



Air Belt Sander

Item No : QB-313

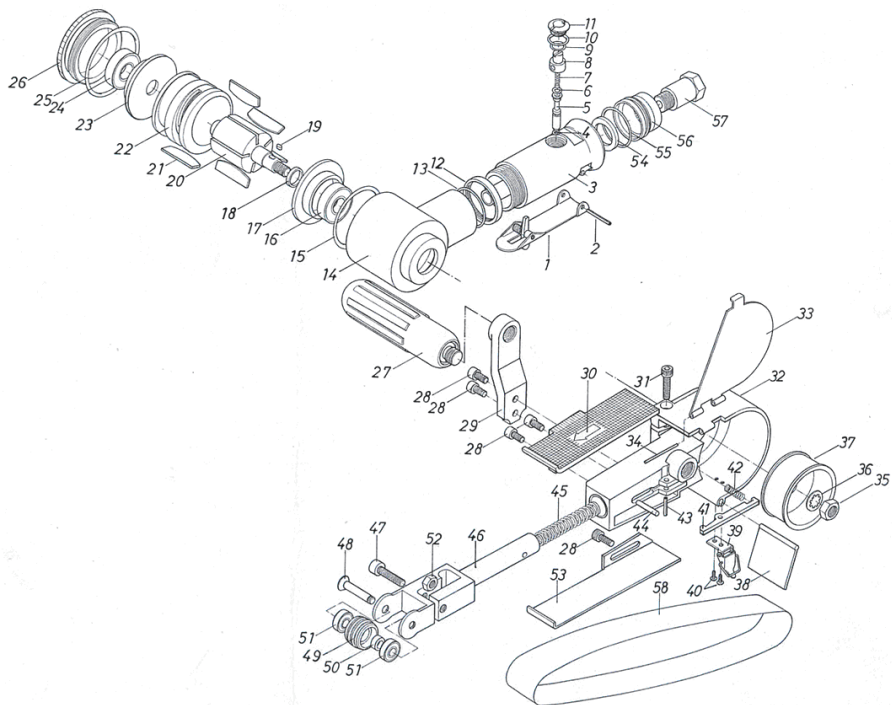

Part List

Item No : QB-313



NO.	Index NO.	DESCRIPTION	Q'TY
01	QB-313P01	Throttle Lever	1
02	QB-313P02	Lever Pin	1
03	QB-313P03	Motor Housing	1
04	QB-313P04	O-Ring	1
05	QB-313P05	Valve Stem	1
06	QB-313P06	O-Ring	1
07	QB-313P07	Valve Spring	1
08	QB-313P08	Air Controller	1
09	QB-313P09	O-Ring	1
10	QB-313P10	O-Ring	1
11	QB-313P11	Valve Screw	1
12	QB-313P12	Lock Nut	1
13	QB-313P13	O-Ring	1
14	QB-313P14	Housing	1
15	QB-313P15	O-Ring	1
16	QB-313P16	Ball Bearing	1
17	QB-313P17	Front End Plate	1
18	QB-313P18	Spacer	1
19	QB-313P19	Key	1
20	QB-313P20	Rotor	1
21	QB-313T21	Rotor Blade (5PCS)	1 SET
22	QB-313P22	Cylinder	1
23	QB-313P23	Rear End Plate	1
24	QB-313P24	Ball Bearing	1
25	QB-313P25	O-Ring	1
26	QB-313P26	Motor Nut	1
27	QB-313P27	Handle	1
28	QB-313T28	Cap Screw (5PCS)	1 SET
29	QB-313P29	Handle Bracket	1

NO.	Index NO.	DESCRIPTION	Q'TY
30	QB-313P30	Finger Plate	1
31	QB-313P31	Adjust Screw	1
32	QB-313P32	Wheel Cover Incl. Spacer	1
33	QB-313P33	Wheel Cover Lid	1
34	QB-313P34	Roll Pin	1
35	QB-313P35	Lock Nut	1
36	QB-313P36	Washer	1
37	QB-313P37	Drive Pulley	1
38	QB-313P38	Dust Cover	1
39	QB-313P39	Cover Latch	1
40	QB-313T40	Cap Screw (2PCS)	1 SET
41	QB-313P41	Stopper	1
42	QB-313P42	Stopper Spring	1
43	QB-313P43	Roll Pin	1
44	QB-313P44	Stopper Pin	1
45	QB-313P45	Tension Spring	1
46	QB-313P46	Tension Arm	1
47	QB-313P47	Counter Sink	1
48	QB-313P48	Idle Shaft	1
49	QB-313P49	Idle Pulley	1
50	QB-313P50	Collar	1
51	QB-313T51	Ball Bearing (2PCS)	1 SET
52	QB-313P52	Lock Nut	1
53	QB-313P53	Shoe	1
54	QB-313P54	Silencer	1
55	QB-313P55	O-Ring	1
56	QB-313P56	Air Deflector	1
57	QB-313P57	Air Inlet	1
58	QB-313P58	Grinding Belt	1



Air Belt Sander

Item No : QB-321

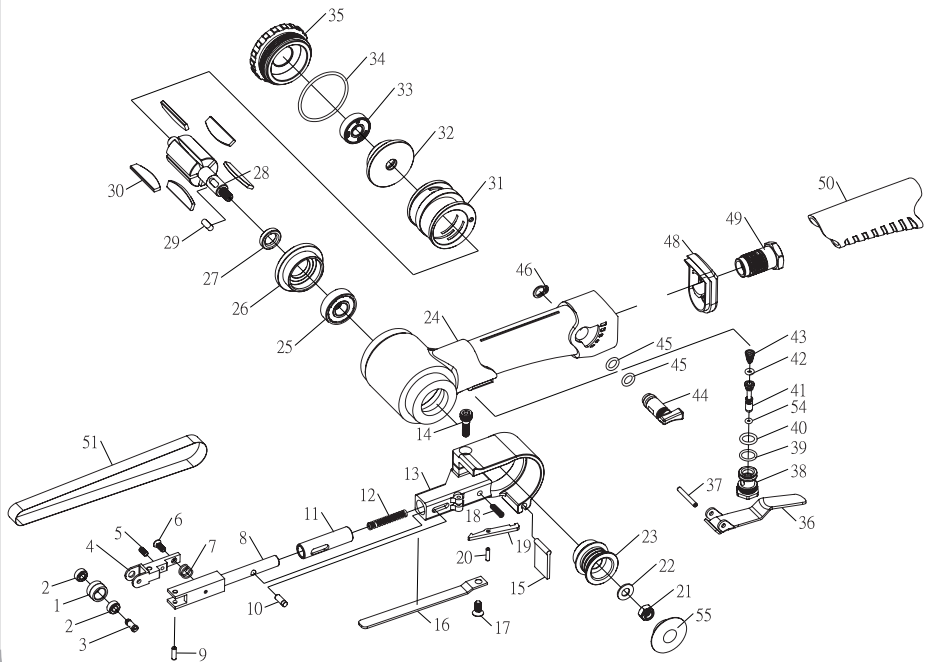

Part List

Item No : QB-321



NO.	INDEX NO.	DESCRIPTION	Q'TY
1	QB-321P01	Idle Pulley	1
2	QB-321T02	Ball Bearing (684zz) (2 pcs)	1 set
3	QB-321P03	Idle Pulley Screw	1
4	QB-321P04	Bracket 10	1
5	QB-321P05	Set Screw (M3×8)	1
6	QB-321P06	Hexagon Socket Headless Set Screw	1
7	QB-321P07	Spring	1
8	QB-321P08	Tension Bar	1
9	QB-321P09	Spring Pin (3×10)	1
10	QB-321P10	Stopper Pin	1
11	QB-321P11	Guard Bushing	1
12	QB-321P12	Tension Spring	1
13	QB-321P13	Guard Sub Ass'y 11	1
14	QB-321P14	Head Cap Screw (M5×15)	1
15	QB-321P15	Dust Cover	1
16	QB-321P16	Shoe 10	1
17	QB-321P17	Hexagon Socket Headless Set Screw	1
18	QB-321P18	Stopper Spring	1
19	QB-321P19	Stopper	1
20	QB-321P20	Spring Pin (2.5×10)	1
21	QB-321P21	Hexagon Nut (M6)	1
22	QB-321P22	Washer (M6)	1
23	QB-321P23	Drive Pulley	1
24	QB-321P24	Housing	1
25	QB-321P25	Ball Bearing(6000ZZ)	1
26	QB-321P26	Front End Plate	1
27	QB-321P27	Spacer	1

NO.	INDEX NO.	DESCRIPTION	Q'TY
28	QB-321P28	Rotor	1
29	QB-321P29	Parallel Key Both Ends Round 4×4×9.5	1
30	QB-321T30	Rotor Blade (5 pcs)	1 set
31	QB-321P31	Cylinder	1
32	QB-321P32	Rear End Plate	1
33	QB-321P33	Ball Bearing (608zz)	1
34	QB-321P34	O-Ring(S38)	1
35	QB-321P35	Cap	1
36	QB-321P36	Throttle Lever	1
37	QB-321P37	Spring Pin (3×20)	1
38	QB-321P38	Valve Body	1
39	QB-321P39	O-Ring (S11.2)	1
40	QB-321P40	O-Ring(P9)	1
41	QB-321P41	Valve Stem	1
42	QB-321P42	O-Ring (P3)	1
43	QB-321P43	Valve Spring	1
44	QB-321P44	Air Regulator	1
45	QB-321T45	O-Ring (P7) (2 pcs)	1 set
46	QB-321P46	External Stop Ring(STW-8)	1
48	QB-321P48	Exhaust Diffuser	1
49	QB-321P49	Inlet Bushing	1
50	QB-321P50	Housing Cover	1
51	QB-321P51	Grinding Belt (#100×10)	1
52	QB-321P52	Grinding Belt (#80×10)	1
53	QB-321P53	Grinding Belt (#120×10)	1
54	QB-321P54	O-Ring (AS-004)	1
55	QB-321P55	Pulley Cover	1



Air Belt Sander

Item No : QB-322

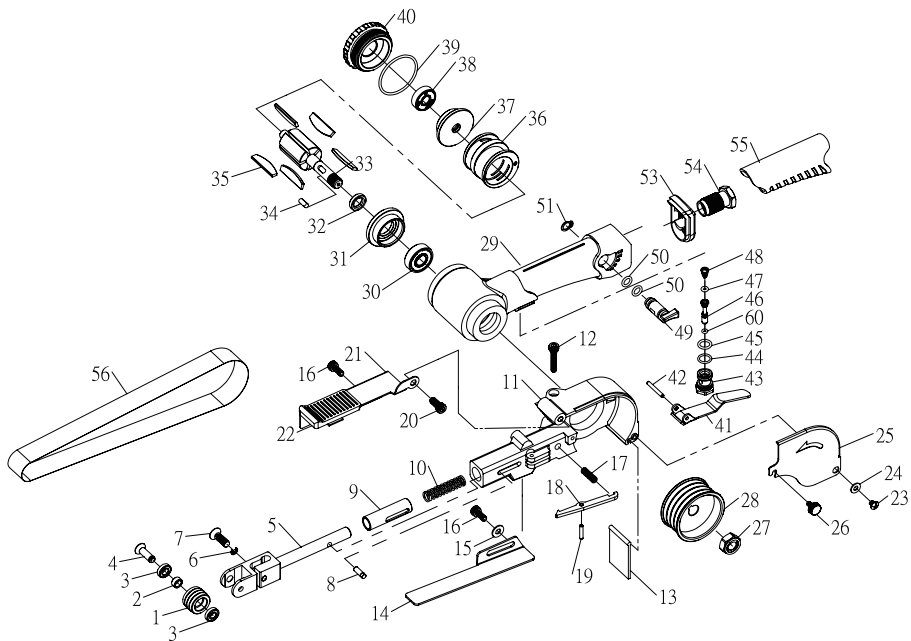

Part List

Item No : QB-322



NO.	INDEX NO.	DESCRIPTION	Q'TY
1	QB-322P01	Idle Pulley	1
2	QB-322P02	Washer	1
3	QB-322T03	Ball Bearing(686zz) (2 pcs)	1 set
4	QB-322P04	Idle Pulley Screw(M6×16)	1
5	QB-322P05	Tension Bar	1
6	QB-322P06	E-Ring (E3)	1
7	QB-322P07	Screw (M6×14)	1
8	QB-322P08	Stopper Pin	1
9	QB-322P09	Guard Bushing	1
10	QB-322P10	Tension Spring	1
11	QB-322P11	Guard Sub Ass'y 9	1
12	QB-322P12	Head Cap Screw (M5×30)	1
13	QB-322P13	Dust Cover	1
14	QB-322P14	Shoe	1
15	QB-322P15	Washer(M5)	1
16	QB-322T16	Cap Screw (M5×10) (2 pcs)	1 set
17	QB-322P17	Stopper Spring	1
18	QB-322P18	Stopper	1
19	QB-322P19	Spring Pin(3×12)	1
20	QB-322P20	Pan Head Screw(M6×10)	1
21	QB-322P21	Finger Plate	1
22	QB-322P22	anti-slip spacer	1
23	QB-322P23	Pan Head Screw(M4×6)	1
24	QB-322P24	Washer(M4)	1
25	QB-322P25	Belt Cover	1
26	QB-322P26	Decorative Screw (M4×8)	1
27	QB-322P27	Hex. Nut M10	1
28	QB-322P28	Drive Pulley	1
29	QB-322P29	Housing	1

NO.	INDEX NO.	DESCRIPTION	Q'TY
30	QB-322P30	Ball Bearing(600ZZ)	1
31	QB-322P31	Front End Plate	1
32	QB-322P32	Spacer	1
33	QB-322P33	Rotor	1
34	QB-322P34	Parallel Key Both Ends Round 4×4×9.5	1
35	QB-322T35	Rotor Blade (5 pcs)	1 set
36	QB-322P36	Cylinder	1
37	QB-322P37	Rear End Plate	1
38	QB-322P38	Ball Bearing (608zz)	1
39	QB-322P39	O-Ring(S38)	1
40	QB-322P40	Cap	1
41	QB-322P41	Throttle Lever	1
42	QB-322P42	Spring Pin (3×20)	1
43	QB-322P43	Valve Body	1
44	QB-322P44	O-Ring (S11.2)	1
45	QB-322P45	O-Ring (P-9)	1
46	QB-322P46	Valve Stem	1
47	QB-322P47	O-Ring(P3)	1
48	QB-322P48	Valve Spring	1
49	QB-322P49	Air Regulator	1
50	QB-322T50	O-Ring(P7) (2 pcs)	1 set
51	QB-322P51	External Stop Ring(STW-8)	1
53	QB-322P53	Exhaust Diffuser	1
54	QB-322P54	Inlet Bushing	1
55	QB-322P55	Housing Cover	1
56	QB-322P56	Grinding Belt (#100×20)	1
57	QB-322P57	Grinding Belt (#80×20)	1
58	QB-322P58	Grinding Belt (#240)	1
60	QB-322P60	O-Ring (AS-004)	1



Air Belt Sander

Item No : QB-324

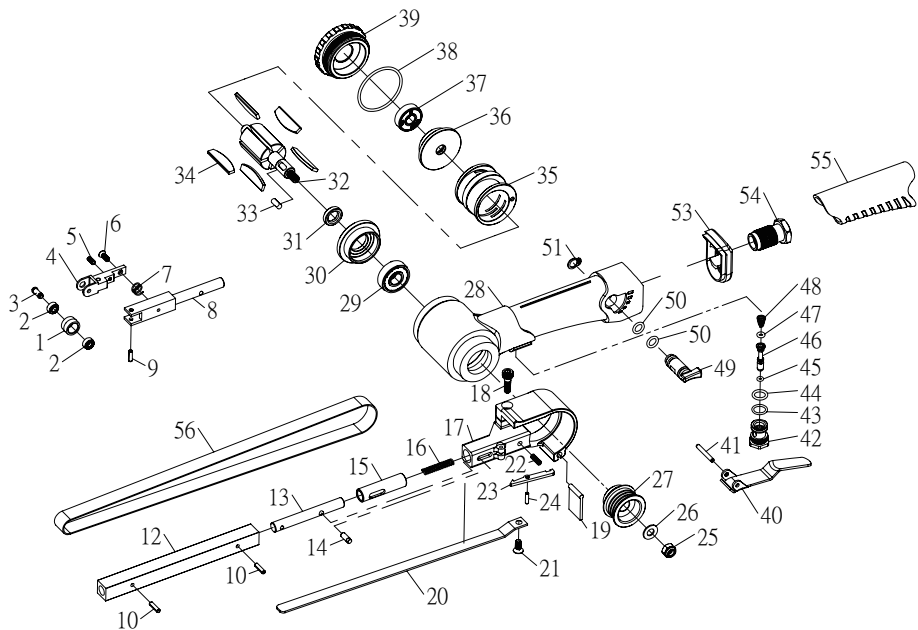

Part List

Item No : QB-324



NO.	INDEX NO.	DESCRIPTION	Q'TY
1	QB-324P01	Idle Pulley	1
2	QB-324T02	Ball Bearing (684zz) (2 pcs)	1 set
3	QB-324P03	Idle Pulley Screw	1
4	QB-324P04	Bracket 10	1
5	QB-324P05	Set Screw (M3×8)	1
6	QB-324P06	Hexagon Socket Headless Set Screw	1
7	QB-324P07	Spring	1
8	QB-324P08	Tension Bar	1
9	QB-324P09	Spring Pin (3×10)	1
10	QB-324T10	Spring Pin (3×12) (2 pcs)	1 set
12	QB-324P12	Tension Spindle	1
13	QB-324P13	Dead Hadle	1
14	QB-324P14	Stopper Pin	1
15	QB-324P15	Guard Bushing	1
16	QB-324P16	Tension Spring	1
17	QB-324P17	Guard Sub Ass'y	1
18	QB-324P18	Head Cap Screw (M5×15)	1
19	QB-324P19	Dust Cover	1
20	QB-324P20	Shoe 12	1
21	QB-324P21	Hexagon Socket Headless Set Screw	1
22	QB-324P22	Stopper Spring	1
23	QB-324P23	Stopper	1
24	QB-324P24	Spring Pin (2.5×10)	1
25	QB-324P25	Hexagon Nut (M6)	1
26	QB-324P26	Washer (M6)	1
27	QB-324P27	Drive Pulley	1
28	QB-324P28	Housing	1
29	QB-324P29	Ball Bearing(6000ZZ)	1

NO.	INDEX NO.	DESCRIPTION	Q'TY
30	QB-324P30	Front End Plate	1
31	QB-324P31	Spacer	1
32	QB-324P32	Rotor	1
33	QB-324P33	Parallel Key Both Ends Round 4×4×9.5	1
34	QB-324T34	Rotor Blade (5 pcs)	1 set
35	QB-324P35	Cylinder	1
36	QB-324P36	Rear End Plate	1
37	QB-324P37	Ball Bearing (608zz)	1
38	QB-324P38	O-Ring(S38)	1
39	QB-324P39	Cap	1
40	QB-324P40	Throttle Lever	1
41	QB-324P41	Spring Pin (3×20)	1
42	QB-324P42	Valve Body	1
43	QB-324P43	O-Ring (S11.2)	1
44	QB-324P44	O-Ring (P9)	1
45	QB-324P45	O-Ring (AS-004)	1
46	QB-324P46	Valve Stem	1
47	QB-324P47	O-Ring (P3)	1
48	QB-324P48	Valve Spring	1
49	QB-324P49	Air Regulator	1
50	QB-324T50	O-Ring (P7) (2 pcs)	1 set
51	QB-324P51	External Stop Ring (STW-8)	1
53	QB-324P53	Exhaust Diffuser	1
54	QB-324P54	Inlet Bushing	1
55	QB-324P55	Housing Cover	1
56	QB-324P56	Grinding Belt(#100x12)	1
57	QB-324P57	Grinding Belt(#80x12)	1

Warranty Card

Manufacturer's limited warranty

Mighty Seven International CO., LTD. offers limited warranty to the products manufactured by **Mighty Seven** and sold by its worldwide authorized dealers. The limited warranty only applies to products that are defective in material and workmanship and does not apply to products which have been abused, misused, modified, or repaired by someone other than **Mighty Seven** or its authorized service representatives. If there is a defective product of **Mighty Seven**, please send it prepaid to the dealer where it was purchased from along with address and contact information. Repairs or replacements are warranted as described above; otherwise, the service of repairs or replacements will be charged.

Please Keep This card For Warranty

Date of Purchase :	Model No. :
Warranty Expiration Date :	Serial No. :
Distributor Stamp 	



For Distributor

Warranty Card

Date of Purchase :	Model No. :
Warranty Expiration Date :	Serial No. :
Name :	
Company Name :	
Address :	
Tel. :	Fax. :
E-mail :	
Type of Business :	
<input type="checkbox"/> Agriculture	<input type="checkbox"/> Paint & Body Repair
<input type="checkbox"/> General Auto Repair	<input type="checkbox"/> Public Work/Gov. Utilities
<input type="checkbox"/> Tire	<input type="checkbox"/> Factory
<input type="checkbox"/> Truck Maintenance/Repair	<input type="checkbox"/> Home Use
<input type="checkbox"/> Car Maker	<input type="checkbox"/> Other _____
Specification of compressor used :	
Horsepower :	Tank Size (liter/gal) :
<input type="checkbox"/> 5 <input type="checkbox"/> 7.5 <input type="checkbox"/> 10 <input type="checkbox"/> 15+	<input type="checkbox"/> 75.7(20) <input type="checkbox"/> 227.1 (60) <input type="checkbox"/> 302.8(80) <input type="checkbox"/> 454.2(120)
<input type="checkbox"/> other _____	<input type="checkbox"/> other _____

Formulaire de garantie

Garantie fabricant

Mighty Seven International CO., LTD offre la garantie fabricant aux produits fabriqués par **Mighty Seven** et vendus par ses distributeurs agréés dans le monde entier. La garantie limitée s'applique seulement aux produits qui sont défectueux et ne s'applique pas aux produits qui ont été mal utilisés, perdus, modifiés ou réparés par quelqu'un d'autre que **Mighty Seven** ou ses services techniques. S'il y a un produit défectueux de **Mighty Seven**, envoyez-le au distributeur où il a été acheté, avec l'adresse et les coordonnées du propriétaire. La réparation ou les remplacements de pièces sont garantis comme décrit ci-dessus; sinon, le service technique facturera la réparation au propriétaire du produit.

Remplir le formulaire de garantie

Date d'achat du produit:	Modèle N°:
Date d'expiration de la garantie:	N° de série:
Tampon du distributeur 	



Pour le distributeur

Formulaire de garantie

Date d'achat du produit:	Modèle N°:
Date d'expiration de la garantie:	N° de série:
Nom:	
Nom de la société:	
Adresse:	
Tel. :	Fax.:
E-mail:	
Type d'activité:	
<input type="checkbox"/> Agricole	<input type="checkbox"/> Carrosserie
<input type="checkbox"/> Réparations automobile	<input type="checkbox"/> Travaux publics
<input type="checkbox"/> Pneumatiques	<input type="checkbox"/> Industrie
<input type="checkbox"/> Maintenances et réparations poids lourd	<input type="checkbox"/> Particulier
<input type="checkbox"/> Fabricant automobile	<input type="checkbox"/> Autre _____
Compresseur utilisé:	
Puissance CV:	
<input type="checkbox"/> 5	<input type="checkbox"/> 7,5
<input type="checkbox"/> 10	<input type="checkbox"/> 15+
<input type="checkbox"/> Autre _____	
Taille de la cuve (Litre):	
<input type="checkbox"/> 75,7	<input type="checkbox"/> 227,1
<input type="checkbox"/> 302,8	<input type="checkbox"/> 454,2
<input type="checkbox"/> Autre _____	

Garantiekarte

Herstellergarantie

Mighty Seven International CO., LTD. bietet Kunden die Garantie mit gewisser Beschränkung für alle Produkte, die aus eigener Herstellung stammen und von **Mighty Sevens** weltweit autorisierten Fachhändlern gekauft worden sind. Garantieansprüche können nur gewährt werden, wenn der Mangel oder Schaden nachweislich auf unsachgemäße Herstellung oder die Verwendung fehlerhafter Materialien zurückzuführen ist. **Mighty Seven** haftet nicht für Beanstandungen der Werkzeuge, die auf unsachgemäße Handhabung, sowie zu hohen Betriebsdruck, oder der Verwendung von falschen Zubehörteilen zurückzuführen sind. **Mighty Seven** schuldet auch nicht für Ausfälle, die die mangelhafte Wartung und Überbeanspruchung der Werkzeuge nachweisen.

Garantieansprüche können nur dem Hersteller oder den autorisierten Fachhändlern gegenüber schriftlich geltend gemacht werden. Im Fall einer Reklamation sollen die defekten Teile mit der Kontaktanschrift des Absenders zurück an die Verkaufsstelle gesendet werden. Für die Werkzeuge, an denen eigenhändige Reparaturversuche bereits vorgenommen wurde, entfällt jeglicher Garantieanspruch.

Bitte diese Garantiekarte aufbewahren!

Einkaufsdatum:	Model-Nr.:
Garantieablaufdatum:	Serien-Nr.:
Ihre Mighty Seven Fachhändler	
	



Für Großhändler

Garantiekarte

Einkaufsdatum:	Model-Nr.:
Garantieablaufdatum:	Serien-Nr.:
Name:	
Firmenname:	
Adresse:	
Tel.:	Fax.:
Email:	
Branche:	
<input type="checkbox"/> Agrarindustrie:	<input type="checkbox"/> Auto-Karosserie und Lackierer
<input type="checkbox"/> Allg. KFZ-Reparaturdienst	<input type="checkbox"/> für Öffentlichkeitsarbeit
<input type="checkbox"/> Reifenservice	<input type="checkbox"/> Produktion
<input type="checkbox"/> Nutzfahrzeug-LKW-Service	<input type="checkbox"/> Heimwerk
<input type="checkbox"/> Autohersteller	<input type="checkbox"/> Sonstiges _____
Spezifikation des verwendeten Kompressors:	
Psi (bar):	Luftbehälter (Liter):
<input type="checkbox"/> 5 <input type="checkbox"/> 7,5 <input type="checkbox"/> 10 <input type="checkbox"/> 15+	<input type="checkbox"/> 75,7 <input type="checkbox"/> 227,1 <input type="checkbox"/> 302,8 <input type="checkbox"/> 454,2
<input type="checkbox"/> Sonstiges _____	<input type="checkbox"/> Sonstiges _____

Tarjeta de Garantía

Garantía Limitada del Fabricante

Mighty Seven International CO., LTD. ofrece una garantía limitada a los productos fabricados por **Mighty Seven** y vendidos por sus agentes autorizados a nivel internacional. La garantía limitada sólo aplica a defectos de material o manufactura y no aplica a productos que hayan sido abusados, malusados, modificados o reparados por terceros ajenos a **Mighty Seven** o sus representantes de servicio autorizados. Si hubiera un defecto en un producto de Mighty Seven, por favor enviarlo prepagado al lugar donde fue comprado adjuntando su dirección e información de contacto. Las reparaciones o reemplazos son garantizados en los casos arriba explicados; de lo contrario las reparaciones o reemplazos tendrán un costo que deberá ser pagado por el cliente.

Por favor conservar esta tarjeta para Garantía

Fecha de Compra :	Modelo No. :
Fecha de fin de Garantía :	No. de Serie :
Sello del Distribuidor	
	



Para Distribuidor

Tarjeta de Garantía

Fecha de Compra :	Modelo No. :
Fecha de fin de Garantía :	No. de Serie :
Nombre :	
Nombre de la Empresa :	
Dirección :	
Tel.:	Fax.:
Email:	
Tipo de Negocio :	
<input type="checkbox"/> Agricultura	<input type="checkbox"/> Pintura y reparación carrocería
<input type="checkbox"/> Reparación Gral. Autos	<input type="checkbox"/> Trabajo público / Gobierno
<input type="checkbox"/> Llantas	<input type="checkbox"/> Fábrica
<input type="checkbox"/> Reparación/mant.camiones	<input type="checkbox"/> Uso Casero
<input type="checkbox"/> Fabricante de Autos	<input type="checkbox"/> Otros _____
Especificaciones de la compresora usada:	
Potencia (HP) :	Tamaño de tanque (litro) :
<input type="checkbox"/> 5 <input type="checkbox"/> 7,5 <input type="checkbox"/> 10 <input type="checkbox"/> 15+	<input type="checkbox"/> 75,7 <input type="checkbox"/> 227,1 <input type="checkbox"/> 302,8 <input type="checkbox"/> 454,2
<input type="checkbox"/> Otros _____	<input type="checkbox"/> Otros _____

Cartão de garantia

Garantia limitada de fabricante

A **Mighty Mighty Seven International CO., LTD** oferece garantia limitada aos produtos por ela fabricados e vendidos globalmente por seus distribuidores autorizados. A garantia limitada aplica-se somente aos produtos que apresentarem defeitos de material ou manufatura, não cobrindo, portanto, produtos que forem usados incorretamente, danificados, modificados ou reparados por outros que não a própria **Mighty Seven** International ou seus distribuidores autorizados. Se houver um produto **Mighty Seven** defeituoso, por favor, envie-o com frete pago para o distribuidor onde ele foi comprado, incluindo no pacote informações para contato e endereço para devolução. Reparos ou trocas em garantia serão oferecidos conforme condições acima descritas. Nos demais casos peças e mão-de-obra serão cobrados.

Por favor, guarde este cartão para fins de garantia.

Data da compra:	Modelo:
Garantia válida até:	Nº de série:

Carimbo do distribuidor





Distribuidor

Cartão de garantia

Data da compra:	Modelo:
Garantia válida até:	Nº de série:
Nome:	
Nome da empresa:	
Endereço:	
Tel. :	Fax.:
E-mail:	
Ramo de negócio:	
<input type="checkbox"/> Agricultura	<input type="checkbox"/> Funilaria e pintura
<input type="checkbox"/> Reparação automotiva	<input type="checkbox"/> Órgão público
<input type="checkbox"/> Troca de pneus	<input type="checkbox"/> Indústria
<input type="checkbox"/> Reparação diesel	<input type="checkbox"/> Uso doméstico
<input type="checkbox"/> Montadoras	<input type="checkbox"/> Outras _____
Especificações do compressor usado:	
Potência (hp):	
<input type="checkbox"/> 5	<input type="checkbox"/> 7,5
<input type="checkbox"/> 10	<input type="checkbox"/> 15+
<input type="checkbox"/> Outras _____	
Volume do Reservatório (litros):	
<input type="checkbox"/> 75,7	<input type="checkbox"/> 227,1
<input type="checkbox"/> 302,8	<input type="checkbox"/> 454,2
<input type="checkbox"/> Outras _____	

Гарантийный талон

Компания-производитель

«*Mighty Seven International CO., LTD.*» предоставляет ограниченную гарантию на свою продукцию «*Mighty Seven*» сроком 12 месяцев с даты ее продажи потребителю через своих дистрибьюторов по всему миру.

Гарантия предполагает бесплатный ремонт или, в случае невозможности ремонта, замену неисправного инструмента «*Mighty Seven*» в соответствии с настоящими условиями:

1. Предоставление правильно заполненного данного Гарантийного Талона.
2. Ремонт или замена производится компанией-продавцом после технической экспертизы продукции. Экспертиза и ремонт производятся в разумные сроки уполномоченными представителями компании.
3. При невозможности замены или ремонта компания-продавец оставляет за собой право возместить стоимость продукции, попадающей под действие настоящих условий, при наличии документа, подтверждающего ее приобретение.

Гарантия не распространяется на инструмент, имеющий следующие признаки:

1. выработка, естественный износ,
2. несанкционированные конструктивные изменения,
3. отсутствие торговой марки «M7» или «Mighty Seven»
4. механические или технические повреждения, вызванные использованием не по назначению или с нарушением правил и норм эксплуатации и хранения.

В случае, если инструмент подлежит гарантии, производится бесплатный ремонт, а в случае его невозможности - бесплатная замена.

В случае, если инструмент не подлежит гарантии, может быть осуществлен ремонт на средства потребителя.

Компания-продавец не дает никаких гарантий, за исключением указанных выше. Все споры и разногласия, возникающие между покупателем и компанией-продавцом, должны решаться в рамках законодательства РФ.

Пожалуйста, сохраняйте гарантийный талон и товарный/кассовый чек в течение всего периода пользования инструментом.

Дата покупки:	Модель №:
Дата истечения гарантии:	Серийный №:
Дистрибьютор	
	



Для дистрибьютора

Пожалуйста, сохраняйте гарантийный талон и товарный/кассовый чек в течение всего периода пользования инструментом.

Дата покупки:	Модель №:
Дата истечения гарантии:	Серийный №:
ФИО покупателя:	
Название компании:	
Адрес:	
Тел:	Факс:
e-mail:	
Сфера деятельности:	
<input type="checkbox"/> Сельское хозяйство	<input type="checkbox"/> Авто покраска и кузовной ремонт
<input type="checkbox"/> Авторемонтное предприятие	<input type="checkbox"/> Автосервис
<input type="checkbox"/> Шиномонтаж	<input type="checkbox"/> Производство автомобилей
<input type="checkbox"/> Ремонт грузового транспорта	<input type="checkbox"/> Частное пользование
<input type="checkbox"/> Торговля автомобилями	<input type="checkbox"/> Другое _____
Мощность компрессора, необходимого для данного оборудования:	
кВт (лошадиные силы):	Объем компрессора: литров (галлонов):
<input type="checkbox"/> 5 <input type="checkbox"/> 7,5 <input type="checkbox"/> 10 <input type="checkbox"/> 15+	<input type="checkbox"/> 75,7 <input type="checkbox"/> 227,1 <input type="checkbox"/> 302,8 <input type="checkbox"/> 454,2
<input type="checkbox"/> другое _____	<input type="checkbox"/> другое _____

Karta gwarancyjna

Warunki gwarancji producenta

Mighty Seven International CO., LTD oferuje ograniczoną gwarancję do produktów wyprodukowanych przez **Mighty Seven** i sprzedanych przez jego autoryzowanych dealerów. Niniejszą gwarancją objęte są usterki produktu spowodowane wadami produkcyjnymi i wadami materiałowymi.

Gwarancją nie jest objęte wadliwe działanie lub uszkodzenia spowodowane niewłaściwym użytkowaniem lub używaniem produktu niezgodnie z przeznaczeniem, instrukcją obsługi lub przepisami bezpieczeństwa i nie odnosi się do produktów zmodyfikowanych, albo naprawionych przez kogoś innego niż **Mighty Seven** lub autoryzowany serwis.

Wadliwy produkt **Mighty Seven**, proszę wysłać na koszt nadawcy do dealera, gdzie produkt został nabyty, wraz z adresem zwrotnym, informacją o usterce i kontaktem.

W przypadku nie spełnienia warunków gwarancji naprawa zostanie wykonana odpłatnie.

Proszę zatrzymać tę kartę gwarancyjną.

Data sprzedaży :	Model nr :
Termin upływu gwarancji :	Seryjny nr :
Pieczętka sprzedawcy	
	



Dla sprzedawcy

Karta gwarancyjna

Data sprzedaży :	Model nr :
Termin upływu gwarancji :	Seryjny nr :
Name:	
Imię i Nazwisko /nazwa firmy :	
Adres :	
Tel. :	Faks. :
E-mail :	
Rolnictwo:	
<input type="checkbox"/> Blacharstwo samochodowe	<input type="checkbox"/> Produkcja
<input type="checkbox"/> Mechanika samochodowa	<input type="checkbox"/> Inne _____
<input type="checkbox"/> Wulkanizacja	
<input type="checkbox"/> Warsztat samochodów ciężarowych	
<input type="checkbox"/> Użytek domowy	
Specyfikacja kompresora:	
Moc:	Rozmiar zbiornika(L):
<input type="checkbox"/> 5 <input type="checkbox"/> 7,5 <input type="checkbox"/> 10 <input type="checkbox"/> 15+	<input type="checkbox"/> 75,7 <input type="checkbox"/> 227,1 <input type="checkbox"/> 302,8 <input type="checkbox"/> 454,2
<input type="checkbox"/> inny _____	<input type="checkbox"/> inny _____

保固卡

镁迪企业股份有限公司提供有限的产品保固, 范围仅限定由镁迪公司所生产制造, 并透过其全球各大合格经销商推广销售, 若因材质因素或制程瑕疵而导致缺陷之产品。反之, 若因不当使用用、误用、自行拆卸、修改, 或非经由镁迪所授权之服务人员维修, 而造成产品故障或损伤, 则不在保固范围之列。

如果发现镁迪公司产品在保固范围内有上述缺陷, 请将产品连同地址、联络信息、购买发票及运费等, 送回原购买的经销商处进行维修。保固范围以外的所有维修或零件更换等需求, 经销商或服务据点得依实际维修内容收取相关费用。

请妥善保存此保固卡。

购买日:	产品型号:
保固有效期:	产品序号:
经销商章	
	



保固卡

销售日:	产品型号:										
保固有效期:	产品序号:										
姓名:											
公司名称:											
地址:											
电话:	传真:										
电邮:											
通路别: <table border="0" style="width: 100%;"> <tr> <td><input type="checkbox"/> 农业机械</td> <td><input type="checkbox"/> 车体烤漆&维修</td> </tr> <tr> <td><input type="checkbox"/> 一般汽车维修</td> <td><input type="checkbox"/> 公共工程/ 政府公共事业</td> </tr> <tr> <td><input type="checkbox"/> 轮胎</td> <td><input type="checkbox"/> 工厂</td> </tr> <tr> <td><input type="checkbox"/> 卡车维修</td> <td><input type="checkbox"/> 居家修缮</td> </tr> <tr> <td><input type="checkbox"/> 汽车制造</td> <td><input type="checkbox"/> 其它 _____</td> </tr> </table>		<input type="checkbox"/> 农业机械	<input type="checkbox"/> 车体烤漆&维修	<input type="checkbox"/> 一般汽车维修	<input type="checkbox"/> 公共工程/ 政府公共事业	<input type="checkbox"/> 轮胎	<input type="checkbox"/> 工厂	<input type="checkbox"/> 卡车维修	<input type="checkbox"/> 居家修缮	<input type="checkbox"/> 汽车制造	<input type="checkbox"/> 其它 _____
<input type="checkbox"/> 农业机械	<input type="checkbox"/> 车体烤漆&维修										
<input type="checkbox"/> 一般汽车维修	<input type="checkbox"/> 公共工程/ 政府公共事业										
<input type="checkbox"/> 轮胎	<input type="checkbox"/> 工厂										
<input type="checkbox"/> 卡车维修	<input type="checkbox"/> 居家修缮										
<input type="checkbox"/> 汽车制造	<input type="checkbox"/> 其它 _____										
所使用的空压机规格: <table border="0" style="width: 100%;"> <tr> <td>马力</td> <td>贮气槽 (gal):</td> </tr> <tr> <td><input type="checkbox"/> 5 <input type="checkbox"/> 7.5 <input type="checkbox"/> 10 <input type="checkbox"/> 15+</td> <td><input type="checkbox"/> 20 <input type="checkbox"/> 60 <input type="checkbox"/> 80 <input type="checkbox"/> 120</td> </tr> <tr> <td><input type="checkbox"/> 其它 _____</td> <td><input type="checkbox"/> 其它 _____</td> </tr> </table>		马力	贮气槽 (gal):	<input type="checkbox"/> 5 <input type="checkbox"/> 7.5 <input type="checkbox"/> 10 <input type="checkbox"/> 15+	<input type="checkbox"/> 20 <input type="checkbox"/> 60 <input type="checkbox"/> 80 <input type="checkbox"/> 120	<input type="checkbox"/> 其它 _____	<input type="checkbox"/> 其它 _____				
马力	贮气槽 (gal):										
<input type="checkbox"/> 5 <input type="checkbox"/> 7.5 <input type="checkbox"/> 10 <input type="checkbox"/> 15+	<input type="checkbox"/> 20 <input type="checkbox"/> 60 <input type="checkbox"/> 80 <input type="checkbox"/> 120										
<input type="checkbox"/> 其它 _____	<input type="checkbox"/> 其它 _____										

بطاقة ضمان

شهادة ضمان المصنع المحدودة

محدودة على المنتجات التي تصنعها شركة مايتي سيفن والتي تباع ان شركة مايتي سيفن الدولية (ال . ال . سى .) تقدم شهادة ضمان المحدود الا على المنتجات المعيبة فى خاماتها و تصنيعها حيث لا . بمعرفة موزعيها المعتمدين حول العالم . هذا و لا يسرى الضمان اصلاحا لادى اى طرف عدا مايتي سيفن او ممثليها المفوضين ينطبق على المنتجات المساء تشغيلها أو التي تم تعديلها أو التي تم بالصيانة . الى الموزع المختص الذى اشترى مده مع عذواتكم و بيانات هذا و نرجو فى حالة تواجد منتج معيوب من مايتي سيفن أن ترسلوه كالموصف عاليه و فيما عدا ذلك فان خدمة الاصلاحات أو الاستبدال الاتصال طرفكم . و أما الاصلاحات او الاستبدال فقدت ضمان تتم المحاسبة عليها .

هذا و نرجو الاحتفاظ بهذه البطاقة من أجل الضمان :

تاريخ الشراء :	موديل رقم :
تاريخ انتهاء الضمان :	مسلسل رقم :
<h2>ختم الموزع</h2> 	



بطاقة ضمان

تاريخ الشراء :	موديل رقم :
تاريخ انتهاء الضمان :	مسلسل رقم :
الاسم :	
اسم الشركة :	
العنوان :	
رقم التليفون :	
عنوان البريد الالكتروني (ايميل) :	
<p>نوعية النشاط :</p> <p><input type="checkbox"/> الات زراعية</p> <p><input type="checkbox"/> اصلاحات عامة للسيارة</p> <p><input type="checkbox"/> الاطارات</p> <p><input type="checkbox"/> صيانة و اصلاح مركبات النقل</p> <p><input type="checkbox"/> صناعة السيارات</p> <p><input type="checkbox"/> اصلاح البنن (سمكرة) دو</p> <p><input type="checkbox"/> مرافق الأشغال العامة و الحكومية</p> <p><input type="checkbox"/> لمصانع</p> <p><input type="checkbox"/> لاستخدامات المنزلية</p> <p><input type="checkbox"/> أنشطة أخرى</p>	
القدرات بالحصان :	مواصفات ضاغط الهواء (الكمبيوتر) المستخدم
(فما فوق) قدرات أخرى	حجم التناك (بالتر):
<input type="checkbox"/> 5 <input type="checkbox"/> 7,5 <input type="checkbox"/> 10 <input type="checkbox"/> 15+	<input type="checkbox"/> 75,7 <input type="checkbox"/> 227,1 <input type="checkbox"/> 302,8 <input type="checkbox"/> 454,2

ZÁRUKA LISZ

Záruční list výrobce

Mighty Seven International L.L.C. poskytuje časově omezenou záruku na výrobky vyráběné firmou Mighty Seven a celosvětově dodávané sítí autorizovaných prodejních partnerů.

Záruka se vztahuje pouze na díly u nichž je zjištěna vada materiálu či opracování; nevztahuje se na výrobky, u nichž bylo zjištěno používání v rozporu s návodem k použití, rovněž na výrobky, které byly upravovány nebo modifikovány, či do kterých bylo v době záruky zasahováno jinou osobou než firmou **Mighty Seven** či jejími autorizovanými servisními středisky.

V případě, že je výrobek vadný zašlete jej zpět prodávajícímu s Vaší adresou a kontaktními informacemi.

Pokud je Váš nárok oprávněný bude Vám záruka uznána, v opačném případě je servis nářadí zpoplatněn.

Při uplatňování záruky uschovejte tuto kartu.

Datum prodeje :	Typ výrobku:
Konec záruční doby :	Výrobní číslo :
	



For Distributor

ZÁRUKA LISZ

Datum prodeje :		Typ výrobku:	
Konec záruční doby :		Výrobní číslo :	
Jméno :			
Firma :			
Adresa :			
Tel. :		Fax. :	
E-mail :			
Druh aplikace :			
<input type="checkbox"/> Zemědělství		<input type="checkbox"/> Lakýrnické a karosářské práce	
<input type="checkbox"/> Servis automobilů		<input type="checkbox"/> Řemeslnictví	
<input type="checkbox"/> Pneuservis		<input type="checkbox"/> Výroba	
<input type="checkbox"/> Opravy nákladních vozů		<input type="checkbox"/> Domácí použití	
<input type="checkbox"/> Výroba automobilů		<input type="checkbox"/> Jiné _____	
Specifikace používaného kompresoru :			
Příkon motoru (kW):		Tank Size (liter/gal) :	
<input type="checkbox"/> 4	<input type="checkbox"/> 5,5	<input type="checkbox"/> 7.5	<input type="checkbox"/> 11+
<input type="checkbox"/> 15	<input type="checkbox"/> 45	<input type="checkbox"/> 55	<input type="checkbox"/> 90
<input type="checkbox"/> other _____		<input type="checkbox"/> other _____	