



Read this manual carefully before installing, operating, servicing or repairing.

Working environment:

1. Using these tools in any potentially explosive environment is strictly prohibited.
2. It is always recommended that these types of tools must be operated when standing on a solid or firm location.
3. Always use these tools in a well ventilated area.
4. Slipping, stumbling and falling are the major causes of potential serious injury, therefore, a clean and clutter free surface in the working area before operating the tools is strongly recommended.

Air supply and connection requirements:

1. The maximum recommended air pressure during operation must not exceed 90 psi (6.3bar). Higher air pressure may create unsafe operating conditions for the tool and the user.
2. The compressed air should be cooled and have a water filter installed at the outlet end of the compressor. Even with a water filter installed, some water may still condense in the piping or hose and will enter the tool mechanism causing premature damage to the tool. Therefore, it is recommended to install an air filter-lubricator device somewhere between the tool and the compressor.
3. Always use an air compressor of the proper capacity to operate each tool.
4. Clean the hose with a blast of compressed air before connecting the hose to the air tool. This will prevent both moisture and dust inside the hose from entering the tool and causing possible rust or malfunction.



Ideal system connection:

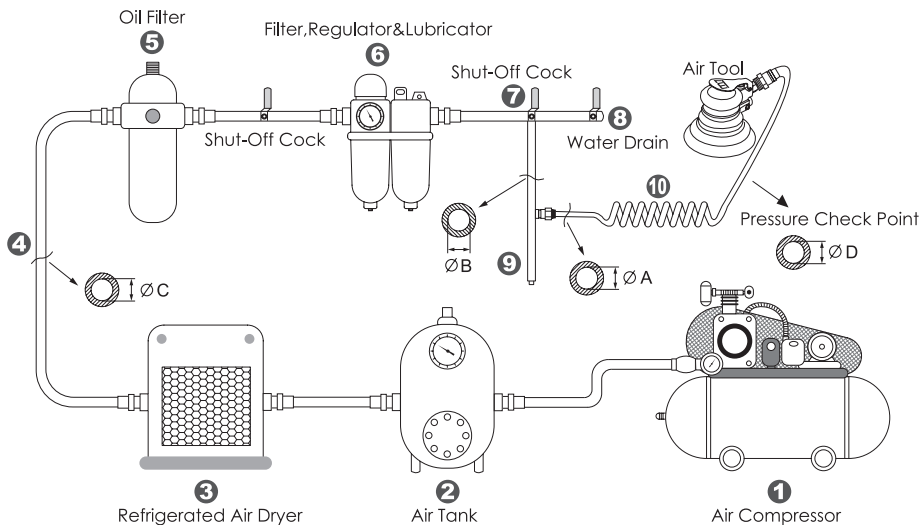

Piping diameters and length requirement:

- ★The diameter ΦA required for the inlet pipe 10 is recommended on the specification table.
- ★The diameter ΦB required for the branch pipe (from 7 to 9) should be 2 times as large as ΦA .
 $\Phi B = 2 \times \Phi A$
- ★The diameter ΦC required for the primary air supply (from 1 to 8) should be 3 times as large as ΦA .
 $\Phi C = 3 \times \Phi A$
- ★The length for the inlet pipe 10 should be less than 15 feet (4.5m).



Warning:

1. This tool should only be used as a hand operated tool. It is powered by compressed air and is not insulated against electric shock.
2. This tool is specifically designed for sanding or polishing a surface of metal or wood. Any application or use of this tool other than what it is designed for is strictly prohibited.
3. High sound levels may cause hearing damage. Always wear hearing protection when operating this tool.
4. Wearing eye/face protection can reduce the danger of high-speed materials being emitted from the tool.
5. User must wear proper clothing. Loose clothing, long hair, stings, straps, belts and jewelry should not be worn when operating this tool.
6. Always wear gloves to reduce the risk of cuts or burns.
7. Working with certain materials may create emission of dust and fumes, which may cause a potential explosive environment and a hazard to the health. Therefore, wearing proper breathing protection and taking some preventive measures are recommended.
8. Never use sanding paper which was exposed to moisture. Also, avoid using this tool when it is wet, that will affect the function and durability of the pad.
9. Do not use any grinding or cutting wheels on this tool.
10. Test run the tool to confirm the rotation direction before practical use. This will reduce the potential hazard due to unexpected rotating direction.
11. Never operate the tool away from the work area in case the accessories may detach from the tool, this may cause injury to personnel nearby.
12. Use only recommended self-felt sanding paper or polisher which is in good condition and is intended for use on these types of sanders.
13. The diameter of the self-felt sanding paper to be used should meet the exact specification, which is specified in the attached data table shown on the next page.
14. Make sure the allowed operation speed of the self-felt sanding paper or polisher, which is going to be used, must be higher than 15000R.P.M.
15. Make sure that the direction of the sparks generated from the sanding paper is properly directed so it will not create a hazard.
16. Always turn off the air supply and disconnect the air hose before replacing sanding paper/polisher or making any adjustments on this tool.
17. While replacing the self-felt sanding paper, make sure that it is placed concentrically on the support pad.
18. Release the throttle lever to avoid danger if there is a failure of energy supply and when connecting or disconnecting the air hose.
19. Make sure there is no gas or combustible material stored near the tool when servicing, changing sanding paper/polisher or storage.
20. Prolonged use will cause user fatigue. Periodic breaks are recommended for user safety.
21. It is recommended to stop operating the tool whenever the user experiences discomfort, tingling or pain during use.
22. Beware if the compressed air hose breaks unexpectedly, or is being connected or disconnected improperly. This whipping action may cause injury.
23. Avoid storing this tool where it is subject to high humidity.



Maintenance:

1. Before connecting the air hose to this tool or after operating, apply 4 or 5 drops of pneumatic oil into the air inlet and run it for several seconds, referring this operation to the attached picture.
2. Maintain this tool regularly by performing the same oiling application every 3 to 4 hours of operation.
3. Do not lubricate tools with flammable or volatile liquids. Use only the lubricant recommended by Mighty Seven or authorized dealers. Any other lubricant will lead to reduce performance of the tool and permanent damage. Whenever any unauthorized lubricant is used by accident, flush it immediately with recommended pneumatic oil.
4. To maintain the tool always in good function, the components inside the shroud need to be cleaned by compressed air occasionally.
5. Follow all the recycling laws of waste disposal once this tool is no longer usable.

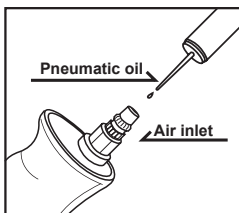

Regular maintenance

Accessory installing A. Suitable for QB-56 series

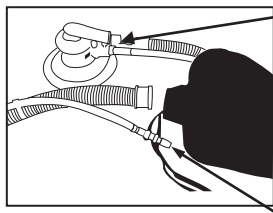

Dirt outlet

Three options to be connected here:

1. Supplied dirt collecting bag.
2. Vacuum cleaner.
3. Central dirt collecting system.

Air inlet, connect here to air hose.

Accessory installing B. Suitable for QB-56 series Dirt collecting b

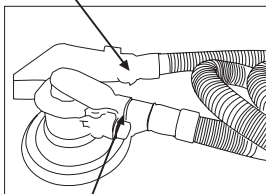

Connect here to air hose

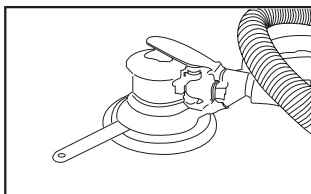

Pad changing:

1. Insert the supplied spanner into the shroud and hold in place.
2. Manually turn the pad counterclockwise to loosen it.



Lire ce guide avant toute installation, opération, maintenance ou réparation.

Environnement de travail:

1. L'outil ne doit pas être utilisé dans un lieu ayant une atmosphère potentiellement explosive.
2. Il est fortement conseillé d'utiliser ce genre d'outils avec une prise au sol ferme et solide.
3. Toujours utiliser l'outillage pneumatique dans un endroit bien ventilé.
4. Des installations encombrées et mal organisées sont une des principales causes de blessures en milieu de travail. Une aire de travail propre et libre de tout obstacle est requise pour assurer la sécurité au travail.

Pression et alimentation en air :

1. La pression d'air maximale recommandée ne devrait jamais excéder les 90 psi (6,3bar). Une utilisation à une pression d'air supérieur peut causer des dommages à l'outil et/ou pour son utilisateur.
2. L'air à la sorti du compresseur devrait être refroidi et passer à travers un filtre capteur d'humidité pour éviter les risques de condensation à l'intérieur de l'outil. L'humidité et la condensation peuvent créer de la rouille et une usure prématurée de l'outil. Pour cette raison, il est recommandé d'installer un filtre à air/lubrificateur quelque part entre l'outil pneumatique et le compresseur.
3. Utilisez un compresseur avec une capacité adaptée pour chaque outil.
4. Nettoyez le tuyau d'alimentation avec une décharge d'air avant chaque utilisation. Ceci évitera que de l'humidité et/ou des impuretés ne pénètrent à l'intérieur de l'outil et ne crée des problèmes de fonctionnement ou une usure prématurée.



Attention:



1. Tout l'outillage pneumatique devrait être opéré de façon manuelle. Ils sont alimentés par de l'air comprimé et ne sont pas conçus pour être utilisés dans des milieux sous tension électrique.
2. Cet outil est conçu spécifiquement pour meuler les surfaces, rebords ou coins tranchants, adoucir ou polir les pièces métalliques ou bois. Toute autre utilisation de cet outil est fortement déconseillée.
3. Le niveau sonore élevé de l'outillage pneumatique peut causer des dommages auditifs permanents. Toujours porter une protection auditive lors de l'utilisation.
4. Il est fortement conseillé de se munir de protection pour les yeux et le visage afin d'éviter les blessures causées par débris ou de pièces éjectées à grande vitesse lors de l'utilisation de l'outil.
5. L'utilisateur se doit de porter des vêtements adéquats. Des vêtements amples, des cheveux longs, des attaches, sangles, ceintures ou bijoux ne devraient pas être portés lors de l'utilisation de ces outils.
6. Toujours porter des gants pour réduire les risques de coupures ou de brûlure
7. Le port d'un masque respiratoire permet d'éviter d'inhaler des poussières créées lors du sablage.
8. Le travail de certains matériaux peut créer de la poussière ou de la fumée. Afin de réduire les risques d'inhalation de poussière ou débris lors du travail, le port d'une protection respiratoire est recommandé.
9. Ne jamais utiliser de papier sablé qui aurait été entreposé dans un endroit humide. Éviter également d'utiliser cet outil quand il est humide, cela affectera négativement son fonctionnement et la durée de vie du disque de ponçage.
10. Ne jamais utiliser cet outil avec des disques de meuleuse d'angle.
11. Testez rapidement à vide l'outil avant chaque utilisation. Ceci pourrait éviter des blessures dues à un sens de rotation inattendu.
12. Ne jamais faire fonctionner à vide l'outil sur une longue période. Le disque de ponçage pourrait se détacher et causer des blessures à l'utilisateur et à son entourage.
13. Utilisez seulement des disques de ponçage conçu spécifiquement pour ce genre d'outil.
14. Le diamètre des disques de ponçages utilisés doit rencontrer les spécifications exactes mentionnées dans l'annexe.
15. S'assurer que la vitesse orbitale du disque de ponçage est au minimum de 15 000 RPM.
16. S'assurer que les étincelles créées par le disque de ponçage sont dirigées dans le sens opposé de l'utilisateur et dans une direction qui ne crée aucun risque pour son environnement.
17. Toujours éteindre l'alimentation en air et débrancher les raccords lors d'un changement de disque de ponçage ou durant l'ajustement de l'outil.
18. Lors du remplacement du disque de ponçage, s'assurer que ce dernier est correctement centré sur son support.
19. Relâchez la gâchette lorsqu'il y a un problème d'alimentation ou lors du débranchement de l'outil.
20. S'assurer que l'environnement de travail soit exempt de tout gaz ou matériel combustible avant de ranger ou de faire l'entretien de l'outil.
21. Des périodes d'utilisation prolongée peuvent causer de la fatigue. Des pauses régulières sont conseillées pour augmenter la sécurité de l'utilisateur.
22. Il est recommandé d'arrêter immédiatement le travail lorsqu'un malaise ou une forte fatigue est ressenti lors de l'utilisation prolongée de cet outil.
23. Toujours faire attention à un éventuel bris du tuyau d'alimentation en air et lors de son débranchement intentionnel ou accidentel. Le frottement du tuyau d'alimentation peut causer des blessures.
24. Évitez de ranger cet outil dans un endroit où l'air est humide.



Maintenance:

1. Avant l'utilisation ou avant de brancher le tuyau d'alimentation, déposer 4 ou 5 gouttes d'huile pneumatique par l'admission d'air et faire fonctionner l'outil pendant quelques secondes.
2. Procédez à une lubrification régulière de l'outil à toutes les 3 ou 4 heures d'utilisation.
3. Ne pas lubrifier l'outil avec des produits volatile ou inflammable. Seule l'utilisation de lubrifiants recommandés par M7 ou un revendeur autorisé est permise. Tout autre lubrifiant peut réduire la durée de vie de l'outil. Purger avec de l'huile pneumatique tout outil ayant reçu accidentellement tout autre type de lubrifiant.
4. Pour s'assurer que l'outil fonctionne dans de bonnes conditions, il faut nettoyer le sac ramasse-poussière régulièrement en utilisant de l'air comprimé.
5. Si l'outil est trop endommagé pour être encore utilisé, déposez-le dans une déchetterie pour qu'il soit recyclé.

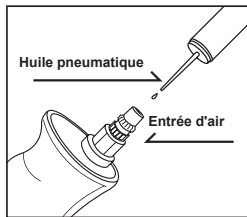

Entretien régulier

Accessoire B. conçu pour la série QB-56.

Sac ramasse-poussière

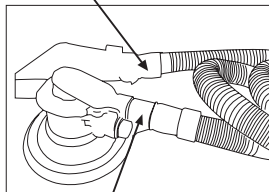

Connecter ici au tuyau d'alimentation.

Accessoire A. conçu pour la série QB-56.

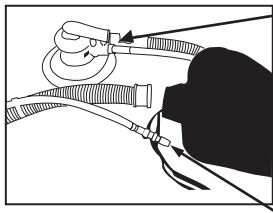

Évacuateur de poussière

3 options existent pour l'évacuateur de poussière :

1. Attacher un sac ramasse-poussière.
2. Joindre à un aspirateur
3. Joindre à un système d'aspiration et

Connecter le tuyau d'alimentation à l'entrée

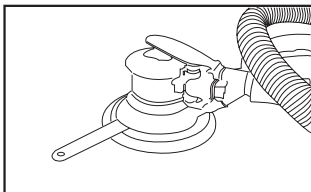

Changement du support du disque:

1. Utiliser la clé jointe dans le moyeu pour immobiliser l'axe de rotation.
2. Dévisser manuellement le support dans le sens antihoraire.



Bitte lesen Sie die beigelegte Anweisung sorgfältig vor der Installation, der Arbeit, Wartung und dem Wechsel des Zubehörs mit der Fettpresse.

Sicherheitshinweise:

1. Es ist strikt verboten, die Druckluftschlagschrauber in einem explosionsgefährdeten Arbeitsumfeld zu benutzen.
2. Es ist ratsam, das Werkzeug auf einer festen Arbeitsfläche zu verwenden, z. B. auf einem festen und ebenen Arbeitsplatz.
3. Beachten Sie, dass die Arbeitsumgebung mit dem Druckluftwerkzeug immer gut belüftet sein soll.
4. Vor der Benutzung eines Druckluftwerkzeugs sichern Sie eine saubere, geräumige und feste Arbeitsumgebung ab, da Rutschen, Anstoßen und Zubruchgehen die Hauptgründe für Schadensentstehung sind.

Luftversorgungssystem:

1. Der in der Bedienungsanleitung angegebene maximale Arbeitsluftdruck, 90 psi bzw. 6,3 bar, für das Druckluftwerkzeug ist NICHT zu überschreiten, da dies zu Verletzungen und erhöhtem Materialverschleiß führen kann.
2. Die Druckluftzufuhr soll durch den in der Anlage eingebauten Lufttrockner abgekühlt werden und am Druckluftabgang durch den installierten Filter gefiltert werden. Trotzdem könnte, je nach den Umgebungsverhältnissen, immer wieder Kondenswasser in der Leitung entstehen. Die Feuchtigkeit verursacht bekanntlich Schäden und Leistungsverlust für das Werkzeug. Daher empfehlen wir unseren Kunden, eine Wartungseinheit wie den „Filter, Regler & Öler“ an einer Stelle zwischen der Luftzufuhr und dem Werkzeug zu installieren. Diese zusätzliche Wartungseinheit gewährleistet ein ideales Luftversorgungssystem für die Arbeit mit dem Werkzeug und verhindert gleichzeitig die Korrosionsbildung.
3. Bitte verwenden Sie immer einen Kompressor, der die passende Luftkapazität für das Gerät hat.
4. Vor dem Anschluss eines Druckluftwerkzeugs reinigen Sie mit Gebläseluft den Luftschlauch. Dies verhindert, dass die in dem Luftschlauch existierende Feuchtigkeit und Staub ins Werkzeug eindringen und schützt so vor Korrosionsbildung und Verschleiß des Werkzeugs.



Allgemeine Sicherheitshinweise:

Dieses Werkzeug kann nur für manuelle Arbeit eingesetzt werden und wird angetrieben mittels der durch einen Kompressor bereitgestellten Druckluft. Dieses Werkzeug ist nicht isoliert gegen Elektroschock.

1. Dieses Werkzeug ist speziell ausgelegt für die Anwendung zum Schleifen oder zum Polieren der Oberfläche eines Werkstücks. Jede andere Verwendung ist strikt verboten.
2. Bei hohen Geräuschpegeln ab 85 dB(A) ist am Arbeitsplatz ein Gehörschutz zu tragen.
3. Ein bruchsicherer Augenschutz ist stets zu tragen, um sich vor absplittenden Teilen zu schützen.
4. Immer Arbeitsschutzkleidung tragen! Bei der Arbeit sollen eng anliegende Kleidungsstücke getragen werden. Es sollen kein Gürtel, kein Schmuck und keine langen Haare getragen werden.
5. Immer Arbeitshandschuhe tragen, um sich vor allerlei Gefahren wie Verbrennung oder Schneiden bei der Arbeit zu schützen.
6. Es ist ratsam, Atemschutz bei der Arbeit zu tragen! Dies schützt Sie vor Staub oder Rauch während des Schleifens.
7. Niemals das mit Feuchtigkeit durchsetzte Schleifpapier verwenden! Vermeiden Sie auch das Werkzeug einzusetzen, wenn es bereits feucht ist, da dies die Funktionsfähigkeit und die Lebensdauer eines Pads beeinträchtigen wird.
8. Bitte KEINE Trennscheibe an diesem Werkzeug verwenden!
9. Bitte einen Testlauf des Werkzeugs starten, um die Drehrichtung des Werkzeugs vor dem praktischen Einsatz zu bestätigen. Dadurch verringert sich die potentielle Gefahr aufgrund unerwarteten Drehrichtungswechsels.
10. Niemals das Werkzeug von der Arbeitsfläche wegnehmen! Falls sich das Zubehör vom Werkzeug löst, kann dies zu Verletzungen der in der Nähe anwesenden Personen führen.
11. Verwenden Sie nur die vom Hersteller empfohlenen Schleifpapiere, die in einem guten Zustand sind, und nur solche, die für den Einsatz von diesem Schleifer ausgelegt sind.
12. Der Durchmesser des eingesetzten Schleifpapiers soll genau der in der Tabelle beigefügten Spezifikation entsprechen. Diese Tabelle finden Sie auf der nächsten Seite.
13. Stellen Sie sicher, dass die zulässige Arbeitsgeschwindigkeit des Schleifers oder des Polierers bei dem Betrieb höher als 15000Rpm ist.
14. Bei der Arbeit beachten Sie, dass die entstehenden Funken Gefahren darstellen, und zu Verletzungen führen könnten.
15. Vor einem Zubehörwechsel oder vor einer Einstellung ist das Werkzeug grundsätzlich von der Luftleitung abzukuppeln und diese von Druck zu entlasten.
16. Beim Schleifpapierwechsel beobachten Sie, ob das Papier richtig in der Mitte des Stütztellers platziert ist.
17. Den Druckauslöser des Werkzeugs im Fall eines Motorschadens oder einer Unterbrechung der Luftschlauchverbindung sofort loslassen.
18. Stellen Sie sicher, dass kein Gas oder brennbare Materialien in der Nähe von dem Werkzeug gelagert sind, und zwar während der Servicearbeit, dem Zubehörwechsel sowie beim Lagern des Werkzeugs.
19. Nach lang andauernder Benutzung können extreme Schwingungen Taubheitsgefühle in den Händen hervorrufen. Zu Ihrem eigenen Gesundheitsschutz ist es ratsam, öfters eine Pause bei der Arbeit einzulegen.
20. Die Arbeit mit dem Werkzeug ist sofort einzustellen, wenn sich der Benutzer während der Arbeit unwohl fühlt oder ein Kribbeln empfindet.
21. Achten Sie besonders darauf, dass die Luftzufuhr beim Luftschlauch nicht unerwartet unterbrochen wird bzw. die Luftversorgung ruckartig austritt. Dies kann zu Schäden führen.
22. Lagern Sie das Werkzeug niemals in einer feuchten Umgebung!

Wartungshinweise

1. Nach dem Gebrauch oder vor dem Anschluss ist es ratsam, mit etwas Öl den Drucklufteingang zu schmieren und nach ein paar Sekunden einen Testlauf zu starten.
2. Das Werkzeug soll regelmäßig - jeweils nach einer 3- oder 4-stündigen Benutzung - mit Schmieröl gewartet werden.
3. Bitte verwenden Sie auf keinen Fall entflammables oder flüchtiges Öl zur Wartung des Werkzeugs. NUR das von dem Hersteller angegebene Schmieröl verwenden!
4. Nach der endgültigen Abnutzung des Werkzeugs befolgen Sie alle Umweltschutzrichtlinien für die Abfallentsorgung bzw. Abfallbeseitigung.

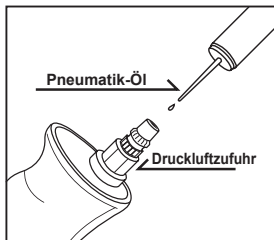

Reguläre Wartung

Zubehör zur Installation B: passend zu den QB-56 Serien
Schmutz-Sammelbeutel

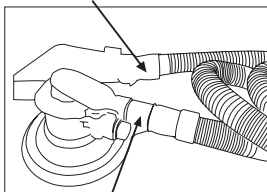

Druckluftzufuhr: hier schließt man die Druckluftleitung an.

Zubehör zur Installation A: passend zu den QB-56

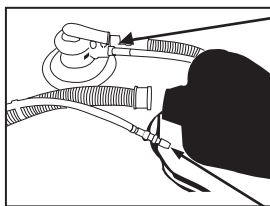

Schmutzanschluss

Drei Optionen für den Staub- oder Schmutzsammel-Einsatz

1. Den Schmutz-Sammelbeutel direkt anschließen.
2. Einen Staubsauger anschließen.
3. Eine zentrale Staub- oder Schmutzkanalisationsanlage anschließen.

Druckluftzufuhr: hier schließt man die Druckluftleitung an.

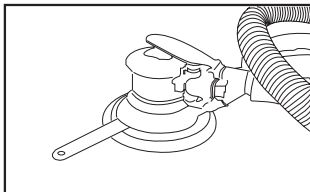

Wechsel des Schleifbelags:
1. Anhand des mitgelieferten Schlüssels fixieren Sie die Arbeitsspindel unter der Schleifkappe.

2. Beim Lösen drehen Sie das Pad (den Schleifbelag) gegen Uhrzeigerichtung.



Lea este manual cuidadosamente antes de instalar, operar, realizar el servicio técnico o la reparación de la herramienta.

Ambiente de trabajo:

1. El uso de estas herramientas en cualquier ambiente potencialmente explosivo está totalmente prohibido.
2. Es siempre recomendado que este tipo de herramientas sean operadas parándose sobre un lugar sólido o firme.
3. Siempre usar estas herramientas en un lugar con buena ventilación.
4. Resbalarse, tropezarse y caerse son las mayores causas de daños potencialmente serios, por lo que se recomienda operar las herramientas en una superficie limpia y libre de abarrotamiento dentro del área de trabajo.

Requerimientos de surtido de aire y conexiones:

1. La presión máxima de operación no debe exceder de 90 psi (6.3bar). Una presión de aire mayor podría crear condiciones de operación no seguras para la herramienta y el usuario.
2. El aire comprimido debe ser enfriado y tener un filtro de agua instalado en el lado de salida del compresor. Aún con el filtro de agua instalado, algo de agua podría condensarse todavía en las tuberías o la manguera y entrar en el mecanismo de la herramienta, causando daños prematuros a la misma. Por ello es recomendable instalar un dispositivo filtro-lubricador de aire en algún punto de la línea entre la herramienta y el compresor.
3. Siempre usar el compresor de aire de la capacidad apropiada para operar cada herramienta.
4. Limpiar la manguera con un soplo de aire comprimido antes de conectar la manguera a la herramienta de aire. Esto evitará que la humedad y la suciedad dentro de la manguera ingresen a la herramienta causando su oxidación o malfuncionamiento.



Advertencia:



1. Esta herramienta debe ser usada únicamente como una herramienta operada manualmente. Funciona con compresora de aire y no está aislada de choques eléctricos.
2. Esta herramienta está especialmente diseñada para lijar o pulir superficies de metal o madera. Cualquier otra aplicación o uso de esta máquina en propósitos ajenos al que fue diseñada, está estrictamente prohibido.
3. Sonidos de niveles altos podrían causar daños al oído. Use siempre protección de oídos al operar esta herramienta.
4. El uso de protección de ojos y cara puede reducir el peligro causado por materiales expulsados a alta velocidad por la herramienta.
5. El operario debe usar ropa apropiada. Ropa muy suelta, pelo largo, cordones, tirantes, correas y joyería no deben ser usados cuando se opere esta herramienta.
6. Siempre utilice guantes para reducir el riesgo de cortes o quemaduras.
7. Trabajar con ciertos materiales puede crear emisiones de polvo y gases, pudiendo causar un ambiente potencialmente explosivo y dañino para la salud. Asegúrese de utilizar mascarillas apropiadas para protección de la respiración y tomar medidas preventivas.
8. Nunca use papel de lija que haya sido expuesto a humedad. También evite usar esta herramienta si se encuentra mojada puesto que afectaría su funcionamiento y durabilidad.
9. No use discos cortantes o abrasivos en esta herramienta.
10. Haga un encendido de prueba de la herramienta para confirmar la dirección de rotación antes de ponerla en uso. Esto reducirá daños potenciales causados por una dirección de rotación inesperada.
11. Nunca opere la herramienta fuera del área de trabajo para evitar que elementos que puedan desprenderse de la herramienta causen daños a terceros.
12. Use únicamente papel de lijado o pulido que esté en buenas condiciones y que sean diseñados para ser usados en este tipo de lijadoras neumáticas.
13. El diámetro del papel de lijado debe cumplir las especificaciones exactas, las cuales están detalladas en la tabla adjunta mostrada en la siguiente página.
14. Asegúrese que el papel de lijado utilizado sea apto para funcionar a una velocidad igual o superior a 15000 R.P.M.
15. Asegúrese que la dirección de las chispas generadas por el papel de lijado sea correctamente dirigida para evitar peligros.
16. Siempre apague el suministro de aire comprimido y desconecte la manguera de aire antes de cambiar el papel de lijado/pulido o de realizar cualquier ajuste en esta herramienta.
17. Cuando reemplace el papel de lijado, asegúrese de sobre el mismo centro del disco de fijación.
18. Suelte el gatillo de aceleración para evitar peligro si existe una falla en el suministro de energía eléctrica o cuando conecte o desconecte la manguera de aire.
19. Asegúrese que no haya gas o material combustible cerca de la herramienta al realizar su mantenimiento, cambio de papel de lijado/pulido o el almacenamiento.
20. Largos periodos de uso prolongado causan fatiga del usuario. Descansos periódicos son recomendados para seguridad del usuario.
21. Se recomienda interrumpir el uso de la herramienta en caso de experimentar incomodidad, cosquilleo o dolor durante su uso.
22. Tenga cuidado si la manguera de aire se rompe inesperadamente, o si se conecta o desconecta de manera inapropiada. El efecto azote de tal acción podría causar lesiones.
23. Evite almacenar esta herramienta en lugares muy húmedos.



Mantenimiento:

1. Antes de conectar la manguera de aire o luego de usarla, aplique 4 ó 5 gotas de aceite neumático en la entrada de aire y déjela encendida por varios segundos.
2. Realice un mantenimiento regular de esta herramienta repitiendo la misma operación lubricación cada 3 ó 4 horas de uso.
3. No utilice líquidos inflamables o volátiles para lubricar esta herramienta. Utilice únicamente el lubricante recomendado por Mighty-Seven o agentes autorizados. Cualquier otro lubricante producirá una disminución en el desempeño de la herramienta y daño permanente. Si se utiliza accidentalmente un lubricante no autorizado, quítelo inmediatamente vertiendo encima aceite neumático recomendado.
4. Para mantener la herramienta en buen estado de funcionamiento, los componentes internos dentro de la corona deben ser limpiados con aire comprimido en forma regular.
5. Respete todas las leyes de reciclaje y desechos una vez que esta herramienta sea desechada.

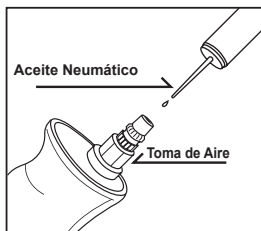

Mantenimiento regular

Instalación de accesorio B. Para las series QB-56 Bolsa de recolección de polvo

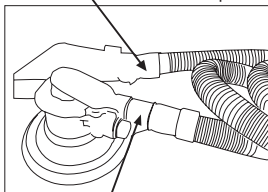

Conectar aquí a la manguera de aire.

Instalación de accesorio A – para las series QB-56

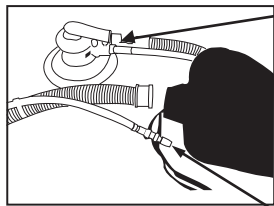

Expulsión directa

Existen tres opciones de conexión de la salida de aire:

1. Bolsa de recolección de polvo adjunta.
2. Aspiradora de polvo.
3. Sistema de recolección de polvo central.

Entrada de aire, conectar aquí a la

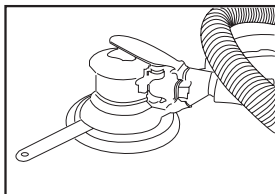

Cambio del disco:

1. Insertar la llave adjunta en la corona exterior y fijar el eje.
2. Girar manualmente el disco en sentido anti-horario para soltarlo.



Leia atentamente este manual antes de instalar, operar, carregar ou reparar sua engraxadeira pneumática.

Recomendações sobre a área de trabalho:

1. Nunca trabalhe com esta ferramenta pneumática em ambientes potencialmente explosivos.
2. Deve oferecer uma base firme e sólida o piso sobre o qual o operador trabalhará com esta ferramenta pneumática.
3. Trabalhe com esta ferramenta somente em áreas bem ventiladas.
4. Tropeços, escorregões e quedas, enquanto estiver trabalhando com ferramentas pneumáticas, podem ser potencialmente perigosos. Procure manter a área de trabalho seca e livre de obstáculos.

Requisitos para a linha de ar e conexões:

1. A pressão máxima de trabalho não deve ultrapassar 90 psi (6,3 bar). Pressões mais altas podem danificar a ferramenta e machucar o operador.
2. O ar comprimido deve ser resfriado e filtrado na saída do compressor. Mesmo tomando estas medidas, um pouco de umidade pode se condensar dentro das tubulações e entrar na ferramenta pneumática, reduzindo sua vida útil. Por essa razão é recomendada a instalação de um conjunto de filtro e lubrificador de ar em algum ponto da linha entre a ferramenta e o compressor.
3. O compressor deve ter capacidade compatível com o consumo do número de ferramentas pneumáticas a ele conectadas.
4. Limpe o interior da mangueira com um jato de ar comprimido antes de conectá-la à ferramenta pneumática. Esse procedimento evita que sujeira e umidade sejam carregadas para dentro da ferramenta, danificando-a.



Atenção:

1. Esta é uma ferramenta de uso manual apenas. Ela é alimentada por ar comprimido e não possui isolamento elétrico algum.
2. Esta ferramenta foi projetada especificamente para lixar uma superfície metálica ou madeira. É vedado seu uso para qualquer outra finalidade.
3. A exposição a ruídos elevados pode provocar danos auditivos irreversíveis. Use sempre protetores auriculares ao trabalhar com esta ferramenta pneumática.
4. Use óculos e máscara para se proteger de eventuais partículas que sejam lançadas por esta ferramenta ao lixar uma superfície.
5. O uniforme deve ser adequado ao trabalho com ferramentas de alta rotação. Tiras e pontas soltas de tecido, cintas, correntes de pescoço ou pulseiras, assim como cabelos compridos, podem se enroscar na ferramenta e provocar sérios acidentes.
6. Trabalhe sempre com luvas para reduzir o risco de cortes ou queimaduras.
7. Use máscara para não aspirar o pó produzido durante o trabalho, o qual pode ser muito prejudicial à saúde.
8. Se a superfície produz pó ou gases tóxicos ao ser lixada, certifique-se de usar material de proteção adequado.
9. Jamais trabalhe com lixas úmidas ou sobre superfícies molhadas. A umidade afetará o acabamento do serviço e comprometerá o funcionamento da ferramenta.
10. Nunca use discos de desgaste ou de corte com esta lixadeira.
11. Observe o sentido de rotação da lixa, operando a lixadeira livremente, antes de iniciar qualquer trabalho. Isso evita acidentes causados pelo funcionamento em sentido inesperado.
12. Não permita que pessoas fiquem ao redor da área de trabalho enquanto a lixadeira estiver em operação. Pequenos estilhaços produzidos no processo podem atingi-las.
13. Trabalhe somente com lixas apropriadas ao material que será lixado.
14. O tamanho da lixa deve coincidir com o diâmetro do disco de fixação da ferramenta.
15. Certifique-se que a lixa é adequada para trabalhos a pelo menos 15.000 RPM.
16. Oriente eventuais faíscas produzidas durante lixamento em direção segura.
17. Desconecte a mangueira de ar da lixadeira sempre que efetuar a troca das lixas ou fizer algum ajuste na ferramenta.
18. Ao trocar lixas centralize-as em relação ao disco de fixação.
19. Alivie imediatamente a força sobre a alavanca superior de acionamento da ferramenta, se houver queda de energia ou se a mangueira de ar se desconectar.
20. Certifique-se que nenhum líquido inflamável se encontra próximo à lixadeira pneumática, especialmente ao efetuar a troca de lixas ou ao guardá-la após trabalho prolongado.
21. O trabalho ininterrupto por longos períodos pode causar fadiga. Recomenda-se efetuar pausas de vez em quando para evitar acidentes decorrentes do cansaço do operador.
22. Interrompa o trabalho imediatamente se sentir desconforto, dor ou mesmo formigamento dos membros ao usar esta ferramenta pneumática.
23. Esteja sempre atento a um possível chicoteamento da mangueira de ar, caso ela se rompa ou se desconecte acidentalmente da ferramenta.



Manutenção:

1. Antes de conectar a mangueira de ar à ferramenta, pingue 4 a 5 gotas de óleo no furo de entrada de ar. Conecte a mangueira, aperte a alavanca de acionamento e deixe a ferramenta funcionando por alguns segundos para lubrificá-la internamente.
2. Lubrifique novamente a ferramenta a cada intervalo de 3 ou 4 horas trabalhadas.
3. Utilize apenas óleo máquina SAE 10-20 para lubrificar sua ferramenta pneumática. Se outro líquido foi introduzido acidentalmente na máquina, faça com que ele seja expelido, introduzindo um volume maior de óleo SAE 10-20.
4. Mantenha a lixadeira em boas condições de funcionamento, limpando com jatos de ar comprimido, periodicamente, os componentes sob a coifa.
5. Ao descartar essa ferramenta pneumática ou suas partes, verifique a possibilidade de encaminhá-la para centros de reciclagem, colaborando para a reduzir a quantidade de lixo no meio-ambiente.



Lubrificação periódica

Instalando o acessório B
(apenas para lixadeiras da série QB-56)
Bolsa coletora de pó

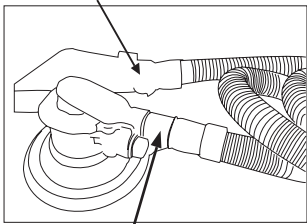

Conecte aqui a mangueira de ar comprimido.

Instalando o acessório A (apenas para lixadeiras da série QB-56)

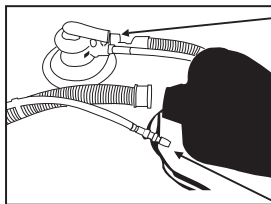

Tomada da sujeira

A saída de ar pode estar conectada a três opções:

1. Bolsa coletora de pó fornecida.
2. Aspirador de pó
3. Sistema central de coleta de pó

Entrada de ar, conecte aqui a mangueira de ar comprimido.

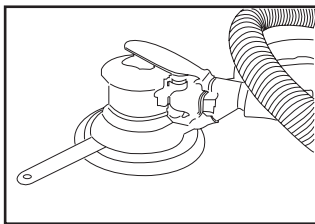

Trocando o suporte de lixas:

1. Inserindo a chave fornecida sob a coifa, trave o eixo de rotação.
2. Gire o suporte de lixa manualmente no sentido anti-horário para soltá-lo.



Перед эксплуатацией внимательно прочтите инструкцию

Рабочая обстановка:

1. Использование инструментов в любой потенциально взрывоопасной среде строго запрещено.
2. Рекомендуется использовать инструменты стоя на твердой и ровной поверхности.
3. Всегда используйте инструменты в хорошо проветриваемом помещении.
4. Основными причинами потенциальных серьезных травм являются падения, подскользывания, поэтому, перед началом работы с инструментами настоятельно рекомендуется приготовить чистую и свободную поверхность и порядок в рабочей зоне .

Подача воздуха и требования к соединению:

1. Максимальное рекомендуемое давление воздуха при эксплуатации не должно превышать 90 psi (6.3 атм.). Превышение рабочего давления может создать небезопасные условия для работы с инструментом.
2. Сжатый воздух должен быть охлажден и на выходе из компрессора должен быть установлен фильтр- влагоотделитель. Даже с фильтром, конденсат может скапливаться в трубопроводе или шланге, что может быть причиной преждевременного износа инструмента. Поэтому, рекомендуется установить воздушный фильтр-лубликатор между инструментом и компрессором.
3. Всегда используйте воздушный компрессор надлежащей производительности для каждого инструмента.
4. Продуйте шланг перед соединением с пневматическим инструментом. Это позволит избежать попадания влаги и пыли внутрь инструмента и появления ржавчины или неисправности.



Предостережения перед использованием:



1. Этот инструмент может использоваться только в качестве ручного инструмента. Он рассчитан только на питание сжатым воздухом.
2. Этот инструмент разработан специально для шлифования и полировки поверхности металлов и древесины. Любое применение или использование этого инструмента не по назначению строго запрещено.
3. Высокий уровень шума может привести к повреждению слуха. Всегда применяйте защиту органов слуха при работе с инструментом.
4. Применение защиты глаз / лица могут снизить опасность попадания материалов, вылетающих изпод инструмента.
5. Пользователь должен носить надлежащую одежду. Свободная одежда, длинные волосы, ремни, и ювелирные изделия не следует носить при работе этим инструментом.
6. Всегда используйте перчатки для предотвращения порезов и ожогов.
7. Работа с некоторыми материалами может привести к выбросу пыли и газов, которые могут привести к потенциально взрывоопасной среде и опасности для здоровья. Поэтому, рекомендуется ношение надлежащей защиты дыхания и принятие превентивных мер.
8. Запрещается использовать шлифовальную бумагу которая подверглась воздействию влаги. Кроме того, старайтесь не использовать этот инструмент, если он мокрый, это будет влиять на функциональность и прочность панели.
9. Не используйте отрезные круги на данном инструменте.
10. Произведите пробный пуск инструмента, чтобы подтвердить направление вращения до практического использования. Это позволит уменьшить потенциальную опасность в связи с неожиданным направлением вращения.
11. Никогда не используйте инструмент вне рабочей области чтобы избежать опасности травмирования людей поблизости.
12. Используйте только рекомендованные виды шлифовальной бумаги или полировщика которые находятся в хорошем состоянии и предназначены для использования на этих типах полировщиков.
13. Диаметр шлифовальной бумаги должен соответствовать диаметру который указан в прилагаемой таблице.
14. Дозволенная максимальная скорость шлифовальной бумаги или полировщика, который будет использоваться, должна быть выше, чем 15000R.PM
15. Убедитесь, что искры от шлифовальной бумаги направлены так, что они не создают опасности.
16. Всегда отключайте подачу воздуха и отсоединяйте воздушный шланг до замены шлифовальной бумаги / полировщика или внесения каких-либо корректировок в инструменте.
17. В случае замены шлифовальной бумаги, убедитесь, что она расположена концентрически на подкладке
18. Отпустите рычаг, чтобы избежать опасности, если есть сбой энергоснабжения и при подключении или отключении воздушного шланга.
19. Убедитесь что рядом с инструментом не хранится газ или горючие материалы.
20. Периодические перерывы рекомендуются для безопасности пользователя. Длительные периоды использования могут вызвать усталость пользователя.
21. Рекомендуется остановить эксплуатацию инструмента, если пользователь почувствовал дискомфорт, покалывание или боль во время работы.
22. Опасайтесь спонтанного обрыва шланга подачи сжатого воздуха, если он был подключен или отключен неправильно. Это может привести к травмам
23. Избегайте хранения инструмента в местах с повышенной влажностью



обслуживание:

1. Перед подключением воздушного шланга, или после применения продуйте шланг с 4-5 капель пневматического масла по прилагаемому рисунку № 1.
2. При постоянной работе инструмента рекомендуется смазывать инструмент каждые 3, 4 часа.
3. Для смазки оборудования не используйте легко воспламеняющиеся вещества. Используйте только смазки рекомендованные Mighty-Seven или уполномоченных дилеров. Использование не рекомендованных смазок может привести к снижению производительности, или к повреждению. При случайном использовании не рекомендуемой смазки, замените смазку на специальную.
4. Для поддержания инструмента в хорошем состоянии необходимо продувать его время от времени.
5. Соблюдайте все законы переработки отходов после завершения эксплуатации оборудования.



регулярное техобслуживание

Комплектующая б подходит для серии QB-56
мешок для сбора пыли

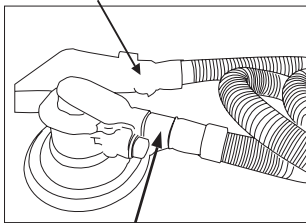

Воздушный шланг подсоединяется здесь

Установка комплектующего А. Подходит для серии QB-56.

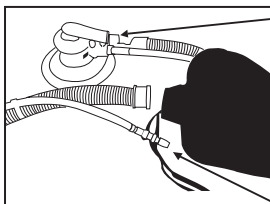

выход грязи

Комплектующие для присоединения:

1. Прилагаемый мешок для сбора пыли
2. Пылесос.
3. Центральная система сбора пыли.

Воздушный шланг подсоединяется здесь.

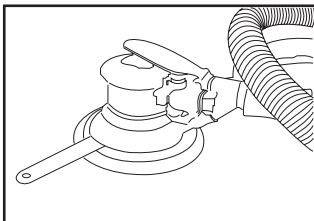

Замена подкладки:

- 1 Вставьте прилагаемый ключ в отверстие и зафиксируйте.
- 2 поверните подкладку против часовой стрелки.



进行安装、操作、维修或更换零件之前，请务必详读本使用手册。

工作环境：

1. 严格禁止在任何具有爆炸性气体的环境中使用本气动工具。
 2. 当使用本气动工具时必须站立在坚实稳固的物体或位置上。
 3. 使用本气动工具的场所，其通风条件必须十分良好。
 4. 滑倒、绊倒和从高处跌落…等等状况乃操作气动工具时最容易发生的意外状况，因此在操作之前，务必先将工作场所清理干净。
-

风源及安装需求：

1. 操作本气动工具的最大空气压力值不得超过90psi。高于此压力值时将可能对本气动工具或使用者带来危险。
2. 用于本气动工具的压缩空气必须经过冷却处理，在空压机出口端务必加装一只过滤器，以便过滤压缩空气中的水分。即便如此，仍会有少部分的水气凝结于空压管路当中，甚至渗进本气动工具的机械结构内部，造成本气动工具难以预期的损害。是故，压缩空气的管路在进入本气动工具之前的某适当位上，应予加装一只三点组合。
3. 使用者应根据各种不同气动工具的需求，选择不同规格的空气压缩机。
4. 开始操作本气动工具之前，应先将管路中的水气排除干净。如此，当可避免残留在压缩空气中的水分或灰尘进入本气动工具内部，将影响到本气动工具的正常性能，甚至造成损坏。



! 作业注意事项: !

1. 本气动工具完全采用压缩空气来加以驱动，仅限以手动方式进行操作。因本气动工具并不具备绝缘效果，故，使用时应特别注意不可接近电源。
2. 本气动工具是专为磨光或抛光特定金属或木质表面而设计的气动工具，任何不同于上述的作业皆不得使用该工具。
3. 高分贝的噪音可能会使听力受损。故，当使用本气动工具时请务必戴上防护耳罩。
4. 为防范因异物或磨屑飞出而造成危险，操作本气动工具时请务必穿戴眼部 / 脸部护具。
5. 使用者在使用本气动工具时，应绝对避免穿着宽松的衣服或配戴过长的腰带、珠宝、首饰…等物品；长发亦必须包扎妥当。
6. 操作本气动工具时请穿戴手套，以避免遭到割伤或烫伤。
7. 为避免操作本气动工具时吸入有害健康的粉尘，操作前戴上防护口罩有其绝对性之必要。
8. 本气动工具运用在某些特定材质时会喷射出粉尘和烟尘，此现象将会使工作环境潜藏爆炸性，并对人体健康造成危害。因此使用时务必配戴呼吸保护器具和适当的防护措施。
9. 切勿使用已经受潮的磨砂纸。若本气动工具有受潮的现象也应避免使用，以免影响其正常功能及寿命。
10. 严禁将砂轮机或切断砂轮片安装在本气动工具上使用。
11. 正式使用本气动工具之前应进行试转以确认工作轴运转方向。此动作可有效降低因错误回转所带来的潜在性危险。
12. 本气动工具绝对避免在工作范围以外的区域操作，以免配件/附件因意外飞离本气动工具而导致危险。
13. 本气动工具仅可采用自附式且功能正常的磨砂纸或抛光轮。
14. 自附式磨砂纸或抛光轮的直径务必须符合本气动工具的规格，此规格详细标明于次页规格表中。
15. 采用自附式磨砂纸或抛光轮前，请务必确认其最高转速必须超过15000R.P.M.
16. 使用前务必须确定使用时磨盘所产生的火花方向不会产生任何危险。
17. 在更换磨砂纸、抛光轮或调整本气动工具时，请务必关闭风源，并将本气动工具与空压软管脱离。
18. 当进行更换自附式磨砂纸或抛光轮时，务必确认贴合于磨盘的正中央。
19. 当连接或脱离空压软管时，风源供应若产生问题，应立即释放扳机，以免造成危险。
20. 更换、拆卸、维修、储放及操作本气动工具的场所周遭，绝对不得存放瓦斯或其它任何可燃性的气体。
21. 长时间使用本气动工具将会造成使用者疲劳，为了使用者的安全着想，请务必实施周期性地休息。
22. 在使用中有任何不适、颤抖、或疼痛的感觉时，请务必立即停机休息。
23. 不当拆卸、连接空压软管，或非预期性的软管断裂都将造成空压软管的任意甩动，此类危险状况，操作之时宜特别注意。
24. 应尽可能避免将本气动工具储放在高湿度的环境当中。



维护与保养:

1. 本气动工具于使用之前及使用完毕之后, 均应从进气口处加入4或5c.c的气动油, 并空转几秒以清洁各部零件。
2. 每使用3至4个小时, 请务必再次添加气动油, 并空转几秒以进行保养。此项作业对于维护本气动工具的性能, 及提升其使用寿命具有绝对的帮助。
3. 保养本气动工具时绝对禁止使用任何易燃性或具挥发性的液体。仅建议使用经本厂授权的服务中心所介绍的润滑油脂。任何其它的润滑油脂均有可能降低本气动工具的功能, 甚至造成永久性的损坏。当不小心使用到其它润滑油脂时, 则请立即用建议的润滑油脂将其清洗干净。
4. 为维护本气动工具处于最佳使用状态, 请不定期以压缩空气清洁护罩内之粉尘。
5. 如果本气动工具已然不堪使用, 请务必遵照相关废弃物回收法令进行后续处置。

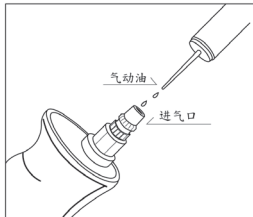

气动工具之日常润滑保养

集尘设备安装方式(一), 适用于QB-56 系列:

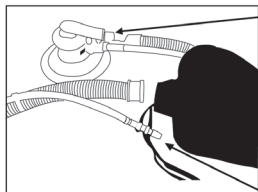

粉尘出口

三种可供选择安装的集尘设备:

5. 附件集尘袋.
6. 真空吸尘器.
7. 中央集尘系统.

压缩空气进气口

集尘设备安装方式(二), 适用于QB-56 系列: 集尘袋

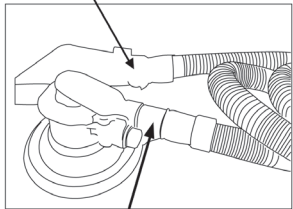

压缩空气进气口

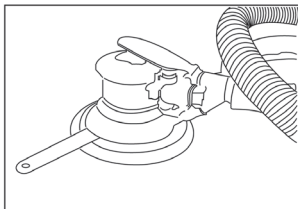

磨盘更换方式:

3. 使用附件扳手伸入护罩内将工作轴轴固定.
4. 以手动方式逆时针旋转拆下磨盘。



Před instalací, provozem, údržbou či opravou si přečtěte pozorně tento návod.

Doporučení pro práci s nářadím:

1. Používání tohoto nářadí v prostředí s možností výbuchu je striktně zakázáno.
2. Při práci s tímto nářadím pracujte vždy vestoje a stůjte na pevné ploše.
3. Vždy používejte toto nářadí v dobře větraném prostoru.
4. Uklouznutí, zakopnutí a pád jsou nejčastější příčinou úrazu. V pracovním prostoru proto vždy udržujte pořádek a před zahájením práce jej vždy uklidte.

Подача воздуха и требования к соединению:

1. Maximální doporučený tlak vzduchu během provozu nesmí překročit 6.3 bar (90 psi). Vyšší tlak vzduchu může způsobit nebezpečné provozní podmínky pro nářadí a uživatele.
2. Stlačený vzduch by měl být zbaven vlhkosti pomocí sušičky a nečistot pomocí filtru instalovaného za výstup z kompresoru. Když je instalován pouze filtr, část vlhkosti stále kondenzuje v potrubním rozvodu nebo v hadici a při vstupu do nářadí způsobuje jeho poškození a snižuje životnost. V takovém případě vždy doporučujeme instalovat filtr co nejbližše nářadí.
3. Vždy používejte pouze kompresor s dostatečným výkonem zajišťující plynulou dodávku stlačeného vzduchu.
4. Přírodní hadici před použitím vyčištěte proudem vzduchu. Tím zabráníte vstupu jak vlhkosti, tak pevných nečistot do nářadí.

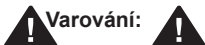

1. Toto nářadí může být používáno pouze jako vzduchové ruční nářadí. Je napájeno stlačeným vzduchem a není chráněno proti elektrickému napětí.
2. Toto nářadí je určeno výhradně pro broušení a leštění dřevěných a kovových povrchů. Jakékoliv jiné použití, než je uvedeno je striktně zakázáno.
3. Vysoká hloučnosť může způsobit poškození sluchu. Při práci s nářadím si vždy chraňte uši ochrannými prostředky.
4. Při používání ochrany obličeje a očí snižujete nebezpečí úrazu způsobeného vymrštěným oříškem při vkládání nebo vyndávání z nářadí během provozu.
5. Uživatel musí nosit ochranný oděv. Při provozu nářadí je zakázáno nosit volné oblečení, volně rozpuštěné dlouhé vlasy, šle, pásky, popruhy či šperky.
6. Vždy noste při práci rukavice, aby se snížilo riziko pořezání či popálení.
7. Práce s některými materiály může vytvořit prach a výpary, díky nimž může vzniknout potenciálně explozivní či zdraví škodlivé prostředí. Proto noste při práci roušku a dodržujte preventivní opatření uvedená v návodu.
8. Nikdy nepoužívejte brusný papír, který byl vystaven vlhkosti. Rovněž se vyvarujte práci ve vlhkém prostředí, které vede k poškození podložky a snížení životnosti brusky.
9. Nepoužívejte žádné řezné nebo brusné kotouče a jiné nástroje, které nejsou určeny pro tento typ nářadí.
10. Před provozem otestujte správnost směru rotace. Tato kontrola snižuje riziko zranění v důsledku nečekaného pohybu nářadí.
11. Nikdy nepoužívejte nářadí s brusným papírem mimo pracovní plochu. V případě, že se příslušenství oddělí od brusky může dojít ke zraněním osob v blízkosti.
12. Používejte pouze doporučené samolepicí brusné a lešticí papíry, které jsou v dobrém stavu a jsou určeny pro tento typ brusky.
13. Průměr brusného papíru by měl splňovat přesnou specifikaci, která je uvedena v přiložené datové tabulce na následující straně.
14. Ujistěte se, že používané brusné a lešticí papíry jsou vyrobeny pro rychlost větší než 15000 ot./min.
15. Ujistěte se, že směr jisker odlétávajících z brusného papíru nemůže nikoho zranit.
16. Při výměně brusného či lešticího papíru vždy odpojte brusku od zdroje stlačeného vzduchu.
17. Při výměně brusného papíru se ujistěte, že je umístěn na brusné podložce koncentricky.
18. Pokud dojde k výpadku dodávky vzduchu nebo v okamžiku připojování a odpojování hadice vždy uvolněte spoušť.
19. Nářadí musí být skladováno mimo dosah hořlavých plynů a jiných hořlavých materiálů. Stejně opatření platí i pro servis, údržbu a výměnu brusných a lešticích papírů.
20. Dlouhodobé používání nářadí způsobuje únavu obsluhy. Pro uživatele vždy doporučujeme vykonávání bezpečnostních přestávek.
21. Doporučuje se přerušit provoz v případech kdy uživatel pociťuje nepohodlí, brnění nebo bolest.
22. Před použitím nářadí se ujistěte, zda jsou pevně namontovány všechny spojky a šroubení. Vzduchové hadice, které jsou pod tlakem mohou při odpojení způsobit závažná zranění!
23. Neukládejte toto nářadí do míst s vysokou vlhkostí.



Údržba:

1. Před zahájením práce kápněte do hadice 4 až 5 kapek oleje pro pneumatické nářadí a spusťte jej naprázdno na několik sekund. Viz ilustrační obr. 1
2. Každé 3-4 hodiny provozu doplňujte olej jako v bodě 1.
3. Nemažte toto nářadí hořlavými nebo těkavými látkami. Používejte výhradně mazivo firmy Mighty-Seven, které je k dostání u autorizovaných prodejců. Jakékoliv jiné mazivo způsobí snížení výkonu nebo trvalé poškození nářadí. V případě, že omylem použijete jiné než doporučené mazivo, ihned promažte nářadí předepsaným olejem.
4. Příležitostně očistěte vnitřní díly stlačeným vzduchem, aby byla zachována dobrá funkce nářadí.
5. Jakkmile již není nářadí použitelné, řiďte se zákony týkajícími se likvidace odpadu.



Pravidelná údržba

Příslušenství instalované a dodávané pro QB-56

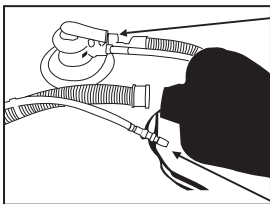

Odvod odpadu

Tři možnosti spojení:

8. Dodávaný sběrný sáček

9. Vysavač.

10. Centrální sběrný systém

Přívod vzduchu.

Příslušenství instalované a dodávané pro QB-56

Sběrný sáček

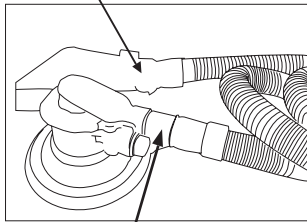

Zde připojte vzduchovou hadici

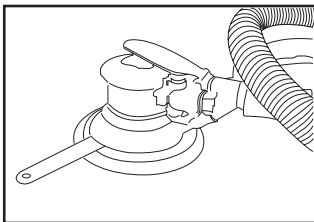

Výměna podložky:

5. Vložte dodaný klíč a držte jej

6. Ručně otáčejte podložkou proti směru hodinových ručiček.



Pred inštaláciou, prevádzkou, údržbou či opravou si prečítajte pozorne tento návod.

Doporučenie pre prácu s náradím :

1. Používanie tohto náradia v prostredí s možnosťou výbuchu je striktné zakázané.
2. Pri práci s týmto náradím pracujte vždy v stoji a stojte na pevnej ploche.
3. Vždy používajte toto náradie v dobre vetranom priestore.
4. Pošmyknutie, zakopnutie a pád sú najčastejšie príčinou úrazu. V pracovnom priestore preto vždy udržiajte poriadok a pred zahájením práce ho vždy poupratujte.

Požiadavky na stlačený vzduch a pripojenie k zdroju vzduchu:

1. Maximálny doporučený tlak vzduchu počas prevádzky nesmie prekročiť 6.3 bar (90 psi). Vyšší tlak vzduchu môže spôsobiť nebezpečné prevádzkové podmienky pre náradie a užívateľa.
2. Stlačený vzduch by mal byť zbavený vlhkosti pomocou sušičky a nečistoty pomocou filtra inštalovaného za výstup z kompresora. Keď je inštalovaný len filter, časť vlhkosti stále kondenzuje v potrubnom rozvode alebo v hadici a pri vstupe do náradia spôsobuje jeho poškodenie a znižuje životnosť. V takomto prípade vždy doporučujeme inštalovať filter čo najbližšie k náradia.
3. Vždy používajte len kompresor s dostatočným výkonom zaistujúcim plynulú dodávku stlačeného vzduchu.
4. Prívodnú hadicu pred použitím vyčistite prúdom vzduchu. Tým zabránite vstupu ako vlhkosti, tak pevných nečistôt do náradia.



Varovanie:

1. Toto náradie môže byť používané len ako vzduchové ručné náradie. Je napájané stlačeným vzduchom a nie je chránené proti elektrickému napätiu.
2. Toto náradie je určené výhradne pre brúsenie a leštenie drevených a kovových povrchov. Akékoľvek iné použitie, než je uvedené je striktné zakázané.
3. Vysoká hlučnosť môže spôsobiť poškodenie sluchu. Pri práci s náradím si vždy chráňte uši ochrannými prostriedkami.
4. Pri používaní ochrany tváre a očí znižujete nebezpečenstvo úrazu spôsobeného vymršteným orechom pri vkladaní alebo vyberaní z náradia počas prevádzky.
5. Užívateľ musí nosiť ochranný odev. Pri prevádzke náradia je zakázané nosiť voľné oblečenie, voľne rozpustené dlhé vlasy, traky, opasky, popruhy či šperky.
6. Vždy noste pri práci rukavice, aby sa znížilo riziko porezania alebo popálenia.
7. Práca s niektorými materiálmi môže vytvoriť prach a výpary, vďaka ktorým môže vzniknúť potencionálne výbušné či zdraviu škodlivé prostredie. Preto noste pri práci respirátor a dodržujte preventívne opatrenia uvedené v návode.
8. Nikdy nepoužívajte brúsny papier, ktorý bol vystavený vlhkosti. Taktiež sa vyvarujte práci vo vlhkom prostredí, ktorá vedie k poškodzovaniu podložky a zníženiu životnosti brúsky.
9. Nepoužívajte žiadne rezné alebo brúsne kotúče a iné nástroje, ktoré nie sú určené pre tento typ náradia.
10. Pred prevádzkou otestujte správnosť smeru otáčania. Táto kontrola znižuje riziko zranenia v dôsledku nečakaného pohybu náradia.
11. Nikdy nepoužívajte náradie s brúsnym papierom mimo pracovnú plochu. V prípade, že sa príslušenstvo oddelí od brúsky môže dôjsť k zraneniu osôb v blízkosti.
12. Používajte len doporučené samolepiace brúsne a leštiace papiere, ktoré sú v dobrom stave a sú určené pre tento typ brúsky.
13. Priemer brúsneho papiera by mal spĺňať presnú špecifikáciu, ktorá je uvedená v priloženej dátovej tabuľke na nasledujúcej strane.
14. Uistite sa, že používané brúsne a leštiace papiere sú vyrobené pre rýchlosť väčšiu ako 15000 ot./min.
15. Uistite sa, že smer iskier odlietavajúcich z brúsneho papiera nemôže nikoho zraniť.
16. Pri výmene brúsneho či leštiaceho papiera vždy odpojte brúsku od zdroja stlačeného vzduchu.
17. Pri výmene brúsneho papiera sa uistite, že je umiestnený na brúsnej podložke koncentricky.
18. Pokiaľ dôjde k výpadku dodávky vzduchu alebo v okamihu pripojovania a odpojovania hadice vždy uvoľnite spúšť.
19. Náradie musí byť skladované mimo dosah horľavých plynov a iných horľavých materiálov. Rovnaké opatrenie platí aj pre servis, údržbu a výmenu brusných a leštiacich papierov.
20. Dlhodobé používanie náradia spôsobuje únavu obsluhy. Pre užívateľa vždy doporučujeme vykonávanie bezpečnostných prestávok.
21. Doporučuje sa prerušiť prevádzku v prípadoch keď užívateľ pociťuje nepohodlie, brenenie alebo bolesť.
22. Pred použitím náradia sa uistite, či sú pevne namontované všetky spojky a šroubenia. Vzduchové hadice, ktoré sú pod tlakom môžu pri odpojení spôsobiť závažné zranenia!
23. Neukladajte toto náradie do miest s vysokou vlhkosťou.

Údržba:

1. Před zahájením práce kápněte do hadice 4 až 5 kapek oleje pro pneumatické nářadí a spusťte jej naprázdno na několik sekund. Viz ilustrační obr. 1
2. Každé 3-4 hodiny provozu doplňte olej jako v bodě 1.
3. Nemažte toto nářadí hořlavými nebo těkavými látkami. Používejte výhradně mazivo firmy Mighty-Seven, které je k dostání u autorizovaných prodejců. Jakékoliv jiné mazivo způsobí snížení výkonu nebo trvalé poškození nářadí. V případě, že omylem použijete jiné než doporučené mazivo, ihned promažte nářadí předepsaným olejem.
4. Příležitostně očistěte vnitřní díly stlačeným vzduchem, aby byla zachována dobrá funkce nářadí.
5. Jakmile již není nářadí použitelné, řiďte se zákony týkajícími se likvidace odpadu.



Pravidelná údržba

Príslušenstvo inštalované a dodávané pre QB-56 Zberný sáčok

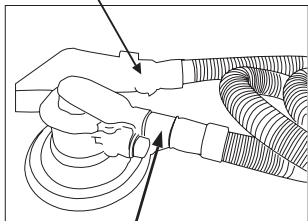

Tu pripojte vzduchovú hadicu

Príslušenstvo inštalované a dodávané pre QB-56

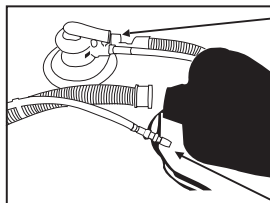

Odvod odpadu

Tri možnosti spojenia:

11. Dodávaný zberný sáčok

12. Vysávač.

13. Centrálny zberný systém



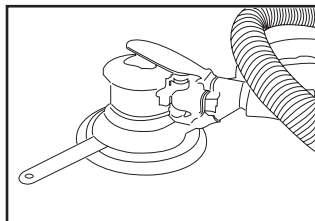







Prívod vzduchu













Výmena podložky:

7. Vložte dodaný kľúč a držte ho











8. Ručne otáčajte podložkou proti smeru hodinových ručičiek.

Item No.	Pad Dia	Free Speed	Ave. Air Consumption	Air Pressure	Overall Length	Motor	Net Weight	Air Hose	Sound Pressure	Vibration level	Orbit
	inch	R.P.M	CFM	PSI	inch	hp	LBS	inch	dBA	m/s ²	mm
Illustrator						hp					
QB-54502	5"	10000	3.0	90	7-3/4"	0.24	1.65	3/8"	81.6	1.5	5
QB-54602	6"	10000	3.0	90	8-1/4"	0.24	1.70	3/8"	81.6	1.5	5
QB-54702	6"	10000	3.0	90	8-1/4"	0.24	1.70	3/8"	81.6	1.5	5
QB-55502	5"	10000	3.0	90	6-5/32"	0.24	1.43	3/8"	81.6	1.5	5
QB-55602	6"	10000	3.0	90	6-11/16"	0.24	1.50	3/8"	81.6	1.5	5
QB-56502	5"	10000	3.0	90	7-3/4"	0.24	1.65	3/8"	81.6	1.5	5
QB-56602	6"	10000	3.0	90	8-1/4"	0.24	1.70	3/8"	81.6	1.5	5

Uncertainty K=0.5a if a ≤ 5 m/s² or K=0.4a if a > 5 m/s²

Référence	Diamètre du disque	Vitesse à vide	Cons. d'air moyenne	Pression	Longueur	Puissance du moteur	Poids	Tuyau d'air	Niveau sonore	Niveau de vibration	Orbit
	mm	R.P.M	L/min	bar	mm	hp	kg	mm	dBA	m/s ²	mm
Illustrator						hp					
QB-54502	127	10000	85	6.3	197	0.24	0.75	10	81.6	1.5	5
QB-54602	152	10000	85	6.3	210	0.24	0.78	10	81.6	1.5	5
QB-54702	152	10000	85	6.3	210	0.24	0.78	10	81.6	1.5	5
QB-55502	127	10000	85	6.3	157	0.24	0.65	10	81.6	1.5	5
QB-55602	152	10000	85	6.3	170	0.24	0.68	10	81.6	1.5	5
QB-56502	127	10000	85	6.3	197	0.24	0.75	10	81.6	1.5	5
QB-56602	152	10000	85	6.3	210	0.24	0.78	10	81.6	1.5	5

Incertitude K=0.5a si a ≤ 5m/s² ou K=0.4a si a > 5m/s²

Artikel-Nr.	Druckluft-Schleifer	Leerlauf Drehzahl	Luftverbrauch	Arbeitsdruck	Gesamtlänge	Motorleistung	Nettogewicht	Empf. Luftschlauch	Schalldruckpegel	Vibrationsniveau	Orbit
	mm	R.P.M	L/min	bar	mm	kw	kg	mm	dBA	m/s ²	mm
Illustrator						hp					
QB-54502	127	10000	85	6.3	197	0.24	0.75	10	81.6	1.5	5
QB-54602	152	10000	85	6.3	210	0.24	0.78	10	81.6	1.5	5
QB-54702	152	10000	85	6.3	210	0.24	0.78	10	81.6	1.5	5
QB-55502	127	10000	85	6.3	157	0.24	0.65	10	81.6	1.5	5
QB-55602	152	10000	85	6.3	170	0.24	0.68	10	81.6	1.5	5
QB-56502	127	10000	85	6.3	197	0.24	0.75	10	81.6	1.5	5
QB-56602	152	10000	85	6.3	210	0.24	0.78	10	81.6	1.5	5

Unsicherheit K = 0.5 wenn ein ≤ 5 m/s² oder K = 0.4a wenn a > 5 m/s²

Modelo	Disco	Velocidad libre	Consumo de Aire Promedio	Presión de Aire	Longitud Total	Motor	Peso Neto	Manguera de Aire	Presión Sonora	Nivel de vibración	Orbit
	Inch	R.P.M	L/min	bar	mm	hp	kg	mm	dBA	m/s ²	mm
Illustrator											
QB-54502	5"	10000	85	6.3	197	0.24	0.75	10	81.6	1.5	5
QB-54602	6"	10000	85	6.3	210	0.24	0.78	10	81.6	1.5	5
QB-54702	6"	10000	85	6.3	210	0.24	0.78	10	81.6	1.5	5
QB-55502	5"	10000	85	6.3	157	0.24	0.65	10	81.6	1.5	5
QB-55602	6"	10000	85	6.3	170	0.24	0.68	10	81.6	1.5	5
QB-56502	5"	10000	85	6.3	197	0.24	0.75	10	81.6	1.5	5
QB-56602	6"	10000	85	6.3	210	0.24	0.78	10	81.6	1.5	5

variable K=0.5a si a ≤ 5 m/s² ó K=0.4a si a > 5 m/s²

Código	Diámetro del disco	Velocidad Libre	Consumo de Ar	Presión de operación	Comprimento Total	Potência do Motor	Peso	Diâmetro interno da mangueira	Nível de ruído	Nível de vibração	Orbit
	Inch	R.P.M	L/min	PSI	mm	hp	kg	Inch	dBA	m/s ²	mm
Illustrator											
QB-54502	5"	10000	85	90	197	0.24	0.75	3/8"	81.6	1.5	5
QB-54602	6"	10000	85	90	210	0.24	0.78	3/8"	81.6	1.5	5
QB-54702	6"	10000	85	90	210	0.24	0.78	3/8"	81.6	1.5	5
QB-55502	5"	10000	85	90	157	0.24	0.65	3/8"	81.6	1.5	5
QB-55602	6"	10000	85	90	170	0.24	0.68	3/8"	81.6	1.5	5
QB-56502	5"	10000	85	90	197	0.24	0.75	3/8"	81.6	1.5	5
QB-56602	6"	10000	85	90	210	0.24	0.78	3/8"	81.6	1.5	5

Incerteza K=0.5a se a ≤ 5 m/s² ou K=0.4a se a > 5 m/s²

Art No.	Диаметр диска	Скорость свободн. Вращения	Среднее потребление. Воздуха	Рабочее давление воздуха	Общая длина	Мощность	Вес	Мини. Внутр. Дим. Шланга	Уровень шума	Уровень. уровень. вибрации	Orbit
	Inch	R.P.M	L/min	bar	mm	hp	kg	mm	dBA	m/s ²	mm
Illustrator											
QB-54502	127	10000	85	6.3	197	0.24	0.75	10	81.6	1.5	5
QB-54602	152	10000	85	6.3	210	0.24	0.78	10	81.6	1.5	5
QB-54702	152	10000	85	6.3	210	0.24	0.78	10	81.6	1.5	5
QB-55502	127	10000	85	6.3	157	0.24	0.65	10	81.6	1.5	5
QB-55602	152	10000	85	6.3	170	0.24	0.68	10	81.6	1.5	5
QB-56502	127	10000	85	6.3	197	0.24	0.75	10	81.6	1.5	5
QB-56602	152	10000	85	6.3	210	0.24	0.78	10	81.6	1.5	5

Погрешность K=0.5a если a ≤ 5 m/s² или K=0.4a если a > 5 m/s²



EC DECLARATION OF CONFORMITY

Original Language

Serial Number: Please refer to the tool

Air Random Orbital Sander

Item No.: QB-54502 QB-54602 QB-54702 QB-55502 QB-55602 QB-56502 QB-56602

We declare under our own responsibility that the above machinery fulfils all the relevant provisions of Machinery Directive 2006/42/EC and its amendment and is manufactured and tested according to the following standards:

EN ISO 11148-7 / EN ISO 15744 / EN ISO 28927-1

Declared in: Taichung, Taiwan

Dated:2013/06/01

Signature

Jonney Chen

Declared by: QA Manager



Manufacturer:

Mighty Seven International Co., Ltd.

No. 70-25, Ching Quang Rd., Wujih Dist.,

Taichung City, 41466 Taiwan

<http://www.mighty-seven.com>

Authorized contact, to compile the technical files :

King Tony France

3 Rue des imprimeurs ZI République Nord 1.

86000 POITIERS FRANCE

TEL : (+33) 5-49-30-30-90

E-MAIL : christian.aubineau@kingtony.eu



EC-DECLARATION DE CONFORMITE

traduit de la langue originale

Numéro de série : se référer au numéro inscrit sur la machine

Ponceuse orbitale

Référence: QB-54502 QB-54602 QB-54702 QB-55502 QB-55602 QB-56502 QB-56602

Nous déclarons sous notre propre responsabilité que les outils sus mentionnés sont conforme aux provisions relative à la directive outillage 2006/42/EC et ses amendements

et qu'ils ont été fabriqués et testés selon les standards suivants :

EN ISO 11148-7 / EN ISO 15744 / EN ISO 28927-1

Déclaré à: Taichung, Taiwan

Date: 2013/06/01

Signature

Jonney Chen

Declared by: QA Manager



Fabricant:

Mighty Seven International Co., Ltd.

No. 70-25, Ching Quang Rd., Wujih Dist.,

Taichung City, 41466 Taiwan

<http://www.mighty-seven.com>

Personne autorisée pour établir les fiches techniques:

King Tony France

3 Rue des imprimeurs ZI République Nord 1. 86000 POITIERS

FRANCE

TEL : (+33) 5-49-30-30-90

E-MAIL : christian.aubineau@kingtony.eu



EG-Konformitätserklärung

Übersetzung aus der Original-Sprache

Seriennummer: bitte bei Frage immer angeben!

Druckluft-Absaug-Exzentrerschleifer

Artikel-Nr. QB-54502 QB-54602 QB-54702 QB-55502 QB-55602 QB-56502 QB-56602

Wir erklären in eigener Verantwortung, dass folgendes Produkt alle einschlägigen Bestimmungen der Maschinen-Richtlinie 2006/42/EC erfüllt und deren Änderungen, und dass es hergestellt wird und nach den folgenden Normen geprüft wird:

EN ISO 11148-7 / EN ISO 15744 / EN ISO 28927-1

Erklärt in: Taichung, Taiwan

Datum: 2013/06/01

Unterschrift:

Jonney Chen

Erklärt von: QA Manager

Der Hersteller:

Mighty Seven International Co., Ltd.

No. 70-25, Ching Quang Rd., Wujih Dist.,

Taichung City, 41466 Taiwan

<http://www.mighty-seven.com>



Autorisierte Person, die zur Erstellung des technischen

Dossiers ist :

King Tony France

3 Rue des imprimeurs ZI République Nord 1.

86000 POITIERS FRANCE

TEL : (+33) 5-49-30-30-90

E-MAIL : christian.aubineau@kingtony.eu



DECLARACIÓN DE CONFORMIDAD DE EC

Traducción del lenguaje original

Número de serie: por favor ver la herramienta

Lijadora Orbital Neumática

Modelo : QB-54502 QB-54602 QB-54702 QB-55502 QB-55602 QB-56502 QB-56602

Declaramos bajo nuestra propia responsabilidad que la maquinaria arriba mencionada cumple con todas las provisiones relevantes de la Directiva de Maquinaria 2006/42/EC

y sus enmiendas y ha sido fabricado y probado de acuerdo a los siguientes estándares:

EN ISO 11148-7 / EN ISO 15744 / EN ISO 28927-1

Declarado en: Taichung, Taiwan

Fecha: 2013/06/01

Firma

Jonney Chen

Declarado por: Gerente de Control de Calidad

Fabricante:

Mighty Seven International Co., Ltd.

No. 70-25, Ching Quang Rd., Wujih Dist.,

Taichung City, 41466 Taiwan

<http://www.mighty-seven.com>



Contacto Autorizado, para recopilar los archivos técnicos :

King Tony France

3 Rue des imprimeurs ZI République Nord 1. 86000 POITIERS
FRANCE

TEL : (+33) 5-49-30-30-90

E-MAIL : christian.aubineau@kingtony.eu



Declaração de Conformidade EC

tradução da língua original

número de série: por favor, procure-o na ferramenta

Lixadeira orbital pneumática

Código.: QB-54502 QB-54602 QB-54702 QB-55502 QB-55602 QB-56502 QB-56602

Declaramos sob nossa responsabilidade que o equipamento acima cumpre todos os requisitos relevantes da Diretriz para Equipamentos 2006/42/EC e seus anexos, tendo

sido fabricado e testado de acordo com a(s) seguinte(s) normas:

EN ISO 11148-7 / EN ISO 15744 / EN ISO 28927-1

Declarada em: Taichung, Taiwan

Datada de: 2013/06/01

Assinada por

Jonney Chen

Declarada pelo Gerente da Qualidade

Fabricante:

Mighty Seven International Co., Ltd.

No. 70-25, Ching Quang Rd., Wujih Dist.,

Taichung City, 41466 Taiwan

<http://www.mighty-seven.com>



Contato responsável pelas informações técnicas:

King Tony France

3 Rue des imprimeurs ZI République Nord 1. 86000 POITIERS

FRANCE

TEL : (+33) 5-49-30-30-90

E-MAIL : christian.aubineau@kingtony.eu



Декларация соответствия стандарту ЕС

Перевод с языка оригинала

серийный номер: смотрите на инструменте

Шлифмашинка орбитальная пневматическая

Арт No.: QB-54502 QB-54602 QB-54702 QB-55502 QB-55602 QB-56502 QB-56602

Мы удостоверяем, что данное оборудование соответствует следующим нормам качества 2006/42/ЕС и все технологические изменения конструкции и производства были подвергнуты испытаниям и сертифицированы по следующим стандартам качества:

EN ISO 11148-7 / EN ISO 15744 / EN ISO 28927-1

Удостоверено в: Taichung, Taiwan

Дата: 2013/06/01

Подпись

Jonney Chen

Начальник службы технического контроля

Производитель

Mighty Seven International Co., Ltd.

No. 70-25, Ching Quang Rd., Wujih Dist.,

Taichung City, 41466 Taiwan

<http://www.mighty-seven.com>



Официальный представитель, представляющий
техническую документацию

King Tony France

3 Rue des imprimeurs ZI République Nord 1. 86000 POITIERS
FRANCE

TEL : (+33) 5-49-30-30-90

E-MAIL : christian.aubineau@kingtony.eu



PROHLÁŠENÍ O SHODĚ PRO EU

Typ výrobku: QB-54502 QB-54602 QB-54702 QB-55502 QB-55602 QB-56502 QB-56602 Excentrické brusky

Na Excentrické brusky vlastní zodpovědnost prohlašujeme, že výše uvedené pneumatické nářadí splňuje všechny příslušné požadavky směrnice 2006/42/EC a jejich změn a že je toto nářadí vyráběno a testováno podle následujících standardů: EN ISO 11148-7 / EN ISO 15744 / EN ISO 28927-1

Prohlášeno v: Taichung, Taiwan
Dne: 2013/06/01

Jonney Chen
Deklarováno: QA Manager

Manufacturer:

Mighty Seven International Co., Ltd.

No. 70-25, Ching Quang Rd., Wujih Dist.,

Taichung City, 41466 Taiwan

<http://www.mighty-seven.com>



Authorized contact, to compile the technical files :

King Tony France

ANCIEN BATIMENT CAPLAIN 3 RUE DES IMPRIMEURS ZI

REPUBLIQUE NORD 86000 POITIERS FRANCE

TEL: (+33) 5-49-30-30-90

E-MAIL: christian.aubineau@kingtony.eu



Air Sander

Item No : QB-54 QB-55 QB-56

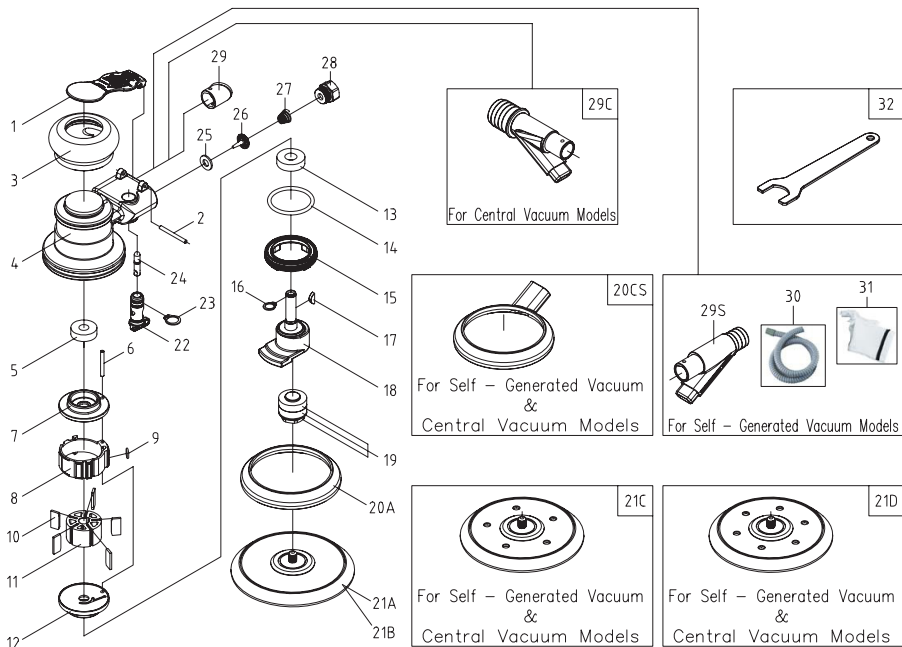

Part List Item No : QB-54 QB-55 QB-56

NO.	INDEX NO.	DESCRIPTION	QTY
1	QB-54P01	Valve Lever	1
2	QB-54P02	Spring Pin	1
3	QB-54P03	Housing Cap	1
4	QB-54P04	Housing	1
5	QB-54P05	Bearing	1
6	QB-54P06	Spring Pin	1
7	QB-54P07	Rear Plate	1
8	QB-54P08	Cylinder	1
9	QB-54P09	O-Ring	1
10	QB-54T10	Rotor Blade (5pcs)	1 set
11	QB-54P11	Rotor	1
12	QB-54P12	Front Plate	1
13	QB-54P13	Bearing	1
14	QB-54P14	O-Ring	1
15	QB-54P15	Nut	1
16	QB-54P16	Snap Ring	1
17	QB-54P17	Rotor Key	1
18	QB-54P18	Motor Shaft Balancer	1
19	QB-54T19	Bearing +Pad Retainer Set	1 set
20	QB-55P20	Sleeve (For QB-55)	1

NO.	INDEX NO.	DESCRIPTION	QTY
20C	QB-54P20C	Sleeve (For QB-54)	1
20S	QB-56P20S	Sleeve (For QB-56)	1
21A	QB-55P21A	5"Pad	1
21B	QB-55P21B	6"Pad	1
21C	QB-54P21C	5"Pad (For QB-54&QB-56)	1
21D	QB-54P21D	6"Pad (For QB-54&QB-56)	1
22	QB-54P22	Regulator Lever Set	1
23	QB-54P23	Snap Ring	1
24	QB-54P24	Valve Tappet	1
25	QB-54P25	Washer	1
26	QB-54P26	Adjust Shaft	1
27	QB-54P27	Compression Spring	1
28	QB-54P28	Adapter	1
29	QB-55P29	Silencer	1
29C	QB-54P29C	Couplings (For QB-54)	1
29S	QB-56P29S	Couplings (For QB-56)	1
30S	QB-56P30S	Air Hose	1
31S	QB-56P31S	Vacuum Storage Bag	1
32	QB-54P32	Wrench	1

Warranty Card

Manufacturer's limited warranty

Mighty Seven International CO., LTD. offers limited warranty to the products manufactured by **Mighty Seven** and sold by its worldwide authorized dealers. The limited warranty only applies to products that are defective in material and workmanship and does not apply to products which have been abused, misused, modified, or repaired by someone other than **Mighty Seven** or its authorized service representatives. If there is a defective product of **Mighty Seven**, please send it prepaid to the dealer where it was purchased from along with address and contact information. Repairs or replacements are warranted as described above; otherwise, the service of repairs or replacements will be charged.

Please Keep This card For Warranty

Date of Purchase :	Model No. :
Warranty Expiration Date :	Serial No. :
Distributor Stamp	
	



For Distributor

Warranty Card

Date of Purchase :	Model No. :
Warranty Expiration Date :	Serial No. :
Name :	
Company Name :	
Address :	
Tel. :	Fax. :
E-mail :	
Type of Business :	
<input type="checkbox"/> Agriculture	<input type="checkbox"/> Paint & Body Repair
<input type="checkbox"/> General Auto Repair	<input type="checkbox"/> Public Work/Gov. Utilities
<input type="checkbox"/> Tire	<input type="checkbox"/> Factory
<input type="checkbox"/> Truck Maintenance/Repair	<input type="checkbox"/> Home Use
<input type="checkbox"/> Car Maker	<input type="checkbox"/> Other _____
Specification of compressor used :	
Horsepower :	Tank Size (liter/gal) :
<input type="checkbox"/> 5 <input type="checkbox"/> 7,5 <input type="checkbox"/> 10 <input type="checkbox"/> 15+	<input type="checkbox"/> 75,7(20) <input type="checkbox"/> 227,1(60) <input type="checkbox"/> 302,8(80) <input type="checkbox"/> 454,2(120)
<input type="checkbox"/> other _____	<input type="checkbox"/> other _____

Formulaire de garantie

Garantie fabricant

Mighty Seven International CO., LTD offre la garantie fabricant aux produits fabriqués par **Mighty Seven** et vendus par ses distributeurs agréés dans le monde entier. La garantie limitée s'applique seulement aux produits qui sont défectueux et ne s'applique pas aux produits qui ont été mal utilisés, perdus, modifiés ou réparés par quelqu'un d'autre que **Mighty Seven** ou ses services techniques. S'il y a un produit défectueux de **Mighty Seven**, envoyez-le au distributeur où il a été acheté, avec l'adresse et les coordonnées du propriétaire. La réparation ou les remplacements de pièces sont garantis comme décrit ci-dessus; sinon, le service technique facturera la réparation au propriétaire du produit.

Remplir le formulaire de garantie

Date d'achat du produit:	Modèle N°:
Date d'expiration de la garantie:	N° de série:
Tampon du distributeur	
	



Formulaire de garantie

Date d'achat du produit:	Modèle N°:
Date d'expiration de la garantie:	N° de série:
Nom:	
Nom de la société:	
Adresse:	
Tel. :	Fax.:
E-mail:	
Type d'activité: <input type="checkbox"/> Agricole <input type="checkbox"/> Réparations automobile <input type="checkbox"/> Pneumatiques <input type="checkbox"/> Maintenances et réparations poids lourd <input type="checkbox"/> Fabricant automobile <input type="checkbox"/> Carrosserie <input type="checkbox"/> Travaux publics <input type="checkbox"/> Industrie <input type="checkbox"/> Particulier <input type="checkbox"/> Autre _____	
Compresseur utilisé: Puissance CV: <input type="checkbox"/> 5 <input type="checkbox"/> 7,5 <input type="checkbox"/> 10 <input type="checkbox"/> 15+ <input type="checkbox"/> Autre _____	
Taille de la cuve (Litre): <input type="checkbox"/> 75,7 <input type="checkbox"/> 227,1 <input type="checkbox"/> 302,8 <input type="checkbox"/> 454,2 <input type="checkbox"/> Autre _____	

Garantiekarte

Herstellergarantie

Mighty Seven International CO., LTD. bietet Kunden die Garantie mit gewisser Beschränkung für alle Produkte, die aus eigener Herstellung stammen und von **Mighty Sevens** weltweit autorisierten Fachhändlern gekauft worden sind. Garantieansprüche können nur gewährt werden, wenn der Mangel oder Schaden nachweislich auf unsachgemäße Herstellung oder die Verwendung fehlerhafter Materialien zurückzuführen ist. **Mighty Seven** haftet nicht für Beanstandungen der Werkzeuge, die auf unsachgemäße Handhabung, sowie zu hohen Betriebsdruck, oder der Verwendung von falschen Zubehörteilen zurückzuführen sind. Mighty Seven schuldet auch nicht für Ausfälle, die die mangelhafte Wartung und Überbeanspruchung der Werkzeuge nachweisen.

Garantieansprüche können nur dem Hersteller oder den autorisierten Fachhändlern gegenüber schriftlich geltend gemacht werden. Im Fall einer Reklamation sollen die defekten Teile mit der Kontaktanschrift des Absenders zurück an die Verkaufsstelle gesendet werden. Für die Werkzeuge, an denen eigenhändige Reparaturversuche bereits vorgenommen wurde, entfällt jeglicher Garantieanspruch.

Bitte diese Garantiekarte aufbewahren!

Einkaufsdatum:	Model-Nr.:
Garantieablaufdatum:	Serien-Nr.:
Ihre Mighty Seven Fachhändler	
	



Garantiekarte

Einkaufsdatum:	Model-Nr.:
Garantieablaufdatum:	Serien-Nr.:
Name:	
Firmenname:	
Adresse:	
Tel.:	Fax.:
Email:	
Branche: <input type="checkbox"/> Agrarindustrie: <input type="checkbox"/> Auto-Karosserie und Lackierer <input type="checkbox"/> Allg. KFZ-Reparaturdienst <input type="checkbox"/> für Öffentlichkeitsarbeit <input type="checkbox"/> Reifenservice <input type="checkbox"/> Produktion <input type="checkbox"/> Nutzfahrzeug-LKW-Service <input type="checkbox"/> Heimwerk <input type="checkbox"/> Autohersteller <input type="checkbox"/> Sonstiges _____	
Spezifikation des verwendeten Kompressors: Psi (bar): <input type="checkbox"/> 5 <input type="checkbox"/> 7,5 <input type="checkbox"/> 10 <input type="checkbox"/> 15+ <input type="checkbox"/> Sonstiges _____	
Luftbehälter (Liter): <input type="checkbox"/> 75,7 <input type="checkbox"/> 227,1 <input type="checkbox"/> 302,8 <input type="checkbox"/> 454,2 <input type="checkbox"/> Sonstiges _____	

Tarjeta de Garantía

Garantía Limitada del Fabricante

Mighty Seven International CO., LTD. ofrece una garantía limitada a los productos fabricados por **Mighty Seven** y vendidos por sus agentes autorizados a nivel internacional. La garantía limitada sólo aplica a defectos de material o manufactura y no aplica a productos que hayan sido abusados, malusados, modificados o reparados por terceros ajenos a **Mighty Seven** o sus representantes de servicio autorizados. Si hubiera un defecto en un producto de Mighty Seven, por favor enviarlo prepago al lugar donde fue comprado adjuntando su dirección e información de contacto. Las reparaciones o reemplazos son garantizados en los casos arriba explicados; de lo contrario las reparaciones o reemplazos tendrán un costo que deberá ser pagado por el cliente.

Por favor conservar esta tarjeta para Garantía

Fecha de Compra :	Modelo No. :
Fecha de fin de Garantía :	No. de Serie :
Sello del Distribuidor	
	



Tarjeta de Garantía

Fecha de Compra :	Modelo No. :
Fecha de fin de Garantía :	No. de Serie :
Nombre :	
Nombre de la Empresa :	
Dirección :	
Tel.:	Fax.:
Email:	
Tipo de Negocio : <input type="checkbox"/> Agricultura <input type="checkbox"/> Reparación Gral. Autos <input type="checkbox"/> Llantas <input type="checkbox"/> Reparación/mant.camiones <input type="checkbox"/> Fabricante de Autos <input type="checkbox"/> Pintura y reparación carrocería <input type="checkbox"/> Trabajo público / Gobierno <input type="checkbox"/> Fábrica <input type="checkbox"/> Uso Casero <input type="checkbox"/> Otros _____	
Especificaciones de la compresora usada: Potencia (HP) : <input type="checkbox"/> 5 <input type="checkbox"/> 7,5 <input type="checkbox"/> 10 <input type="checkbox"/> 15+ <input type="checkbox"/> Otros _____	
Tamaño de tanque (litro) : <input type="checkbox"/> 75,7 <input type="checkbox"/> 227,1 <input type="checkbox"/> 302,8 <input type="checkbox"/> 454,2 <input type="checkbox"/> Otros _____	

Cartão de garantia

Garantia limitada de fabricante

A **Mighty Mighty Seven International CO., LTD** oferece garantia limitada aos produtos por ela fabricados e vendidos globalmente por seus distribuidores autorizados. A garantia limitada aplica-se somente aos produtos que apresentarem defeitos de material ou manufatura, não cobrindo, portanto, produtos que forem usados incorretamente, danificados, modificados ou reparados por outros que não a própria **Mighty Seven** International ou seus distribuidores autorizados. Se houver um produto **Mighty Seven** defeituoso, por favor, envie-o com frete pago para o distribuidor onde ele foi comprado, incluindo no pacote informações para contato e endereço para devolução. Reparos ou trocas em garantia serão oferecidos conforme condições acima descritas. Nos demais casos peças e mão-de-obra serão cobrados.

Por favor, guarde este cartão para fins de garantia.

Data da compra:	Modelo:
Garantia válida até:	Nº de série:
Carimbo do distribuidor 	



Cartão de garantia

Data da compra:	Modelo:										
Garantia válida até:	Nº de série:										
Nome:											
Nome da empresa:											
Endereço:											
Tel. :	Fax.:										
E-mail:											
Ramo de negócio: <table border="0"> <tr> <td><input type="checkbox"/> Agricultura</td> <td><input type="checkbox"/> Funilaria e pintura</td> </tr> <tr> <td><input type="checkbox"/> Reparação automotiva</td> <td><input type="checkbox"/> Órgão público</td> </tr> <tr> <td><input type="checkbox"/> Troca de pneus</td> <td><input type="checkbox"/> Indústria</td> </tr> <tr> <td><input type="checkbox"/> Reparação diesel</td> <td><input type="checkbox"/> Uso doméstico</td> </tr> <tr> <td><input type="checkbox"/> Montadoras</td> <td><input type="checkbox"/> Outras _____</td> </tr> </table>		<input type="checkbox"/> Agricultura	<input type="checkbox"/> Funilaria e pintura	<input type="checkbox"/> Reparação automotiva	<input type="checkbox"/> Órgão público	<input type="checkbox"/> Troca de pneus	<input type="checkbox"/> Indústria	<input type="checkbox"/> Reparação diesel	<input type="checkbox"/> Uso doméstico	<input type="checkbox"/> Montadoras	<input type="checkbox"/> Outras _____
<input type="checkbox"/> Agricultura	<input type="checkbox"/> Funilaria e pintura										
<input type="checkbox"/> Reparação automotiva	<input type="checkbox"/> Órgão público										
<input type="checkbox"/> Troca de pneus	<input type="checkbox"/> Indústria										
<input type="checkbox"/> Reparação diesel	<input type="checkbox"/> Uso doméstico										
<input type="checkbox"/> Montadoras	<input type="checkbox"/> Outras _____										
Especificações do compressor usado: Potência (hp): <input type="checkbox"/> 5 <input type="checkbox"/> 7,5 <input type="checkbox"/> 10 <input type="checkbox"/> 15+ <input type="checkbox"/> Outras _____											
Volume do Reservatório (litros): <input type="checkbox"/> 75,7 <input type="checkbox"/> 227,1 <input type="checkbox"/> 302,8 <input type="checkbox"/> 454,2 <input type="checkbox"/> Outras _____											

Гарантийный талон

Компания-производитель

«**Mighty Seven International CO., LTD.**» предоставляет ограниченную гарантию на свою продукцию «**Mighty Seven**» сроком 12 месяцев с даты ее продажи потребителю через своих дистрибьюторов по всему миру.

Гарантия предполагает бесплатный ремонт или, в случае невозможности ремонта, замену неисправного инструмента «**Mighty Seven**» в соответствии с настоящими условиями:

1. Предоставление правильно заполненного данного Гарантийного Талона.
2. Ремонт или замена производится компанией-продавцом после технической экспертизы продукции. Экспертиза и ремонт производятся в разумные сроки уполномоченными представителями компании.
3. При невозможности замены или ремонта компания-продавец оставляет за собой право возместить стоимость продукции, попадающей под действие настоящих условий, при наличии документа, подтверждающего ее приобретение.

Гарантия не распространяется на инструмент, имеющий следующие признаки:

1. выработка, естественный износ,
2. несанкционированные конструктивные изменения,
3. отсутствие торговой марки «M7» или «Mighty Seven»
4. механические или технические повреждения, вызванные использованием не по назначению или с нарушением правил и норм эксплуатации и хранения.

В случае, если инструмент подлежит гарантии, производится бесплатный ремонт, а в случае его невозможности - бесплатная замена.

В случае, если инструмент не подлежит гарантии, может быть осуществлен ремонт на средства потребителя.

Компания-продавец не дает никаких гарантий, за исключением указанных выше. Все споры и разногласия, возникающие между покупателем и компанией-продавцом, должны решаться в рамках законодательства РФ.

Пожалуйста, сохраняйте гарантийный талон и товарный/кассовый чек в течение всего периода пользования инструментом.

Дата покупки:	Модель №:
Дата истечения гарантии:	Серийный №:
Дистрибьютор	
	



Для дистрибьютора

Пожалуйста, сохраняйте гарантийный талон и товарный/кассовый чек в течение всего периода пользования инструментом.

Дата покупки:	Модель №:
Дата истечения гарантии:	Серийный №:
ФИО покупателя:	
Название компании:	
Адрес:	
Тел:	Факс:
e-mail:	
Сфера деятельности:	
<input type="checkbox"/> Сельское хозяйство	<input type="checkbox"/> Авто покраска и кузовной ремонт
<input type="checkbox"/> Авторемонтное предприятие	<input type="checkbox"/> Автосервис
<input type="checkbox"/> Шиномонтаж	<input type="checkbox"/> Производство автомобилей
<input type="checkbox"/> Ремонт грузового транспорта	<input type="checkbox"/> Частное пользование
<input type="checkbox"/> Торговля автомобилями	<input type="checkbox"/> Другое _____
Мощность компрессора, необходимого для данного оборудования:	
кВт (лошадиные силы):	Объем компрессора: литров (галлонов):
<input type="checkbox"/> 5 <input type="checkbox"/> 7,5 <input type="checkbox"/> 10 <input type="checkbox"/> 15+	<input type="checkbox"/> 75,7 <input type="checkbox"/> 227,1 <input type="checkbox"/> 302,8 <input type="checkbox"/> 454,2
<input type="checkbox"/> другое _____	<input type="checkbox"/> другое _____

Karta gwarancyjna

Warunki gwarancji producenta

Mighty Seven International CO., LTD oferuje ograniczoną gwarancję do produktów wyprodukowanych przez **Mighty Seven** i sprzedanych przez jego autoryzowanych dealerów. Niniejszą gwarancją objęte są usterki produktu spowodowane wadami produkcyjnymi i wadami materiałowymi.

Gwarancją nie jest objęte wadliwe działanie lub uszkodzenia spowodowane niewłaściwym użytkowaniem lub użytkowaniem produktu niezgodnie z przeznaczeniem, instrukcją obsługi lub przepisami bezpieczeństwa i nie odnosi się do produktów zmodyfikowanych, albo naprawionych przez kogoś innego niż **Mighty Seven** lub autoryzowany serwis .

Wadliwy produkt **Mighty Seven** , proszę wysłać na koszt nadawcy do dealera, gdzie produkt został nabyty , wraz z adresem zwrotnym , informacją o usterce i kontaktem.

W przypadku nie spełnienia warunków gwarancji naprawa zostanie wykonana odpłatnie.

Proszę zatrzymać tę kartę gwarancyjną .

Data sprzedaży :	Model nr :
Termin upływu gwarancji :	Seryjny nr :
Pieczętka sprzedawcy	
	



Dla sprzedawcy

Karta gwarancyjna

Data sprzedaży :	Model nr :
Termin upływu gwarancji :	Seryjny nr :
Name:	
Imię i Nazwisko /nazwa firmy :	
Adres :	
Tel. :	Faks. :
E-mail :	
Rolnictwo:	
<input type="checkbox"/> Blacharstwo samochodowe	<input type="checkbox"/> Produkcja
<input type="checkbox"/> Mechanika samochodowa	<input type="checkbox"/> Inne _____
<input type="checkbox"/> Wulkanizacja	
<input type="checkbox"/> Warsztat samochodów ciężarowych	
<input type="checkbox"/> Użytek domowy	
Specyfikacja kompresora:	
Moc:	Rozmiar zbiornika(L):
<input type="checkbox"/> 5 <input type="checkbox"/> 7,5 <input type="checkbox"/> 10 <input type="checkbox"/> 15+	<input type="checkbox"/> 75,7 <input type="checkbox"/> 227,1 <input type="checkbox"/> 302,8 <input type="checkbox"/> 454,2
<input type="checkbox"/> inny _____	<input type="checkbox"/> inny _____

保固卡

镁迪企业股份有限公司提供有限的产品保固,范围仅限定由镁迪公司所生产制造,并透过其全球各大合格经销商推广销售,若因材质因素或制程瑕疵而导致缺陷之产品。反之,若因不当使用、误用、自行拆卸、修改,或非经由镁迪所授权之服务人员维修,而造成产品故障或损伤,则不在保固范围之列。

如果发现镁迪公司产品在保固范围内有上述缺陷,请将产品连同地址、联络信息、购买发票及运费等,送回原购买的经销商处进行维修。保固范围以外的所有维修或零件更换等需求,经销商或服务据点得依实际维修内容收取相关费用。

请妥善保存此保固卡。

购买日:	产品型号:
保固有效期:	产品序号:
经销商章	
	



保固卡

销售日:	产品型号:
保固有效期:	产品序号:
姓名:	
公司名称:	
地址:	
电话:	传真:
电邮:	
通路别: <input type="checkbox"/> 农业机械 <input type="checkbox"/> 一般汽车维修 <input type="checkbox"/> 轮胎 <input type="checkbox"/> 卡车维修 <input type="checkbox"/> 汽车制造 <input type="checkbox"/> 车体烤漆&维修 <input type="checkbox"/> 公共工程/ 政府公共事业 <input type="checkbox"/> 工厂 <input type="checkbox"/> 居家修缮 <input type="checkbox"/> 其它 _____	
所使用的空压机规格:	
马力 <input type="checkbox"/> 5 <input type="checkbox"/> 7.5 <input type="checkbox"/> 10 <input type="checkbox"/> 15+ <input type="checkbox"/> 其它 _____	贮气槽 (gal): <input type="checkbox"/> 20 <input type="checkbox"/> 60 <input type="checkbox"/> 80 <input type="checkbox"/> 120 <input type="checkbox"/> 其它 _____

بطاقة ضمان

شهادة ضمان المصنع المحدودة

محدودة على المنتجات التي تصنعها شركة مايتي سيفن والتي تباع ان شركة مايتي سيفن الدولية (ال . ال . سى .) تقدم شهادة ضمان المحدود الا على المنتجات المعيبة قى خاماتها و تصنيغها حيث لا . بمعرفه موزعيها المعتمدين حول العالم . هذا و لا يسرى الضمان اصلاحيها لادى اى طرف عدا مايتي سيفن او ممثليها المفوضين ينطبق على المنتجات المساء تشغليها أو التي تم تعديلها أو التي تم بالصيانة .

الذي الموزع المختص الذي أشترى منه مع عدوانكم و بيانات هذا و نرجو في حالة تواجد منتج معيب من مايتي سيفن أن ترسلوه كالموصف عاليه و فيما عدا ذلك فان خدمة الاصلاحات أو الاستبدال الاتصال طرفكم . و أما الاصلاحات أو الاستبدال فتحت ضمان تتم المحاسبة عليها .

هذا و نرجو الاحتفاظ بهذه البطاقة من أجل الضمان :

تاريخ الشراء :	موديل رقم :
تاريخ انتهاء الضمان :	مسلسل رقم :
<h2>ختم الموزع</h2> 	



بطاقة ضمان

تاريخ الشراء :	موديل رقم :
تاريخ انتهاء الضمان :	مسلسل رقم :
الاسم :	
اسم الشركة :	
العنوان :	
رقم التليفون :	
عنوان البريد الالكتروني (ايميل) :	
<p>نوعية النشاط :</p> <p><input type="checkbox"/> الات زراعية</p> <p><input type="checkbox"/> اصلاحات عامة للسيارة</p> <p><input type="checkbox"/> الاطارات</p> <p><input type="checkbox"/> صيانة و اصلاح مركبات النقل</p> <p><input type="checkbox"/> صناعة السيارات</p> <p><input type="checkbox"/> اصلاح البنين (سمكرة) دو</p> <p><input type="checkbox"/> مرافق الأشغال العامة و الحكومية</p> <p><input type="checkbox"/> لمصانع</p> <p><input type="checkbox"/> لاستخدامات المنزلية</p> <p><input type="checkbox"/> أنشطة أخرى</p>	
<p>مواصفات ضاغط الهواء (الكمبيوتر) المستخدم</p> <p>القدرات بالحصان :</p> <p>(فما فوق) قدرات أخرى</p> <p><input type="checkbox"/> 5 <input type="checkbox"/> 7,5 <input type="checkbox"/> 10 <input type="checkbox"/> 15+</p>	
<p>حجم التانك (بالتر) :</p> <p>(فما فوق) قدرات أخرى</p> <p><input type="checkbox"/> 75,7 <input type="checkbox"/> 227,1 <input type="checkbox"/> 302,8 <input type="checkbox"/> 454,2</p>	

ZÁRUKA LISZ

Záruční list výrobce

Mighty Seven International L.L.C. poskytuje časově omezenou záruku na výrobky vyráběné firmou Mighty Seven a celosvětově dodávané sítě autorizovaných prodejních partnerů.

Záruka se vztahuje pouze na díly u nichž je zjištěna vada materiálu či opracování; nevztahuje se na výrobky, u nichž bylo zjištěno používání v rozporu s návodem k použití, rovněž na výrobky, které byly upravovány nebo modifikovány, či do kterých bylo v době záruky zasahováno jinou osobou než firmou **Mighty Seven** či jejími autorizovanými servisními středisky.

V případě, že je výrobek vadný zašlete jej zpět prodávajícímu s Vaší adresou a kontaktními informacemi.

Pokud je Váš nárok oprávněný bude Vám záruka uznána, v opačném případě je servis náhradí zpoplatněn.

Při uplatňování záruky uschovejte tuto kartu.

Datum prodeje :	Typ výrobku:
Konec záruční doby :	Výrobní číslo :
	



For Distributor

ZÁRUKA LISZ

Datum prodeje :	Typ výrobku:
Konec záruční doby :	Výrobní číslo :
Jméno :	
Firma :	
Adresa :	
Tel. :	Fax. :
E-mail :	
Druh aplikace :	
<input type="checkbox"/> Zemědělství	<input type="checkbox"/> Lakýrnické a karosářské práce
<input type="checkbox"/> Servis automobilů	<input type="checkbox"/> Řemeslnictví
<input type="checkbox"/> Pnusevris	<input type="checkbox"/> Výroba
<input type="checkbox"/> Opravy nákladních vozů	<input type="checkbox"/> Domácí použití
<input type="checkbox"/> Výroba automobilů	<input type="checkbox"/> Jiné _____
Specifikace používaného kompresoru :	
Příkon motoru (kW):	Tank Size (liter/gal) :
<input type="checkbox"/> 4 <input type="checkbox"/> 5,5 <input type="checkbox"/> 7,5 <input type="checkbox"/> 11+	<input type="checkbox"/> 15 <input type="checkbox"/> 45 <input type="checkbox"/> 55 <input type="checkbox"/> 90
<input type="checkbox"/> other _____	<input type="checkbox"/> other _____

