



## **Read this manual carefully before installing, operating, servicing or repairing.**

### **Working environment:**

1. Using these tools in any potentially explosive environment is strictly prohibited.
2. It is always recommended that these types of tools must be operated when standing on a solid or firm location.
3. Always use these tools in a well ventilated area.
4. Slipping, stumbling and falling are the major causes of potential serious injury, therefore, a clean and clutter free surface in the working area before operating the tools is strongly recommended.

### **Air supply and connection requirements:**

1. The maximum recommended air pressure during operation must not exceed 90 psi (6.3bar). Higher air pressure may create unsafe operating conditions for the tool and the user.
2. The compressed air should be cooled and have a water filter installed at the outlet end of the compressor. Even with a water filter installed, some water may still condense in the piping or hose and will enter the tool mechanism causing premature damage to the tool. Therefore, it is recommended to install an air filter-lubricator device somewhere between the tool and the compressor.
3. Always use an air compressor of the proper capacity to operate each tool.
4. Clean the hose with a blast of compressed air before connecting the hose to the air tool. This will prevent both moisture and dust inside the hose from entering the tool and causing possible rust or malfunction.

## Ideal system connection:

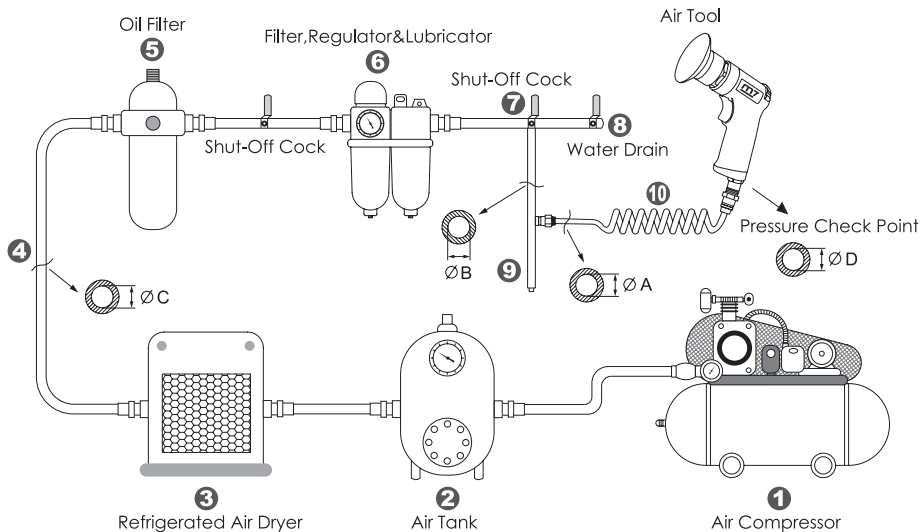

## Piping diameters and length requirement:

- ★The diameter  $\Phi A$  required for the inlet pipe (10) is recommended on the specification table.
- ★The diameter  $\Phi B$  required for the branch pipe (from 7 to 9) should be 2 times as large as  $\Phi A$ .  
 $\Phi B = 2 \times \Phi A$
- ★The diameter  $\Phi C$  required for the primary air supply (from 1 to 8) should be 3 times as large as  $\Phi A$ .  
 $\Phi C = 3 \times \Phi A$
- ★The length for the inlet pipe (10) should be less than 15 feet (4.5m).



## **Warning:**

1. This tool should only be used as a hand operated tool. It is powered by compressed air and is not insulated against electric shock.
2. This tool is specifically designed for sanding or polishing a surface of metal or wood. Any application or use of this tool other than what it is designed for is strictly prohibited.
3. High sound levels may cause hearing damage. Always wear hearing protection when operating this tool.
4. Wearing eye/face protection can reduce the danger of high-speed materials being emitted from the tool.
5. User must wear proper clothing. Loose clothing, long hair, stings, straps, belts and jewelry should not be worn when operating this tool.
6. Always wear gloves to reduce the risk of cuts or burns.
7. Working with certain materials may create emission of dust and fumes, which may cause a potential explosive environment and a hazard to the health. Therefore, wearing proper breathing protection and taking some preventive measures are recommended.
8. Never use sanding paper which was exposed to moisture. Also, avoid using this tool when it is wet, that will affect the function and durability of the pad.
9. Do not use any grinding or cutting wheels on this tool.
10. Test run the tool to confirm the rotation direction before practical use. This will reduce the potential hazard due to unexpected rotating direction.
11. Never operate the tool away from the work area in case the accessories may detach from the tool, this may cause injury to personnel nearby.
12. Use only recommended self-felt sanding paper or polisher which is in good condition and is intended for use on these types of sanders.
13. The diameter of the self-felt sanding paper to be used should meet the exact specification, which is specified in the attached data table shown on the next page.
14. Make sure the allowed operation speed of the self-felt sanding paper or polisher, which is going to be used, must be higher than 15000R.P.M.
15. Make sure that the direction of the sparks generated from the sanding paper is properly directed so it will not create a hazard.
16. Always turn off the air supply and disconnect the air hose before replacing sanding paper/polisher or making any adjustments on this tool.
17. While replacing the self-felt sanding paper, make sure that it is placed concentrically on the support pad.
18. Release the throttle lever to avoid danger if there is a failure of energy supply and when connecting or disconnecting the air hose.
19. Make sure there is no gas or combustible material stored near the tool when servicing, changing sanding paper/polisher or storage.
20. Prolonged use will cause user fatigue. Periodic breaks are recommended for user safety.
21. It is recommended to stop operating the tool whenever the user experiences discomfort, tingling or pain during use.
22. Beware if the compressed air hose breaks unexpectedly, or is being connected or disconnected improperly. This whipping action may cause injury.
23. Avoid storing this tool where it is subject to high humidity.



## Maintenance:

1. Before connecting the air hose to this tool or after operating, apply 4 or 5 drops of pneumatic oil into the air inlet and run it for several seconds, referring this operation to the attached picture.
2. Maintain this tool regularly by performing the same oiling application every 3 to 4 hours of operation.
3. Do not lubricate tools with flammable or volatile liquids. Use only the lubricant recommended by Mighty-Seven or authorized dealers. Any other lubricant will lead to reduce performance of the tool and permanent damage. Whenever any unauthorized lubricant is used by accident, flush it immediately with recommended pneumatic oil.
4. To maintain the tool always in good function, the components inside the shroud need to be cleaned by compressed air occasionally.
5. Follow all the recycling laws of waste disposal once this tool is no longer usable.

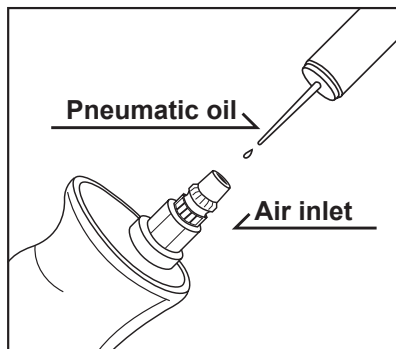

**Regular maintenance**



## **Lire ce guide avant toute installation, opération, maintenance ou réparation.**

### **Environnement de travail:**

1. L'outil ne doit pas être utilisé dans un lieu ayant une atmosphère potentiellement explosive.
2. Il est fortement conseillé d'utiliser ce genre d'outils avec une prise au sol ferme et solide.
3. Toujours utiliser l'outillage pneumatique dans un endroit bien ventilé.
4. Des installations encombrées et mal organisées sont une des principales causes de blessures en milieu de travail. Une aire de travail propre et libre de tout obstacle est requise pour assurer la sécurité au travail.

### **Pression et alimentation en air :**

1. La pression d'air maximale recommandée ne devrait jamais excéder les 90 psi (6,3bar). Une utilisation à une pression d'air supérieur peut causer des dommages à l'outil et/ou pour son utilisateur.
2. L'air à la sorti du compresseur devrait être refroidi et passer à travers un filtre capteur d'humidité pour éviter les risques de condensation à l'intérieur de l'outil. L'humidité et la condensation peuvent créer de la rouille et une usure prématurée de l'outil. Pour cette raison, il est recommandé d'installer un filtre à air/lubrificateur quelque part entre l'outil pneumatique et le compresseur.
3. Utilisez un compresseur avec une capacité adaptée pour chaque outil.
4. Nettoyez le tuyau d'alimentation avec une décharge d'air avant chaque utilisation. Ceci évitera que de l'humidité et/ou des impuretés ne pénètrent à l'intérieur de l'outil et ne crée des problèmes de fonctionnement ou une usure prématurée.



## Attention:



1. Tout l'outillage pneumatique devrait être opéré de façon manuelle. Ils sont alimentés par de l'air comprimé et ne sont pas conçus pour être utilisés dans des milieux sous tension électrique.
2. Cet outil est conçu spécifiquement pour meuler les surfaces, rebords ou coins tranchants, adoucir ou polir les pièces métalliques ou bois. Toute autre utilisation de cet outil est fortement déconseillée.
3. Le niveau sonore élevé de l'outillage pneumatique peut causer des dommages auditifs permanents. Toujours porter une protection auditive lors de l'utilisation.
4. Il est fortement conseillé de se munir de protection pour les yeux et le visage afin d'éviter les blessures causées par débris ou de pièces éjectées à grande vitesse lors de l'utilisation de l'outil.
5. L'utilisateur se doit de porter des vêtements adéquats. Des vêtements amples, des cheveux longs, des attaches, sangles, ceintures ou bijoux ne devraient pas être portés lors de l'utilisation de ces outils.
6. Toujours porter des gants pour réduire les risques de coupures ou de brûlure
7. Le port d'un masque respiratoire permet d'éviter d'inhaler des poussières crées lors du sablage.
8. Le travail de certains matériaux peut créer de la poussière ou de la fumée. Afin de réduire les risques d'inhalation de poussière ou débris lors du travail, le port d'une protection respiratoire est recommandé.
9. Ne jamais utiliser un papier sablé qui aurait été entreposé dans un endroit humide. Évité également d'utiliser cet outil quand il est humide, cela affectera négativement son fonctionnement et la durée de vie du disque de ponçage.
10. Ne jamais utiliser cet outil avec des disques de meuleuse d'angle.
11. Testez rapidement à vide l'outil avant chaque utilisation. Ceci pourrait éviter des blessures dues à un sens de rotation inattendu.
12. Ne jamais faire fonctionner à vide l'outil sur une longue période. Le disque de ponçage pourrait se détacher et causer des blessures à l'utilisateur et à son entourage.
13. Utilisez seulement des disques de ponçage conçu spécifiquement pour ce genre d'outil.
14. Le diamètre des disques de ponçages utilisés doit rencontrer les spécifications exactes mentionnées dans l'annexe.
15. S'assurer que la vitesse orbitale du disque de ponçage est au minimum de 15 000 RPM.
16. S'assurer que les étincelles créées par le disque de ponçage sont dirigées dans le sens opposé de l'utilisateur et dans une direction qui ne crée aucun risque pour son environnement.
17. Toujours éteindre l'alimentation en air et débrancher les raccords lors d'un changement de disque de ponçage ou durant l'ajustement de l'outil.
18. Lors du remplacement du disque de ponçage, s'assurer que ce dernier est correctement centré sur son support.
19. Relâchez la gâchette lorsqu'il y a un problème d'alimentation ou lors du débranchement de l'outil.
20. S'assurer que l'environnement de travail soit exempt de tout gaz ou matériel combustible avant de ranger ou de faire l'entretien de l'outil.
21. Des périodes d'utilisation prolongée peuvent causer de la fatigue. Des pauses régulières sont conseillées pour augmenter la sécurité de l'utilisateur.
22. Il est recommandé d'arrêter immédiatement le travail lorsqu'un malaise ou une forte fatigue est ressenti lors de l'utilisation prolongée de cet outil.
23. Toujours faire attention à un éventuel bris du tuyau d'alimentation en air et lors de son débranchement intentionnel ou accidentel. Le foudettement du tuyau d'alimentation peut causer des blessures.
24. Évitez de ranger cet outil dans un endroit où l'air est humide.



## Maintenance:

1. Avant l'utilisation ou avant de brancher le tuyau d'alimentation, déposer 4 ou 5 gouttes d'huile pneumatique par l'admission d'air et faire fonctionner l'outil pendant quelques secondes.
2. Procédez à une lubrification régulière de l'outil à toutes les 3 ou 4 heures d'utilisation.
3. Ne pas lubrifier l'outil avec des produits volatile ou inflammable. Seule l'utilisation de lubrifiants recommandés par M7 ou un revendeur autorisé est permise. Tout autre lubrifiant peut réduire la durée de vie de l'outil. Purger avec de l'huile pneumatique tout outil ayant reçu accidentellement tout autre type de lubrifiant.
4. Pour s'assurer que l'outil fonctionne dans de bonnes conditions, il faut nettoyer le sac ramasse-poussière régulièrement en utilisant de l'air comprimé.
5. Si l'outil est trop endommagé pour être encore utilisé, déposez-le dans une déchetterie pour qu'il soit recyclé.

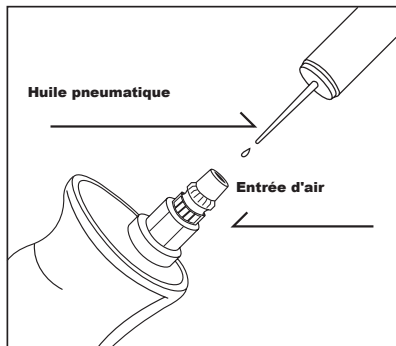

**Entretien régulier**



## **Bitte lesen Sie die beigelegte Anweisung sorgfältig vor der Installation, der Arbeit, Wartung und dem Wechsel des Zubehörs mit der Fettpresse.**

### **Sicherheitshinweise:**

1. Es ist strikt verboten, die Druckluftschlagschrauber in einem explosionsgefährdeten Arbeitsumfeld zu benutzen.
2. Es ist ratsam, das Werkzeug auf einer festen Arbeitsfläche zu verwenden, z. B. auf einem festen und ebenen Arbeitsplatz.
3. Beachten Sie, dass die Arbeitsumgebung mit dem Druckluftwerkzeug immer gut belüftet sein soll.
4. Vor der Benutzung eines Druckluftwerkzeugs sichern Sie eine saubere, geräumige und feste Arbeitsumgebung ab, da Rutschen, Anstoßen und Zubruchgehen die Hauptgründe für Schadensentstehung sind.

### **Luftversorgungssystem:**

1. Der in der Bedienungsanleitung angegebene maximale Arbeitsluftdruck, 90 psi bzw. 6,3 bar, für das Druckluftwerkzeug ist NICHT zu überschreiten, da dies zu Verletzungen und erhöhtem Materialverschleiß führen kann.
2. Die Druckluftzufuhr soll durch den in der Anlage eingebauten Lufttrockner abgekühlt werden und am Druckluftabgang durch den installierten Filter gefiltert werden. Trotzdem könnte, je nach den Umgebungsverhältnissen, immer wieder Kondenswasser in der Leitung entstehen. Die Feuchtigkeit verursacht bekanntlich Schäden und Leistungsverlust für das Werkzeug. Daher empfehlen wir unseren Kunden, eine Wartungseinheit wie den „Filter, Regler & Öler“ an einer Stelle zwischen der Luftzufuhr und dem Werkzeug zu installieren. Diese zusätzliche Wartungseinheit gewährleistet ein ideales Luftversorgungssystem für die Arbeit mit dem Werkzeug und verhindert gleichzeitig die Korrosionsbildung.
3. Bitte verwenden Sie immer einen Kompressor, der die passende Luftkapazität für das Gerät hat.
4. Vor dem Anschluss eines Druckluftwerkzeugs reinigen Sie mit Gebläseluft den Luftschlauch. Dies verhindert, dass die in dem Luftschlauch existierende Feuchtigkeit und Staub ins Werkzeug eindringen und schützt so vor Korrosionsbildung und Verschleiß des Werkzeugs.





## **! Allgemeine Sicherheitshinweise: !**

Dieses Werkzeug kann nur für manuelle Arbeit eingesetzt werden und wird angetrieben mittels der durch einen Kompressor bereitgestellten Druckluft. Dieses Werkzeug ist nicht isoliert gegen Elektroschock.

1. Dieses Werkzeug ist speziell ausgelegt für die Anwendung zum Schleifen oder zum Polieren der Oberfläche eines Werkstücks. Jede andere Verwendung ist strikt verboten.
2. Bei hohen Geräuschpegeln ab 85 dB(A) ist am Arbeitsplatz ein Gehörschutz zu tragen.
3. Ein bruchstärker Augenschutz ist stets zu tragen, um sich vor abspaltenden Teilen zu schützen.
4. Immer Arbeitsschutzkleidung tragen! Bei der Arbeit sollen eng anliegende Kleidungsstücke getragen werden. Es sollen kein Gürtel, kein Schmuck und keine langen Haare getragen werden.
5. Immer Arbeitshandschuhe tragen, um sich vor allerlei Gefahren wie Verbrennung oder Schneiden bei der Arbeit zu schützen.
6. Es ist ratsam, Atemschutz bei der Arbeit zu tragen! Dies schützt Sie vor Staub oder Rauch während des Schleifens.
7. Niemals das mit Feuchtigkeit durchsetzte Schleifpapier verwenden! Vermeiden Sie auch das Werkzeug einzusetzen, wenn es bereits feucht ist, da dies die Funktionsfähigkeit und die Lebensdauer eines Pads beeinträchtigen wird.
8. Bitte KEINE Trennscheibe an diesem Werkzeug verwenden!
9. Bitte einen Testlauf des Werkzeugs starten, um die Drehrichtung des Werkzeugs vor dem praktischen Einsatz zu bestätigen. Dadurch verringert sich die potentielle Gefahr aufgrund unerwarteten Drehrichtungswechsels.
10. Niemals das Werkzeug von der Arbeitsfläche wegnehmen! Falls sich das Zubehör vom Werkzeug löst, kann dies zu Verletzungen der in der Nähe anwesenden Personen führen.
11. Verwenden Sie nur die vom Hersteller empfohlenen Schleifpapiere, die in einem guten Zustand sind, und nur solche, die für den Einsatz von diesem Schleifer ausgelegt sind.
12. Der Durchmesser des eingesetzten Schleifpapiers soll genau der in der Tabelle beigefügten Spezifikation entsprechen. Diese Tabelle finden Sie auf der nächsten Seite.
13. Stellen Sie sicher, dass die zulässige Arbeitsgeschwindigkeit des Schleifers oder des Polierers bei dem Betrieb höher als 15000Rpm ist.
14. Bei der Arbeit beachten Sie, dass die entstehenden Funken Gefahren darstellen, und zu Verletzungen führen könnten.
15. Vor einem Zubehörswechsel oder vor einer Einstellung ist das Werkzeug grundsätzlich von der Luftleitung abzukuppeln und diese von Druck zu entlasten.
16. Beim Schleifpapierwechsel beobachten Sie, ob das Papier richtig in der Mitte des Stütztellers platziert ist.
17. Den Druckauslöser des Werkzeugs im Fall eines Motorschadens oder einer Unterbrechung der Luftschlauchverbindung sofort loslassen.
18. Stellen Sie sicher, dass kein Gas oder brennbare Materialien in der Nähe von dem Werkzeug gelagert sind, und zwar während der Servicearbeit, dem Zubehörswechsel sowie beim Lagern des Werkzeugs.
19. Nach lang andauernder Benutzung können extreme Schwingungen Taubheitsgefühle in den Händen hervorrufen. Zu Ihrem eigenen Gesundheitsschutz ist es ratsam, öfters eine Pause bei der Arbeit einzulegen.
20. Die Arbeit mit dem Werkzeug ist sofort einzustellen, wenn sich der Benutzer während der Arbeit unwohl fühlt oder ein Kribbeln empfindet.
21. Achten Sie besonders darauf, dass die Luftzufuhr beim Luftschlauch nicht unerwartet unterbrochen wird bzw. die Luftversorgung ruckartig austritt. Dies kann zu Schäden führen.
22. Lagern Sie das Werkzeug niemals in einer feuchten Umgebung!

## Wartungshinweise

1. Nach dem Gebrauch oder vor dem Anschluss ist es ratsam, mit etwas Öl den Drucklufteingang zu schmieren und nach ein paar Sekunden einen Testlauf zu starten.
  2. Das Werkzeug soll regelmäßig - jeweils nach einer 3- oder 4-stündigen Benutzung - mit Schmieröl gewartet werden.
  3. Bitte verwenden Sie auf keinen Fall entflammables oder flüchtiges Öl zur Wartung des Werkzeugs. NUR das von dem Hersteller angegebene Schmieröl verwenden!
  4. Nach der endgültigen Abnutzung des Werkzeugs befolgen Sie alle Umweltschutzrichtlinien für die Abfallentsorgung bzw. Abfallbeseitigung.
- 

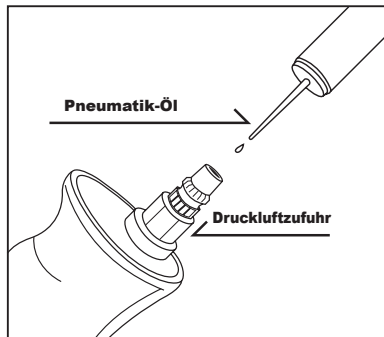

**Reguläre Wartung**



**Lea este manual cuidadosamente antes de instalar, operar, realizar el servicio técnico o la reparación de la herramienta.**

#### **Ambiente de trabajo:**

1. El uso de estas herramientas en cualquier ambiente potencialmente explosivo está totalmente prohibido.
2. Es siempre recomendado que este tipo de herramientas sean operadas parándose sobre un lugar sólido o firme.
3. Siempre usar estas herramientas en un lugar con buena ventilación.
4. Resbalarse, tropezarse y caerse son las mayores causas de daños potencialmente serios, por lo que se recomienda operar las herramientas en una superficie limpia y libre de abarrotamiento dentro del área de trabajo.

#### **Requerimientos de surtido de aire y conexiones:**

1. La presión máxima de operación no debe exceder de 90 psi (6.3bar). Una presión de aire mayor podría crear condiciones de operación no seguras para la herramienta y el usuario.
2. El aire comprimido debe ser enfriado y tener un filtro de agua instalado en el lado de salida del compresor. Aún con el filtro de agua instalado, algo de agua podría condensarse todavía en las tuberías o la manguera y entrar en el mecanismo de la herramienta, causando daños prematuros a la misma. Por ello es recomendable instalar un dispositivo filtro-lubricador de aire en algún punto de la línea entre la herramienta y el compresor.
3. Siempre usar el compresor de aire de la capacidad apropiada para operar cada herramienta.
4. Limpiar la manguera con un soplo de aire comprimido antes de conectar la manguera a la herramienta de aire. Esto evitará que la humedad y la suciedad dentro de la manguera ingresen a la herramienta causando su oxidación o malfuncionamiento.



## Advertencia:

1. Esta herramienta debe ser usada únicamente como una herramienta operada manualmente. Funciona con compresora de aire y no está aislada de choques eléctricos.
2. Esta herramienta está especialmente diseñada para lijar o pulir superficies de metal o madera. Cualquier otra aplicación o uso de esta máquina en propósitos ajenos al que fue diseñada, está estrictamente prohibido.
3. Sonidos de niveles altos podrían causar daños al oído. Use siempre protección de oídos al operar esta herramienta.
4. El uso de protección de ojos y cara puede reducir el peligro causado por materiales expulsados a alta velocidad por la herramienta.
5. El operario debe usar ropa apropiada. Ropa muy suelta, pelo largo, cordones, tirantes, correas y joyería no deben ser usados cuando se opere esta herramienta.
6. Siempre utilice guantes para reducir el riesgo de cortes o quemaduras.
7. Trabajar con ciertos materiales puede crear emisiones de polvo y gases, pudiendo causar un ambiente potencialmente explosivo y dañino para la salud. Asegúrese de utilizar mascarillas apropiadas para protección de la respiración y tomar medidas preventivas.
8. Nunca use papel de lija que haya sido expuesto a humedad. También evite usar esta herramienta si se encuentra mojada puesto que afectaría su funcionamiento y durabilidad.
9. No use discos cortantes o abrasivos en esta herramienta.
10. Haga un encendido de prueba de la herramienta para confirmar la dirección de rotación antes de ponerla en uso. Esto reducirá daños potenciales causados por una dirección de rotación inesperada.
11. Nunca opere la herramienta fuera del área de trabajo para evitar que elementos que puedan desprenderse de la herramienta causen daños a terceros.
12. Use únicamente papel de lijado o pulido que esté en buenas condiciones y que sean diseñados para ser usados en este tipo de lijadoras neumáticas.
13. El diámetro del papel de lijado debe cumplir las especificaciones exactas, las cuales están detalladas en la tabla adjunta mostrada en la siguiente página.
14. Asegúrese que el papel de lijado utilizado sea apto para funcionar a una velocidad igual o superior a 1500 R.P.M.
15. Asegúrese que la dirección de las chispas generadas por el papel de lijado sea correctamente dirigida para evitar peligros.
16. Siempre apague el suministro de aire comprimido y desconecte la manguera de aire antes de cambiar el papel de lijado/pulido o de realizar cualquier ajuste en esta herramienta.
17. Cuando reemplace el papel de lijado, asegúrese de sobre el mismo centro del disco de fijación.
18. Suelte el gatillo de aceleración para evitar peligro si existe una falla en el suministro de energía eléctrica o cuando conecte o desconecte la manguera de aire.
19. Asegúrese que no haya gas o material combustible cerca de la herramienta al realizar su mantenimiento, cambio de papel de lijado/pulido o el almacenamiento.
20. Largos periodos de uso prolongado causan fatiga del usuario. Descansos periódicos son recomendados para seguridad del usuario.
21. Se recomienda interrumpir el uso de la herramienta en caso de experimentar incomodidad, cosquilleo o dolor durante su uso.
23. Tenga cuidado si la manguera de aire se rompe inesperadamente, o si se conecta o desconecta de manera inapropiada. El efecto azote de tal acción podría causar lesiones.
24. Evite almacenar esta herramienta en lugares muy húmedos.



## Mantenimiento:

1. Antes de conectar la manguera de aire o luego de usarla, aplique 4 ó 5 gotas de aceite neumático en la entrada de aire y déjela encendida por varios segundos.
2. Realice un mantenimiento regular de esta herramienta repitiendo la misma operación lubricación cada 3 ó 4 horas de uso.
3. No utilice líquidos inflamables o volátiles para lubricar esta herramienta. Utilice únicamente el lubricante recomendado por Mighty-Seven o agentes autorizados. Cualquier otro lubricante producirá una disminución en el desempeño de la herramienta y daño permanente. Si se utiliza accidentalmente un lubricante no autorizado, quítelo inmediatamente vertiendo encima aceite neumático recomendado.
4. Para mantener la herramienta en buen estado de funcionamiento, los componentes internos dentro de la corona deben ser limpiados con aire comprimido en forma regular.
5. Respete todas las leyes de reciclaje y desechos una vez que esta herramienta sea desechada.

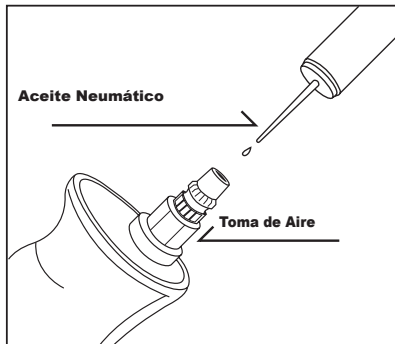

**Mantenimiento regular**



## **Leia atentamente este manual antes de instalar, operar, carregar ou reparar sua engraxadeira pneumática.**

### **Recomendações sobre a área de trabalho:**

1. Nunca trabalhe com esta ferramenta pneumática em ambientes potencialmente explosivos.
2. Deve oferecer uma base firme e sólida o piso sobre o qual o operador trabalhará com esta ferramenta pneumática.
3. Trabalhe com esta ferramenta somente em áreas bem ventiladas.
4. Tropeços, escorregões e quedas, enquanto estiver trabalhando com ferramentas pneumáticas, podem ser potencialmente perigosos. Procure manter a área de trabalho seca e livre de obstáculos.

### **Requisitos para a linha de ar e conexões:**

1. A pressão máxima de trabalho não deve ultrapassar 90 psi (6,3 bar). Pressões mais altas podem danificar a ferramenta e machucar o operador.
2. O ar comprimido deve ser resfriado e filtrado na saída do compressor. Mesmo tomando estas medidas, um pouco de umidade pode se condensar dentro das tubulações e entrar na ferramenta pneumática, reduzindo sua vida útil. Por essa razão é recomendada a instalação de um conjunto de filtro e lubrificador de ar em algum ponto da linha entre a ferramenta e o compressor.
3. O compressor deve ter capacidade compatível com o consumo do número de ferramentas pneumáticas a ele conectadas.
4. Limpe o interior da mangueira com um jato de ar comprimido antes de conectá-la à ferramenta pneumática. Esse procedimento evita que sujeira e umidade sejam carregadas para dentro da ferramenta, danificando-a.



## **⚠️ Atenção: ⚠️**

1. Esta é uma ferramenta de uso manual apenas. Ela é alimentada por ar comprimido e não possui isolamento elétrico algum.
2. Esta ferramenta foi projetada especificamente para lixar uma superfície metálica ou madeira. É vedado seu uso para qualquer outra finalidade.
3. A exposição a ruídos elevados pode provocar danos auditivos irreversíveis. Use sempre protetores auriculares ao trabalhar com esta ferramenta pneumática.
4. Use óculos e máscara para se proteger de eventuais partículas que sejam lançadas por esta ferramenta ao lixar uma superfície.
5. O uniforme deve ser adequado ao trabalho com ferramentas de alta rotação. Tiras e pontas soltas de tecido, cintas, correntes de pescoço ou pulseiras, assim como cabelos compridos, podem se enroscar na ferramenta e provocar sérios acidentes.
6. Trabalhe sempre com luvas para reduzir o risco de cortes ou queimaduras.
7. Use máscara para não aspirar o pó produzido durante o trabalho, o qual pode ser muito prejudicial à saúde.
8. Se a superfície produz pó ou gases tóxicos ao ser lixada, certifique-se de usar material de proteção adequado.
9. Jamais trabalhe com lixas úmidas ou sobre superfícies molhadas. A umidade afetará o acabamento do serviço e comprometerá o funcionamento da ferramenta.
10. Nunca use discos de desbaste ou de corte com esta lixadeira.
11. Observe o sentido de rotação da lixa, operando a lixadeira livremente, antes de iniciar qualquer trabalho. Isso evita acidentes causados pelo funcionamento em sentido inesperado.
12. Não permita que pessoas fiquem ao redor da área de trabalho enquanto a lixadeira estiver em operação. Pequenos estilhaços produzidos no processo podem atingi-las.
13. Trabalhe somente com lixas apropriadas ao material que será lixado.
14. O tamanho da lixa deve coincidir com o diâmetro do disco de fixação da ferramenta.
15. Certifique-se que a lixa é adequada para trabalhos a pelo menos 15.000 RPM.
16. Oriente eventuais faíscas produzidas durante lixamento em direção segura.
17. Desconecte a mangueira de ar da lixadeira sempre que efetuar a troca das lixas ou fizer algum ajuste na ferramenta.
18. Ao trocar lixas centralize-as em relação ao disco de fixação.
19. Alivie imediatamente a força sobre a alavanca superior de acionamento da ferramenta, se houver queda de energia ou se a mangueira de ar se desconectar.
20. Certifique-se que nenhum líquido inflamável se encontra próximo à lixadeira pneumática, especialmente ao efetuar a troca de lixas ou ao guardá-la após trabalho prolongado.
21. O trabalho ininterrupto por longos períodos pode causar fadiga. Recomenda-se efetuar pausas de vez em quando para evitar acidentes decorrentes do cansaço do operador.
22. Interrompa o trabalho imediatamente se sentir desconforto, dor ou mesmo formigamento dos membros ao usar esta ferramenta pneumática.
23. Esteja sempre atento a um possível chicoteamento da mangueira de ar, caso ela se rompa ou se desconecte acidentalmente da ferramenta.



## Manutenção:

1. Antes de conectar a mangueira de ar à ferramenta, pingue 4 a 5 gotas de óleo no furo de entrada de ar. Conecte a mangueira, aperte a alavanca de acionamento e deixe a ferramenta funcionando por alguns segundos para lubrificá-la internamente.
2. Lubrifique novamente a ferramenta a cada intervalo de 3 ou 4 horas trabalhadas.
3. Utilize apenas óleo máquina SAE 10-20 para lubrificar sua ferramenta pneumática. Se outro líquido foi introduzido acidentalmente na máquina, faça com que ele seja expelido, introduzindo um volume maior de óleo SAE 10-20.
4. Mantenha a lixadeira em boas condições de funcionamento, limpando com jatos de ar comprimido, periodicamente, os componentes sob a coifa.
5. Ao descartar essa ferramenta pneumática ou suas partes, verifique a possibilidade de encaminhá-la para centros de reciclagem, colaborando para a reduzir a quantidade de lixo no meio-ambiente.

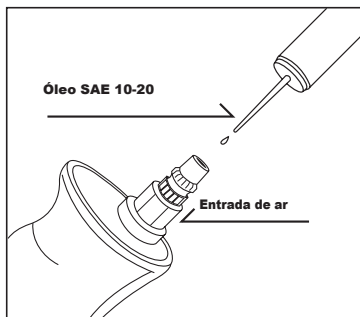

**Lubrificação periódica**





## **Перед эксплуатацией внимательно прочтите инструкцию**

### **Рабочая обстановка:**

1. Использование инструментов в любой потенциально взрывоопасной среде строго запрещено.
2. Рекомендуется использовать инструменты стоя на твердой и ровной поверхности.
3. Всегда используйте инструменты в хорошо проветриваемом помещении.
4. Основными причинами потенциальных серьезных травм являются падения, подскользывания, поэтому, перед началом работы с инструментами настоятельно рекомендуется приготовить чистую и свободную поверхность и порядок в рабочей зоне .

### **Подача воздуха и требования к соединению:**

1. Максимальное рекомендуемое давление воздуха при эксплуатации не должно превышать 90 psi (6.3 атм.). Превышение рабочего давления может создать небезопасные условия для работы с инструментом.
2. Сжатый воздух должен быть охлажден и на выходе из компрессора должен быть установлен фильтр- влагоотделитель. Даже с фильтром, конденсат может скапливаться в трубопроводе или шланге, что может быть причиной преждевременного износа инструмента. Поэтому, рекомендуется установить воздушный фильтр-лубликатор между инструментом и компрессором.
3. Всегда используйте воздушный компрессор надлежащей производительности для каждого инструмента.
4. Продуйте шланг перед соединением с пневматическим инструментом. Это позволит избежать попадания влаги и пыли внутрь инструмента и появления ржавчины или неисправности.



## **! Предостережения перед использованием: !**

1. Этот инструмент может использоваться только в качестве ручного инструмента. Он рассчитан только на питание сжатым воздухом.
2. Этот инструмент разработан специально для шлифования и полировки поверхности металлов и древесины. Любое применение или использование этого инструмента не по назначению строго запрещено.
3. Высокий уровень шума может привести к повреждению слуха. Всегда применяйте защиту органов слуха при работе с инструментом.
4. Применение защиты глаз / лица могут снизить опасность попадания материалов, вылетающих изпод инструмента.
5. Пользователь должен носить надлежащую одежду. Свободная одежда, длинные волосы, ремни, и ювелирные изделия не следует носить при работе этим инструментом.
6. Всегда используйте перчатки для предотвращения порезов и ожогов.
7. Работа с некоторыми материалами может привести к выпуску пыли и газов, которые могут привести к потенциально взрывоопасной среде и опасности для здоровья. Поэтому, рекомендуется ношение надлежащей защиты дыхания и принятие превентивных мер.
8. Запрещается использовать шлифовальную бумагу которая подверглась воздействию влаги. Кроме того, старайтесь не использовать этот инструмент, если он мокрый, это будет влиять на функциональность и прочность панели.
9. Не используйте отрезные круги на данном инструменте.
10. Произведите пробный пуск инструмента, чтобы подтвердить направление вращения до практического использования. Это позволит уменьшить потенциальную опасность в связи с неожиданным направлением вращения.
11. Никогда не используйте инструмент вне рабочей области чтобы избежать опасности травмирования людей поблизости.
12. Используйте только рекомендованные виды шлифовальной бумаги или полировщика которые находятся в хорошем состоянии и предназначены для использования на этих типах полировщиков.
13. Диаметр шлифовальной бумаги должен соответствовать диаметру который указан в прилагаемой таблице.
14. Дозволенная максимальная скорость шлифовальной бумаги или полировщика, который будет использоваться, должна быть выше, чем 15000R.P.M
15. Убедитесь, что искры от шлифовальной бумаги направлены так, что они не создают опасности.
16. Всегда отключайте подачу воздуха и отсоединяйте воздушный шланг до замены шлифовальной бумаги / полировщика или внесения каких-либо корректировок в инструменте.
17. В случае замены шлифовальной бумаги, убедитесь, что она расположена концентрически на подкладке
18. Отпустите рычаг, чтобы избежать опасности, если есть сбой энергоснабжения и при подключении или отключении воздушного шланга.
19. Убедитесь что рядом с инструментом не хранится газ или горючие материалы.
20. Периодические перерывы рекомендуются для безопасности пользователя. Длительные периоды использования могут вызвать усталость пользователя.
21. Рекомендуется остановить эксплуатацию инструмента, если пользователь почувствовал дискомфорт, покалывание или боль во время работы.
22. Опаситесь спонтанного обрыва шланга подачи сжатого воздуха, если он был подключен или отключен неправильно. Это может привести к травмам
23. Избегайте хранения инструмента в местах с повышенной влажностью



## обслуживание:

1. Перед подключением воздушного шланга, или после применения продуйте шланг с 4-5 капель пневматического масла по прилагаемому рисунку № 1.
2. При постоянной работе инструмента рекомендуется смазывать инструмент каждые 3, 4 часа.
3. Для смазки оборудования не используйте легко воспламеняющиеся вещества. Используйте только смазки рекомендованные Mighty-Seven или уполномоченных дилеров. Использование не рекомендованных смазок может привести к снижению производительности, или к повреждению. При случайном использовании не рекомендуемой смазки, замените смазку на специальную.
4. Для поддержания инструмента в хорошем состоянии необходимо продувать его время от времени.
5. Соблюдайте все законы переработки отходов после завершения эксплуатации оборудования.



**регулярное техобслуживание**



进行安装、操作、维修或更换零件之前，请务必详读本使用手册。

### 工作环境:

1. 严格禁止在任何具有爆炸性气体的环境中使用本气动工具。
  2. 当使用本气动工具时务必站立在坚实稳固的物体或位置上。
  3. 使用本气动工具的场所，其通风条件必须十分良好。
  4. 滑倒、绊倒和从高处跌落…等等状况乃操作气动工具时最容易发生的意外状况，因此在操作之前，务必先将工作场所清理干净。
- .....

### 风源及安装需求:

1. 操作本气动工具的最大空气压力值不得超过90psi。高于此压力值时将可能对本气动工具或使用者带来危险。
2. 用于本气动工具的压缩空气必须经过冷却处理，在空压机出口端务必加装一只过滤器，以便过滤压缩空气中的水分。即便如此，仍会有少部分的水气凝结于空压管路当中，甚至渗进本气动工具的机械结构内部，造成本气动工具难以预期的损害。是故，压缩空气的管路在进入本气动工具之前的某适当位上，应予加装一只三点组合。
3. 使用者应根据各种不同气动工具的需求，选择不同规格的空气压缩机。
4. 开始操作本气动工具之前，应先将管路中的水气排除干净。如此，当可避免残留在压缩空气中的水分或灰尘进入本气动工具内部，将影响到本气动工具的正常性能，甚至造成损坏。



## ⚠️ 作业注意事项: ⚠️







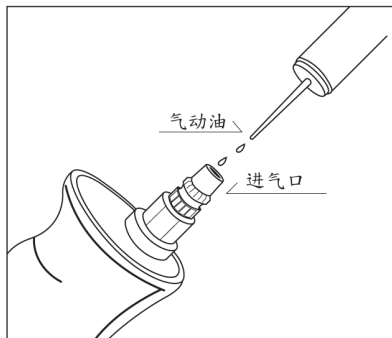



1. 本气动工具完全采用压缩空气来加以驱动, 仅限以手动方式进行操作。因本气动工具并不具备绝缘效果, 故, 使用时应特别注意不可接近电源。
2. 本气动工具是专为磨光或抛光特定金属或木质表面而设计的气动工具, 任何不同于上述的作业皆不得使用此工具。
3. 高分贝的噪音可能会使听力受损。故, 当使用本气动工具时请务必戴上防护耳罩。
4. 为防范因异物或磨屑飞出而造成危险, 操作本气动工具时请务必穿戴眼部 / 脸部护具。
5. 使用者在使用本气动工具时, 应绝对避免穿着宽松的衣服或配戴过长的腰带、珠宝、首饰…等等物品; 长头发亦必须包扎妥当。
6. 操作本气动工具时请穿戴手套, 以避免遭到割伤或烫伤。
7. 为避免操作本气动工具时吸入有害健康的粉尘, 操作前戴上防护口罩有其绝对性之必要。
8. 本气动工具运用在某些特定材质时会喷射出粉屑和烟尘, 此现象将会使工作环境潜藏爆炸性, 并对人体健康造成危害。因此使用时务必配戴呼吸保护器具和适当的防护措施。
9. 切勿使用已经受潮的磨砂纸。若本气动工具有受潮的现象也应避免使用, 以免影响其正常功能及寿命。
10. 严禁将砂轮片或切断砂轮片安装在本气动工具上使用。
11. 正式使用本气动工具之前应进行试转以确认工作轴运转方向。此动作可有效降低因错误回转所带来的潜在性危险。
12. 本气动工具绝对避免在工作范围以外的区域操作, 以免配件/附件因意外飞离本气动工具而导致危险。
13. 本气动工具仅可采用自附式且功能性正常的磨砂纸或抛光轮。
14. 自附式磨砂纸或抛光轮的直径必须符合本气动工具的规格, 此规格详细标明于次页规格表中。
15. 采用自附式磨砂纸或抛光轮前, 请务必确认其最高转速必须超过15000R.P.M.
16. 使用前务必确定使用时磨盘所产生的火花方向不会产生任何危险。
17. 在更换磨砂纸、抛光轮或调整本气动工具时, 请务必关闭风源, 并将本气动工具与空压软管脱离。
18. 当进行更换自附式磨砂纸或抛光轮时, 务必确认贴合于磨盘的正中央。
19. 当连接或脱离空压软管时, 风源供应若产生问题, 应立即释放扳机, 以免造成危险。
20. 更换, 拆卸, 维修, 储放及操作本气动工具的场所周遭, 绝对不得存放瓦斯或其它任何可燃性的气体。
21. 长时间使用本气动工具将会造成使用者疲劳, 为了使用者的安全着想, 请务必实施周期性地休息。
22. 在使用中有任何不适、颤抖、或疼痛的感觉时, 请务必立即停机休息。
23. 不当拆卸、连接空压软管, 或非预期性的软管断裂都将造成空压软管的任意甩动, 此类危险状况, 操作之时宜特别注意。
24. 应尽可能避免将本气动工具储放在高湿度的环境当中。

## 维护与保养：











1. 本气动工具于使用之前及使用完毕之后，均应从进气口处加入4或5c. c的气动油，并空转几秒以清洁各部零件。
  2. 每使用3至4个小时，请务必再次添加气动油，并空转几秒以进行保养。此项作业对于维护本气动工具的性能，及提升其使用受寿命具有绝对的帮助。
  3. 保养本气动工具时绝对禁止使用任何易燃性或具挥发性的液体。仅建议使用经本厂授权的服务中心所介绍的润滑油脂。任何其它的润滑油脂均有可能降低本气动工具的功能，甚至造成永久性的损坏。当不小心使用到其它润滑油脂时，则请立即用建议的润滑油脂将其清洗干净。
  4. 为维护本气动工具处于最佳使用状态，请不定期以压缩空气清洁护罩内之粉尘。
  5. 如果本气动工具已然不堪使用，请务必遵照相关废弃物回收法令进行后续处置。
- .....













气动工具之日常润滑保养

Item No.	Pad Dia	Spindle Size	Free Speed	Ave. Air Consumption	Air Pressure	Overall Length	Motor	Net Weight	Air Hose	Sound Pressure	Vibration level
	inch		R.P.M	CFM	PSI	inch	hp	LBS	inch	dBA	m/s <sup>2</sup>
Illustrator											
QP-113	3"	5/16"-24	15000	3.5	90	5"	0.40	1.58	3/8"	74.0	0.3
QP-123	3"	5/16"-24	2100	3.5	90	5-5/16"	0.40	1.69	3/8"	74.0	0.21
QP-215	3",4-1/2",5"		16000	6.5	90	6-19/64"	0.80	2.60	3/8"	60.0	1.8
QP-317	7"	5/8"-11	2500	6.0	90	16"	0.40	1.0	3/8"	84.0	<2.5

Uncertainty K=0.5a if a ≤ 5 m/s<sup>2</sup> or K=0.4a if a > 5 m/s<sup>2</sup>

Référence	Diamètre du disque	Diamètre de l'axe	Vitesse à vide	Cons. d'air moyenne	Pression	Longueur	Puissance du moteur	Poids	Tuyau d'air	Niveau sonore	Niveau de vibration
	mm		R.P.M	L/min	bar	mm	hp	kg	mm	dBA	m/s <sup>2</sup>
Illustrator											
QP-113	76	5/16"-24	15000	99	6.3	125	0.40	0.72	10	74.0	0.3
QP-123	76	5/16"-24	2100	99	6.3	135	0.40	0.77	10	74.0	0.21
QP-215	75,113,125		16000	184	6.3	160	0.80	1.20	10	60.0	1.8
QP-317	178	5/8"-11	2500	169	6.3	406	1.0	2.04	10	84.0	<2.5

Incertitude K=0.5a si a ≤ 5m/s<sup>2</sup> ou K=0.4a si a > 5m/s<sup>2</sup>

Artikel-Nr.	Druckluft-Schleifer	Spindel-Größe	Leerlauf Drehzahl	Luftverbrauch	Arbeitsdruck	Gesamtlänge	Motorleistung	Nettogewicht	Empf. Luftschlauch	Schalldruckpegel	Vibrationsniveau
	mm		R.P.M	L/min	bar	mm	kw	kg	mm	dBA	m/s <sup>2</sup>
Illustrator											
QP-113	76	5/16"-24	15000	99	6.3	125	0.3	0.72	10	74.0	0.3
QP-123	76	5/16"-24	2100	99	6.3	135	0.3	0.77	10	74.0	0.21
QP-215	75,113,125		16000	184	6.3	160	0.6	1.20	10	60.0	1.8
QP-317	178	5/8"-11	2500	169	6.3	406	0.75	2.04	10	84.0	<2.5

Unsicherheit K = 0.5a wenn ein ≤ 5 m/s<sup>2</sup> oder K = 0.4a wenn a > 5 m / s<sup>2</sup>

Modelo	Disco	velocidad de rotación del eje	Velocidad libre	Consumo de Aire Promedio	Presión de Aire	Longitud Total	Motor	Peso Neto	Manguera de Aire	Presión Sonora	Nivel de vibración
Illustrator	Inch		R.P.M	L/min	PSI	mm	hp	kg	Inch	dBA	m/s <sup>2</sup>
QP-113	3"	5/16"-24	15000	99	90	125	0.40	0.72	3/8"	74.0	0.3
QP-123	3"	5/16"-24	2100	99	90	135	0.40	0.77	3/8"	74.0	0.21
QP-215	3",4-1/2",5"		16000	184	90	160	0.80	1.20	3/8"	60.0	1.8
QP-317	7"	5/8"-11	2500	169	90	406	1.0	2.04	3/8"	84.0	<2.5

variable K=0.5a si a ≤ 5 m/s<sup>2</sup> ó K=0.4a si a > 5 m/s<sup>2</sup>

Código	Diámetro do disco	velocidade de rotação do eixo	Velocidade Livre	Consumo de Ar	Pressão de operação	Comprimento Total	Potência do Motor	Peso	Diâmetro interno da mangueira	Nível de ruído	Nível de vibração
Illustrator	Inch		R.P.M	L/min	PSI	mm	hp	kg	Inch	dBA	m/s <sup>2</sup>
QP-113	3"	5/16"-24	15000	99	90	125	0.40	0.72	3/8"	74.0	0.3
QP-123	3"	5/16"-24	2100	99	90	135	0.40	0.77	3/8"	74.0	0.21
QP-215	3",4-1/2",5"		16000	184	90	160	0.80	1.20	3/8"	60.0	1.8
QP-317	7"	5/8"-11	2500	169	90	406	1.0	2.04	3/8"	84.0	<2.5

Incerteza K=0.5a se a ≤ 5 m/s<sup>2</sup> ou K=0.4a se a > 5 m/s<sup>2</sup>

Art No.	Диаметр диска	velocidade de rotação do eixo	Скорость в об/дн. Вращения	Среднее потреб. Воздуха	Рабочее давление воздуха	Общая длина	Мощность	Вес	Миним. Внутр. Д diam. Шланга	Уровень шума	Уровень Уровень вибрации
Illustrator	mm		R.P.M	L/min	PSI	mm	hp	kg	Inch	dBA	m/s <sup>2</sup>
QP-113	3"	5/16"-24	15000	99	90	125	0.40	0.72	3/8"	74.0	0.3
QP-123	3"	5/16"-24	2100	99	90	135	0.40	0.77	3/8"	74.0	0.21
QP-215	3",4-1/2",5"		16000	184	90	160	0.80	1.20	3/8"	60.0	1.8
QP-317	7"	5/8"-11	2500	169	90	406	1.0	2.04	3/8"	84.0	<2.5

Погрешность K=0.5a если a ≤ 5 m/s<sup>2</sup> или K=0.4a если a > 5 m/s<sup>2</sup>





## EC DECLARATION OF CONFORMITY

Original Language

Serial Number: Please refer to the tool

Air Random Orbital Sander

Item No.: QP-113 QP-215

Air Polisher

Item No.: QP-123 QP-317 6.3 bar (90. psi)

We declare under our own responsibility that the above machinery fulfils all the relevant provisions of (MD) Machinery Directive 2006/42/EC and its amendment and is manufactured and tested according to the following standards:  
EN ISO 11148-8 / EN ISO 15744 / EN ISO 28927-3

Declared in: Taichung, Taiwan

Dated:2013/06/01

**Signature**

Jonney Chen

Declared by: QA Manager

**Manufacturer:**

**Mighty Seven International Co., Ltd.**

No. 70-25,Ching Qunag Rd., Wu-Jih Shiang,

Taichung City, 41466 Taiwan

[www.mighty-seven.com](http://www.mighty-seven.com)

Authorized contact, to compile the technical files :

**King Tony France**

3 Rue des imprimeurs ZI République Nord 1.

86000 POITIERS FRANCE

TEL : (+33) 5-49-30-30-90

E-MAIL : [christian.aubineau@kingtony.eu](mailto:christian.aubineau@kingtony.eu)



## EC-DECLARATION DE CONFORMITE

traduit de la langue originale

Numéro de série : se référer au numéro inscrit sur la machine

Ponceuse orbitale

Référence: QP-113 QP-215

Polisseuse Pneumatique

Référence: QP-123 QP-317 6.3 bar (90. psi)

Nous déclarons sous notre propre responsabilité que les outils sus mentionnés sont conforme aux provisions relative à la directive outillage 2006/42/EC et ses amendements

et qu'ils ont été fabriqués et testés selon les standards suivants :

EN ISO 11148-8 / EN ISO 15744 / EN ISO 28927-3

Déclaré à: Taichung, Taiwan

Date: 2013/06/01

*Signature*

Jonney Chen

Declared by: QA Manager

*Fabricant:*

**Mighty Seven International Co., Ltd.**

No. 70-25, Ching Qunag Rd., Wu-Jih Shiang,

Taichung City, 41466 Taiwan

www.mighty-seven.com

Personne autorisée pour établir les fiches techniques:

**King Tony France**

3 Rue des imprimeurs ZI République Nord 1. 86000 POITIERS

FRANCE

TEL : (+33) 5-49-30-30-90

E-MAIL : christian.aubineau@kingtony.eu



## EG-Konformitätserklärung

Übersetzung aus der Original-Sprache

Seriennummer: bitte bei Frage immer angeben!

Druckluft-Absaug-Exzentrerschleifer

Artikel-Nr. QP-113 QP-215

Druckluft-Polierer

Artikel-Nr. QP-123 QP-317 6.3 bar (90. psi)

Wir erklären in eigener Verantwortung, dass folgendes Produkt alle einschlägigen Bestimmungen der Maschinen-Richtlinie 2006/42/EC erfüllt und deren Änderungen, und dass es hergestellt wird und nach den folgenden Normen geprüft wird:

EN ISO 11148-8 / EN ISO 15744 / EN ISO 28927-3

Erklärt in: Taichung, Taiwan

Datum: 2013/06/01

**Unterschrift:**

Jonney Chen

Erklärt von: QA Manager

**Der Hersteller:**

**Mighty Seven International Co., Ltd.**

No. 70-25, Ching Cunag Rd., Wu-Jih Shiang,

Taichung City, 41466 Taiwan

[www.mighty-seven.com](http://www.mighty-seven.com)

Autorisierte Person, die zur Erstellung des technischen

Dossiers ist :

**King Tony France**

3 Rue des imprimeurs ZI République Nord 1.

86000 POITIERS FRANCE

TEL : (+33) 5-49-30-30-90

E-MAIL : [christian.aubineau@kingtony.eu](mailto:christian.aubineau@kingtony.eu)



## DECLARACIÓN DE CONFORMIDAD DE EC

Traducción del lenguaje original

Número de serie: por favor ver la herramienta

Lijadora Orbital Neumática

Modelo : QP-113 QP-215

Lijadora Neumatica

Modelo : QP-123 QP-317 6.3 bar (90. psi)

Declaramos bajo nuestra propia responsabilidad que la maquinaria arriba mencionada cumple con todas las provisiones relevantes de la Directiva de Maquinaria 2006/42/EC

y sus enmiendas y ha sido fabricado y probado de acuerdo a los siguientes estándares:

EN ISO 11148-8 / EN ISO 15744 / EN ISO 28927-3

Declarado en: Taichung, Taiwan

Fecha: 2013/06/01

**Firma**

Jonney Chen

Declarado por: Gerente de Control de Calidad

**Fabricante:**

**Mighty Seven International Co., Ltd.**

No. 70-25, Ching Qunag Rd., Wu-Jih Shiang,

Taichung City, 41466 Taiwan

www.mighty-seven.com



Contacto Autorizado, para recopilar los archivos técnicos :

**King Tony France**

3 Rue des imprimeurs ZI République Nord 1. 86000 POITIERS

FRANCE

TEL : (+33) 5-49-30-30-90

E-MAIL : christian.aubineau@kingtony.eu



## Declaração de Conformidade EC

tradução da língua original  
número de série: por favor, procure-o na ferramenta  
Lixadeira orbital pneumática  
Código.: QP-113 QP-215  
Politriz pneumática  
Código.: QP-123 QP-317 6.3 bar (90. psi)

Declaramos sob nossa responsabilidade que o equipamento acima cumpre todos os requisitos relevantes da Diretriz para Equipamentos 2006/42/EC e seus anexos, tendo

sido fabricado e testado de acordo com a(s) seguinte(s) normas:  
EN ISO 11148-8 / EN ISO 15744 / EN ISO 28927-3

Declarada em: Taichung, Taiwan  
Datada de: 2013/06/01

**Assinada por**

Jonney Chen  
Declarada pelo Gerente da Qualidade

**Fabricante:**

**Mighty Seven International Co., Ltd.**  
No. 70-25, Ching Qunag Rd., Wu-Jih Shiang,  
Taichung City, 41466 Taiwan  
[www.mighty-seven.com](http://www.mighty-seven.com)

Contato responsável pelas informações técnicas:

**King Tony France**  
3 Rue des imprimeurs ZI République Nord 1. 86000 POITIERS  
FRANCE  
TEL : (+33) 5-49-30-30-90  
E-MAIL : [christian.aubineau@kingtony.eu](mailto:christian.aubineau@kingtony.eu)





## Декларация соответствия стандарту ЕС

Перевод с языка оригинала

серийный номер: смотрите на инструменте

Шлифмашинка орбитальная пневматическая

Арт No.: QP-113 QP-215

Шлифмашинка пневматическая

Арт No.: QP-123 QP-317 6.3 bar (90. psi)

Мы удостоверяем, что данное оборудование соответствует следующим нормам качества 2006/42/ЕС и все технологические изменения конструкции и производства были подвергнуты испытаниям и сертифицированы по следующим стандартам качества:

EN ISO 11148-8 / EN ISO 15744 / EN ISO 28927-3

Удостоверено в: Taichung, Taiwan

Дата: 2013/06/01

*Подпись*

Jonney Chen

Начальник службы технического контроля

*Производитель*

**Mighty Seven International Co., Ltd.**

No. 70-25, Ching Qunag Rd., Wu-Jih Shiang,

Taichung City, 41466 Taiwan

[www.mighty-seven.com](http://www.mighty-seven.com)



Официальный представитель, представляющий  
техническую документацию

**King Tony France**

3 Rue des imprimeurs ZI République Nord 1. 86000 POITIERS  
FRANCE

TEL : (+33) 5-49-30-30-90

E-MAIL : [christian.aubineau@kingtony.com](mailto:christian.aubineau@kingtony.com)

CE



# 3" AIR SANDER

Item No : QP-113

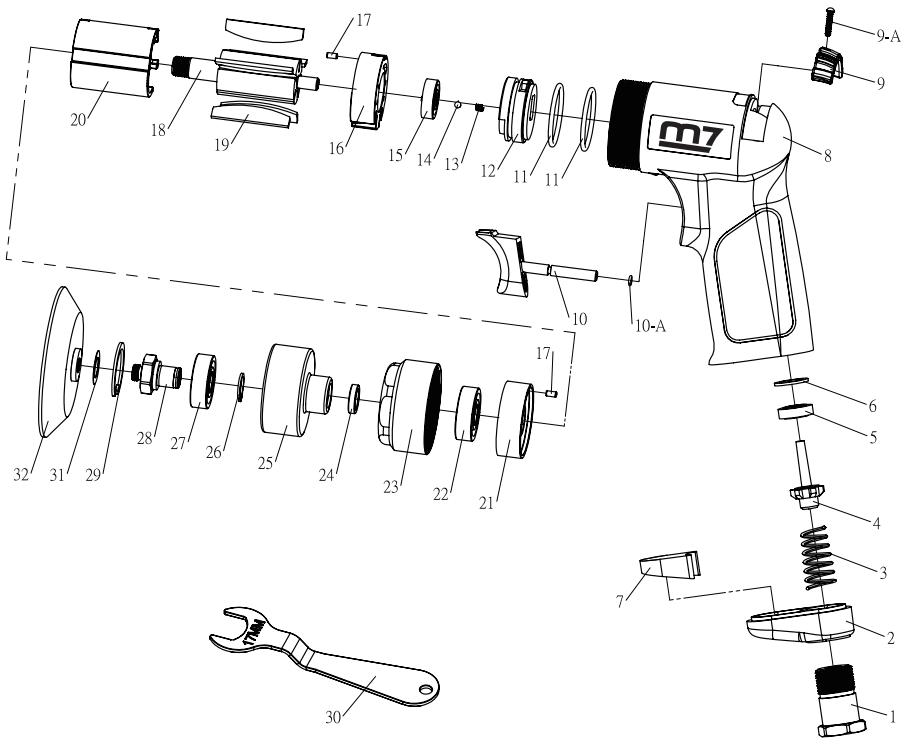



# Part List

Item No : QP-113



NO.	Index No.	Description	Qty
01	QP-113P01	Inlet Bushing	1
02	QP-113P02	Deflector	1
03	QP-113P03	Valve Spring	1
04	QP-113P04	Valve	1
05	QP-113P05	Valve Seat	1
06	QP-113P06	Spacer	1
07	QP-113P07	Silencer	1
08	QP-113P08	Composite Housing	1
09	QP-113P09	Reverse Valve Lever	1
9A	QP-113P09A	Taping Screw ( $\phi$ 2.3x12L)	1
10	QP-113P10	Trigger	1
10A	QP-113P10A	O-Ring (3x1)	1
11	QP-113T11	O-Ring (27x2) (2 PCS)	1 SET
12	QP-113P12	Valve Body	1
13	QP-113P13	Spring	1
14	QP-113P14	Detent Ball	1
15	QP-113P15	Ball Bearing	1
16	QP-113P16	Rear Plate	1
17	QP-113T17	Spring Pin (2 PCS)	1 SET
18	QP-113P18	Rotor	1
19	QP-113T19	Rotor Blade (5 PCS)	1 SET
20	QP-113P20	Cylinder	1
21	QP-113P21	Front Plate	1
22	QP-113P22	Ball Bearing	1
23	QP-113P23	Front Housing	1
24	QP-113P24	Anvil Bushing	1
25	QP-113P25	Eccentric Hub	1
26	QP-113P26	Retainer	1
27	QP-113P27	Ball Bearing	1
28	QP-113P28	Spindle	1
29	QP-113P29	Retainer	1
30	QP-113P30	Wrench (17mm)	1
31	QP-113P31	Washer	1
32	QB-9323F	3" Pad (Female thread)	1
	QB-9303	3" Pad (Male thread)	1



# Part List

Item No : QP-123



NO.	Index No.	Description	Q'ty
1	QP-123P01	Inlet Bushing	1
2	QP-123P02	Deflector	1
3	QP-123P03	Valve Spring	1
4	QP-123P04	Valve	1
5	QP-123P05	Valve Seat	1
6	QP-123P06	Spacer	1
7	QP-123P07	Silencer	1
8	QP-123P08	Composite Housing	1
9	QP-123P09	Reverse Valve Lever	1
9A	QP-123P09A	Taping Screw (φ2.3x12L)	1
10	QP-123P10	Trigger	1
10A	QP-123P10A	O-Ring (3 x1)	1
11	QP-123T11	O-Ring (27x2) (2 PCS)	1SET
12	QP-123P12	Valve Body	1
13	QP-123P13	Spring	1
14	QP-123P14	Detent Ball (3mm)	1
15	QP-123T15	Bearing (626) (2 PCS)	1SET
16	QP-123P16	Rear Plate	1
17	QP-123T17	Spring Pin (2PCS)	1SET
18	QP-123P18	Rotor	1
19	QP-123T19	Rortor Blade (5PCS)	1SET
20	QP-123P20	Cylinder	1
21	QP-123P21	Front Plate	1
21A	-	Spring Pin (M2.5x4)	1
22	QP-123P22	Pin (φ1.5x4.8L)	1
23	QP-123T23	Idle Gear (3PCS)	1SET
24	QP-123T24	Pin (φ4x15.6) (3 PCS)	1SET
25	QP-123P25	Spindle	1
26	QP-123T26	Ball Bearing (6201zz) (2 PCS)	1SET
27	QP-123P27	Ring Gear	1
28	QP-123P28	Front Housing	1
29	QP-123P29	Spindle Nut	1
30	QP-123P30	Wrench (17mm)	1
31	QB-9323F	3" Pad (Female thread)	1
	QB-9303	3" Pad (Male thread)	1



# 5" AIR HIGH SPEED SANDER

Item No : QP-215

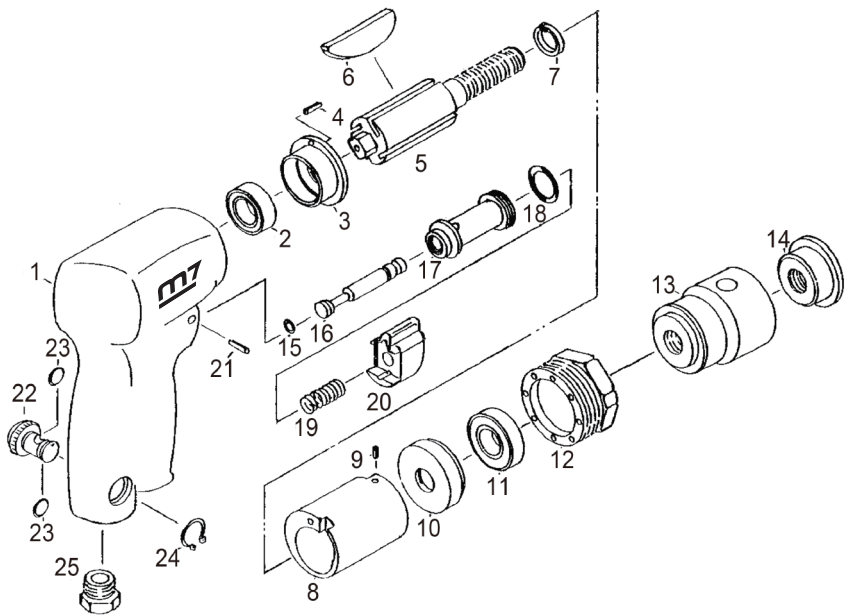

# Part List

Item No : QP-215



NO.	Index No.	Description	Q'ty
1	QP-215P01	Motor Housing	1
2	QP-215P02	Rear Rotor Ball Bearing	1
3	QP-215P03	Rear End Plate	1
4	QP-215P04	Roll Pin	1
5	QP-215P05	Rotor	1
6	QP-215T06	Rotor Blade ( 4 pcs)	1 SET
7	QP-215P07	Rotor Collar	1
8	QP-215P08	Cylinder	1
9	QP-215P09	Cylinder Pin	1
10	QP-215P10	Front End Plate	1
11	QP-215P11	Front Rotor Ball Bearing	1
12	QP-215P12	Lock Screw	1
13	QP-215P13	Sanding Adaptor	1
14	QP-215P14	Padlocking Screw	1
15	QP-215P15	Throttle Valve "O" Ring	1
16	QP-215P16	Throttle Valve	1
17	QP-215P17	Throttle Valve Bushing	1
18	QP-215P18	Throttle Valve "O" Ring	1
19	QP-215P19	Throttle Valve Spring	1
20	QP-215P20	Trigger	1
21	QP-215P21	Trigger Pin	1
22	QP-215P22	Air Regulator	1
23	QP-215T23	Regulator "O" Ring ( 2 pcs)	1 SET
24	QP-215P24	Snap Ring	1
25	QP-215P25	Air Inlet Bushing	1



# 7" AIR ANGLE POLISER

Item No : QP-317

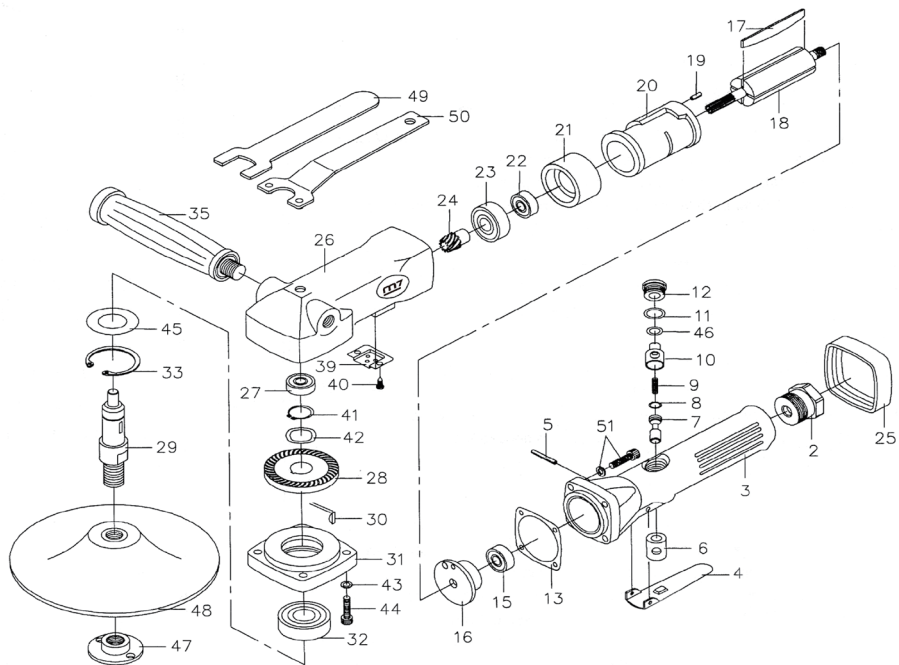

# Part List

Item No : QP-317



NO.	Index No.	Description	Q'ty
2	QP-317P02	Air Inlet	1
3	QP-317P03	Valve Body	1
4	QP-317P04	Lever	1
5	QP-317P05	Lever Pin	1
6	QP-317P06	Valve Bushing	1
7	QP-317P07	Valve Stem	1
8	QP-317P08	O Ring	1
9	QP-317P09	Valve Screw	1
10	QP-317P10	Air Controller	1
11	QP-317P11	O Ring	1
12	QP-317P12	Valve Screw	1
13	QP-317P13	Gasket	1
15	QP-317P15	Bearing	1
16	QP-317P16	Rear End Plate	1
17	QP-317T17	Rotor Blade ( 4pcs)	1 SET
18	QP-317P18	Rotor	1
19	QP-317P19	Cylinder Pin	1
20	QP-317P20	Cylinder	1
21	QP-317P21	Front End Plate	1
22	QP-317P22	Bearing	1
23	QP-317P23	Bearing	1
24	QP-317P24	Pinion	1
25	QP-317P25	Housing Band	1

NO.	Index No.	Description	Q'ty
26	QP-317P26	Motor Housing	1
27	QP-317P27	Bearing	1
28	QP-317P28	Bevel Gear	1
29	QP-317P29	Spindle	1
30	QP-317P30	Woodruff Key	1
31	QP-317P31	Housing Cap	1
32	QP-317P32	Bearing	1
33	QP-317P33	Retaining Ring	1
35	QP-317P35	Handle	1
39	QP-317P39	Exhaust Deflector	1
40	QP-317T40	Exhaust Deflector Screw ( 2pcs)	1 SET
41	QP-317P41	Retaining Ring	1
42	QP-317P42	Wave Washer	1
43	QP-317T43	Spring Washer ( 4pcs)	1 SET
44	QP-317T44	Screw ( 4pcs)	1 SET
45	QP-317P45	Wave Washer	1
46	QP-317P46	O Ring	1
47	QP-317P47	Locknut	1
48	QP-317P48	7" Sanding Pad	1
49	QP-317P49	Wrench	1
50	QP-317P50	Wrench	1
51	QP-317P51	Screw ( 4pcs)	1 SET

# Warranty Card

## Manufacturer's limited warranty

**Mighty Seven International CO., LTD.** offers limited warranty to the products manufactured by **Mighty Seven** and sold by its worldwide authorized dealers. The limited warranty only applies to products that are defective in material and workmanship and does not apply to products which have been abused, misused, modified, or repaired by someone other than **Mighty Seven** or its authorized service representatives. If there is a defective product of **Mighty Seven**, please send it prepaid to the dealer where it was purchased from along with address and contact information. Repairs or replacements are warranted as described above; otherwise, the service of repairs or replacements will be charged.

Please Keep This card For Warranty

Date of Purchase :	Model No. :
Warranty Expiration Date :	Serial No. :
<b>Distributor Stamp</b>	
	





For Distributor

## Warranty Card

Date of Purchase :	Model No. :
Warranty Expiration Date :	Serial No. :
Name :	
Company Name :	
Address :	
Tel. :	Fax. :
E-mail :	
<b>Type of Business :</b>	
<input type="checkbox"/> Agriculture	<input type="checkbox"/> Paint & Body Repair
<input type="checkbox"/> General Auto Repair	<input type="checkbox"/> Public Work/Gov. Utilities
<input type="checkbox"/> Tire	<input type="checkbox"/> Factory
<input type="checkbox"/> Truck Maintenance/Repair	<input type="checkbox"/> Home Use
<input type="checkbox"/> Car Maker	<input type="checkbox"/> Other _____
<b>Specification of compressor used :</b>	
<b>Horsepower :</b>	<b>Tank Size (liter/gal) :</b>
<input type="checkbox"/> 5 <input type="checkbox"/> 7.5 <input type="checkbox"/> 10 <input type="checkbox"/> 15+	<input type="checkbox"/> 75.7(20) <input type="checkbox"/> 227.1 (60) <input type="checkbox"/> 302.8(80) <input type="checkbox"/> 454.2(120)
<input type="checkbox"/> other _____	<input type="checkbox"/> other _____

# Formulaire de garantie

## Garantie fabricant

**Mighty Seven International CO., LTD** offre la garantie fabricant aux produits fabriqués par **Mighty Seven** et vendus par ses distributeurs agréés dans le monde entier. La garantie limitée s'applique seulement aux produits qui sont défectueux et ne s'applique pas aux produits qui ont été mal utilisés, perdus, modifiés ou réparés par quelqu'un d'autre que **Mighty Seven** ou ses services techniques. S'il y a un produit défectueux de **Mighty Seven**, envoyez-le au distributeur où il a été acheté, avec l'adresse et les coordonnées du propriétaire. La réparation ou les remplacements de pièces sont garantis comme décrit ci-dessus; sinon, le service technique facturera la réparation au propriétaire du produit.

Remplir le formulaire de garantie

Date d'achat du produit:	Modèle N°:
Date d'expiration de la garantie:	N° de série:
<b>Tampon du distributeur</b>  	



Pour le distributeur

## Formulaire de garantie

Date d'achat du produit:	Modèle N°:
Date d'expiration de la garantie:	N° de série:
Nom:	
Nom de la société:	
Adresse:	
Tel. :	Fax.:
E-mail:	
<b>Type d'activité:</b>	
<input type="checkbox"/> Agricole	<input type="checkbox"/> Carrosserie
<input type="checkbox"/> Réparations automobile	<input type="checkbox"/> Travaux publics
<input type="checkbox"/> Pneumatiques	<input type="checkbox"/> Industrie
<input type="checkbox"/> Maintenances et réparations poids lourd	<input type="checkbox"/> Particulier
<input type="checkbox"/> Fabricant automobile	<input type="checkbox"/> Autre _____
<b>Compresseur utilisé:</b>	
<b>Puissance CV:</b>	
<input type="checkbox"/> 5	<input type="checkbox"/> 7,5
<input type="checkbox"/> 10	<input type="checkbox"/> 15+
<input type="checkbox"/> Autre _____	
<b>Taille de la cuve (Litre):</b>	
<input type="checkbox"/> 75,7	<input type="checkbox"/> 227,1
<input type="checkbox"/> 302,8	<input type="checkbox"/> 454,2
<input type="checkbox"/> Autre _____	

# Garantiekarte

## Herstellergarantie

**Mighty Seven International CO., LTD.** bietet Kunden die Garantie mit gewisser Beschränkung für alle Produkte, die aus eigener Herstellung stammen und von **Mighty Sevens** weltweit autorisierten Fachhändlern gekauft worden sind. Garantieansprüche können nur gewährt werden, wenn der Mangel oder Schaden nachweislich auf unsachgemäße Herstellung oder die Verwendung fehlerhafter Materialien zurückzuführen ist. **Mighty Seven** haftet nicht für Beanstandungen der Werkzeuge, die auf unsachgemäße Handhabung, sowie zu hohen Betriebsdruck, oder der Verwendung von falschen Zubehörteilen zurückzuführen sind. **Mighty Seven** schuldet auch nicht für Ausfälle, die die mangelhafte Wartung und Überbeanspruchung der Werkzeuge nachweisen.

Garantieansprüche können nur dem Hersteller oder den autorisierten Fachhändlern gegenüber schriftlich geltend gemacht werden. Im Fall einer Reklamation sollen die defekten Teile mit der Kontaktanschrift des Absenders zurück an die Verkaufsstelle gesendet werden. Für die Werkzeuge, an denen eigenhändige Reparaturversuche bereits vorgenommen wurde, entfällt jeglicher Garantieanspruch.

Bitte diese Garantiekarte aufbewahren!

Einkaufsdatum:	Model-Nr.:
Garantieablaufdatum:	Serien-Nr.:
<b>Ihre Mighty Seven Fachhändler</b>	
	



Für Großhändler

## Garantiekarte

Einkaufsdatum:	Model-Nr.:
Garantieablaufdatum:	Serien-Nr.:
Name:	
Firmenname:	
Adresse:	
Tel.:	Fax.:
Email:	
<b>Branche:</b>	
<input type="checkbox"/> Agrarindustrie:	<input type="checkbox"/> Auto-Karosserie und Lackierer
<input type="checkbox"/> Allg. KFZ-Reparaturdienst	<input type="checkbox"/> für Öffentlichkeitsarbeit
<input type="checkbox"/> Reifenservice	<input type="checkbox"/> Produktion
<input type="checkbox"/> Nutzfahrzeug-LKW-Service	<input type="checkbox"/> Heimwerk
<input type="checkbox"/> Autohersteller	<input type="checkbox"/> Sonstiges _____
<b>Spezifikation des verwendeten Kompressors:</b>	
<b>Psi (bar):</b>	<b>Luftbehälter (Liter):</b>
<input type="checkbox"/> 5 <input type="checkbox"/> 7,5 <input type="checkbox"/> 10 <input type="checkbox"/> 15+	<input type="checkbox"/> 75,7 <input type="checkbox"/> 227,1 <input type="checkbox"/> 302,8 <input type="checkbox"/> 454,2
<input type="checkbox"/> Sonstiges _____	<input type="checkbox"/> Sonstiges _____

# Tarjeta de Garantía

## Garantía Limitada del Fabricante

**Mighty Seven International CO., LTD.** ofrece una garantía limitada a los productos fabricados por **Mighty Seven** y vendidos por sus agentes autorizados a nivel internacional. La garantía limitada sólo aplica a defectos de material o manufactura y no aplica a productos que hayan sido abusados, malusados, modificados o reparados por terceros ajenos a **Mighty Seven** o sus representantes de servicio autorizados. Si hubiera un defecto en un producto de Mighty Seven, por favor enviarlo prepagado al lugar donde fue comprado adjuntando su dirección e información de contacto. Las reparaciones o reemplazos son garantizados en los casos arriba explicados; de lo contrario las reparaciones o reemplazos tendrán un costo que deberá ser pagado por el cliente.

Por favor conservar esta tarjeta para Garantía

Fecha de Compra :	Modelo No. :
Fecha de fin de Garantía :	No. de Serie :
<b>Sello del Distribuidor</b>	
	



Para Distribuidor

## Tarjeta de Garantía

Fecha de Compra :	Modelo No. :
Fecha de fin de Garantía :	No. de Serie :
Nombre :	
Nombre de la Empresa :	
Dirección :	
Tel.:	Fax.:
Email:	
<b>Tipo de Negocio :</b>	
<input type="checkbox"/> Agricultura	<input type="checkbox"/> Pintura y reparación carrocería
<input type="checkbox"/> Reparación Gral. Autos	<input type="checkbox"/> Trabajo público / Gobierno
<input type="checkbox"/> Llantas	<input type="checkbox"/> Fábrica
<input type="checkbox"/> Reparación/mant.camiones	<input type="checkbox"/> Uso Casero
<input type="checkbox"/> Fabricante de Autos	<input type="checkbox"/> Otros _____
<b>Especificaciones de la compresora usada:</b>	
<b>Potencia (HP) :</b>	<b>Tamaño de tanque (litro) :</b>
<input type="checkbox"/> 5 <input type="checkbox"/> 7,5 <input type="checkbox"/> 10 <input type="checkbox"/> 15+	<input type="checkbox"/> 75,7 <input type="checkbox"/> 227,1 <input type="checkbox"/> 302,8 <input type="checkbox"/> 454,2
<input type="checkbox"/> Otros _____	<input type="checkbox"/> Otros _____

# Cartão de garantia

## Garantia limitada de fabricante

A **Mighty Mighty Seven International CO., LTD** oferece garantia limitada aos produtos por ela fabricados e vendidos globalmente por seus distribuidores autorizados. A garantia limitada aplica-se somente aos produtos que apresentarem defeitos de material ou manufatura, não cobrindo, portanto, produtos que forem usados incorretamente, danificados, modificados ou reparados por outros que não a própria **Mighty Seven** International ou seus distribuidores autorizados. Se houver um produto **Mighty Seven** defeituoso, por favor, envie-o com frete pago para o distribuidor onde ele foi comprado, incluindo no pacote informações para contato e endereço para devolução. Reparos ou trocas em garantia serão oferecidos conforme condições acima descritas. Nos demais casos peças e mão-de-obra serão cobrados.

Por favor, guarde este cartão para fins de garantia.

Data da compra:	Modelo:
Garantia válida até:	Nº de série:

## Carimbo do distribuidor







Distribuidor

## Cartão de garantia

Data da compra:	Modelo:
Garantia válida até:	Nº de série:
Nome:	
Nome da empresa:	
Endereço:	
Tel. :	Fax.:
E-mail:	
<b>Ramo de negócio:</b>	
<input type="checkbox"/> Agricultura	<input type="checkbox"/> Funilaria e pintura
<input type="checkbox"/> Reparação automotiva	<input type="checkbox"/> Órgão público
<input type="checkbox"/> Troca de pneus	<input type="checkbox"/> Indústria
<input type="checkbox"/> Reparação diesel	<input type="checkbox"/> Uso doméstico
<input type="checkbox"/> Montadoras	<input type="checkbox"/> Outras _____
<b>Especificações do compressor usado:</b>	
<b>Potência (hp):</b>	
<input type="checkbox"/> 5	<input type="checkbox"/> 7,5
<input type="checkbox"/> 10	<input type="checkbox"/> 15+
<input type="checkbox"/> Outras _____	
<b>Volume do Reservatório (litros):</b>	
<input type="checkbox"/> 75,7	<input type="checkbox"/> 227,1
<input type="checkbox"/> 302,8	<input type="checkbox"/> 454,2
<input type="checkbox"/> Outras _____	

# Гарантийный талон

## Компания-производитель

«*Mighty Seven International CO., LTD.*» предоставляет ограниченную гарантию на свою продукцию «*Mighty Seven*» сроком 12 месяцев с даты ее продажи потребителю через своих дистрибьюторов по всему миру.

Гарантия предполагает бесплатный ремонт или, в случае невозможности ремонта, замену неисправного инструмента «*Mighty Seven*» в соответствии с настоящими условиями:

1. Предоставление правильно заполненного данного Гарантийного Талона.
2. Ремонт или замена производится компанией-продавцом после технической экспертизы продукции. Экспертиза и ремонт производятся в разумные сроки уполномоченными представителями компании.
3. При невозможности замены или ремонта компания-продавец оставляет за собой право возместить стоимость продукции, попадающей под действие настоящих условий, при наличии документа, подтверждающего ее приобретение.

Гарантия не распространяется на инструмент, имеющий следующие признаки:

1. выработка, естественный износ,
2. несанкционированные конструктивные изменения,
3. отсутствие торговой марки «M7» или «Mighty Seven»
4. механические или технические повреждения, вызванные использованием не по назначению или с нарушением правил и норм эксплуатации и хранения.

В случае, если инструмент подлежит гарантии, производится бесплатный ремонт, а в случае его невозможности - бесплатная замена.

В случае, если инструмент не подлежит гарантии, может быть осуществлен ремонт на средства потребителя.

Компания-продавец не дает никаких гарантий, за исключением указанных выше. Все споры и разногласия, возникающие между покупателем и компанией-продавцом, должны решаться в рамках законодательства РФ.

Пожалуйста, сохраняйте гарантийный талон и товарный/кассовый чек в течение всего периода пользования инструментом.

Дата покупки:	Модель №:
Дата истечения гарантии:	Серийный №:
<b>Дистрибьютор</b>	
	



## Для дистрибьютора

Пожалуйста, сохраняйте гарантийный талон и товарный/кассовый чек в течение всего периода пользования инструментом.

Дата покупки:	Модель №:
Дата истечения гарантии:	Серийный №:
ФИО покупателя:	
Название компании:	
Адрес:	
Тел:	Факс:
e-mail:	
<b>Сфера деятельности:</b>	
<input type="checkbox"/> Сельское хозяйство	<input type="checkbox"/> Авто покраска и кузовной ремонт
<input type="checkbox"/> Авторемонтное предприятие	<input type="checkbox"/> Автосервис
<input type="checkbox"/> Шиномонтаж	<input type="checkbox"/> Производство автомобилей
<input type="checkbox"/> Ремонт грузового транспорта	<input type="checkbox"/> Частное пользование
<input type="checkbox"/> Торговля автомобилями	<input type="checkbox"/> Другое _____
<b>Мощность компрессора, необходимого для данного оборудования:</b>	
<b>кВт (лошадиные силы):</b>	<b>Объем компрессора: литров (галлонов):</b>
<input type="checkbox"/> 5 <input type="checkbox"/> 7,5 <input type="checkbox"/> 10 <input type="checkbox"/> 15+	<input type="checkbox"/> 75,7 <input type="checkbox"/> 227,1 <input type="checkbox"/> 302,8 <input type="checkbox"/> 454,2
<input type="checkbox"/> другое _____	<input type="checkbox"/> другое _____

# Karta gwarancyjna

## Warunki gwarancji producenta

**Mighty Seven International CO., LTD** oferuje ograniczoną gwarancję do produktów wyprodukowanych przez **Mighty Seven** i sprzedanych przez jego autoryzowanych dealerów. Niniejszą gwarancją objęte są usterki produktu spowodowane wadami produkcyjnymi i wadami materiałowymi.

Gwarancją nie jest objęte wadliwe działanie lub uszkodzenia spowodowane niewłaściwym użytkowaniem lub używaniem produktu niezgodnie z przeznaczeniem, instrukcją obsługi lub przepisami bezpieczeństwa i nie odnosi się do produktów zmodyfikowanych, albo naprawionych przez kogoś innego niż **Mighty Seven** lub autoryzowany serwis.

Wadliwy produkt **Mighty Seven**, proszę wysłać na koszt nadawcy do dealera, gdzie produkt został nabyty, wraz z adresem zwrotnym, informacją o usterce i kontaktem.

W przypadku nie spełnienia warunków gwarancji naprawa zostanie wykonana odpłatnie.

Proszę zatrzymać tę kartę gwarancyjną.

Data sprzedaży :	Model nr :
Termin upływu gwarancji :	Seryjny nr :
<b>Pieczętka sprzedawcy</b>	
	



Dla sprzedawcy

## Karta gwarancyjna

Data sprzedaży :	Model nr :
Termin upływu gwarancji :	Seryjny nr :
Name:	
Imię i Nazwisko /nazwa firmy :	
Adres :	
Tel. :	Faks. :
E-mail :	
<b>Rolnictwo:</b>	
<input type="checkbox"/> Blacharstwo samochodowe	<input type="checkbox"/> Produkcja
<input type="checkbox"/> Mechanika samochodowa	<input type="checkbox"/> Inne _____
<input type="checkbox"/> Wulkanizacja	
<input type="checkbox"/> Warsztat samochodów ciężarowych	
<input type="checkbox"/> Użytek domowy	
<b>Specyfikacja kompresora:</b>	
<b>Moc:</b>	<b>Rozmiar zbiornika(L):</b>
<input type="checkbox"/> 5 <input type="checkbox"/> 7,5 <input type="checkbox"/> 10 <input type="checkbox"/> 15+	<input type="checkbox"/> 75,7 <input type="checkbox"/> 227,1 <input type="checkbox"/> 302,8 <input type="checkbox"/> 454,2
<input type="checkbox"/> inny _____	<input type="checkbox"/> inny _____

## 保固卡

镁迪企业股份有限公司提供有限的产品保固, 范围仅限定由镁迪公司所生产制造, 并透过其全球各大合格经销商推广销售, 若因材质因素或制程瑕疵而导致缺陷之产品。反之, 若因不当使用用、误用、自行拆卸、修改, 或非经由镁迪所授权之服务人员维修, 而造成产品故障或损伤, 则不在保固范围之列。

如果发现镁迪公司产品在保固范围内有上述缺陷, 请将产品连同地址、联络信息、购买发票及运费等, 送回原购买的经销商处进行维修。保固范围以外的所有维修或零件更换等需求, 经销商或服务据点得依实际维修内容收取相关费用。

请妥善保存此保固卡。

购买日:	产品型号:
保固有效期:	产品序号:
经销商章	
	



## 保固卡

销售日:	产品型号:										
保固有效期:	产品序号:										
姓名:											
公司名称:											
地址:											
电话:	传真:										
电邮:											
通路别: <table style="width: 100%; border: none;"> <tr> <td style="width: 50%; border: none;"><input type="checkbox"/> 农业机械</td> <td style="width: 50%; border: none;"><input type="checkbox"/> 车体烤漆&amp;维修</td> </tr> <tr> <td style="border: none;"><input type="checkbox"/> 一般汽车维修</td> <td style="border: none;"><input type="checkbox"/> 公共工程/ 政府公共事业</td> </tr> <tr> <td style="border: none;"><input type="checkbox"/> 轮胎</td> <td style="border: none;"><input type="checkbox"/> 工厂</td> </tr> <tr> <td style="border: none;"><input type="checkbox"/> 卡车维修</td> <td style="border: none;"><input type="checkbox"/> 居家修缮</td> </tr> <tr> <td style="border: none;"><input type="checkbox"/> 汽车制造</td> <td style="border: none;"><input type="checkbox"/> 其它 _____</td> </tr> </table>		<input type="checkbox"/> 农业机械	<input type="checkbox"/> 车体烤漆&维修	<input type="checkbox"/> 一般汽车维修	<input type="checkbox"/> 公共工程/ 政府公共事业	<input type="checkbox"/> 轮胎	<input type="checkbox"/> 工厂	<input type="checkbox"/> 卡车维修	<input type="checkbox"/> 居家修缮	<input type="checkbox"/> 汽车制造	<input type="checkbox"/> 其它 _____
<input type="checkbox"/> 农业机械	<input type="checkbox"/> 车体烤漆&维修										
<input type="checkbox"/> 一般汽车维修	<input type="checkbox"/> 公共工程/ 政府公共事业										
<input type="checkbox"/> 轮胎	<input type="checkbox"/> 工厂										
<input type="checkbox"/> 卡车维修	<input type="checkbox"/> 居家修缮										
<input type="checkbox"/> 汽车制造	<input type="checkbox"/> 其它 _____										
所使用的空压机规格: <table style="width: 100%; border: none;"> <tr> <td style="width: 50%; border: none;">           马力  <input type="checkbox"/> 5    <input type="checkbox"/> 7.5    <input type="checkbox"/> 10    <input type="checkbox"/> 15+  <input type="checkbox"/> 其它 _____         </td> <td style="width: 50%; border: none;">           贮气槽 (gal):  <input type="checkbox"/> 20    <input type="checkbox"/> 60    <input type="checkbox"/> 80    <input type="checkbox"/> 120  <input type="checkbox"/> 其它 _____         </td> </tr> </table>		马力 <input type="checkbox"/> 5 <input type="checkbox"/> 7.5 <input type="checkbox"/> 10 <input type="checkbox"/> 15+ <input type="checkbox"/> 其它 _____	贮气槽 (gal): <input type="checkbox"/> 20 <input type="checkbox"/> 60 <input type="checkbox"/> 80 <input type="checkbox"/> 120 <input type="checkbox"/> 其它 _____								
马力 <input type="checkbox"/> 5 <input type="checkbox"/> 7.5 <input type="checkbox"/> 10 <input type="checkbox"/> 15+ <input type="checkbox"/> 其它 _____	贮气槽 (gal): <input type="checkbox"/> 20 <input type="checkbox"/> 60 <input type="checkbox"/> 80 <input type="checkbox"/> 120 <input type="checkbox"/> 其它 _____										

# بطاقة ضمان

## شهادة ضمان المصنع المحدودة

محدودة على المنتجات التي تصنعها شركة مايتي سيفن والتي تباع ان شركة مايتي سيفن الدولية ( ال . ال . سى . ) تقدم شهادة ضمان المحدود الا على المنتجات المعيبة فى خاماتها و تصنيعها حيث لا . بمعرفة موزعيها المعتمدين حول العالم . هذا و لا يسرى الضمان اصلاحا لادى اى طرف عدا مايتي سيفن او ممثليها المفوضين ينطبق على المنتجات المساء تشغيلها أو التي تم تعديلها أو التي تم بالصيانة . الى الموزع المختص الذى اشترى مده مع عذواتكم و بيانات هذا و نرجو فى حالة تواجد منتج معيوب من مايتي سيفن أن ترسلوه كالموصف عاليه و فيما عدا ذلك فان خدمة الاصلاحات أو الاستبدال الاتصال طرفكم . و أما الاصلاحات او الاستبدال فقدت ضمان تتم المحاسبة عليها .

هذا و نرجو الاحتفاظ بهذه البطاقة من أجل الضمان :

تاريخ الشراء :	موديل رقم :
تاريخ انتهاء الضمان :	مسلسل رقم :
<h2>ختم الموزع</h2> 	





## بطاقة ضمان

تاريخ الشراء :	موديل رقم :
تاريخ انتهاء الضمان :	مسلسل رقم :
الاسم :	
اسم الشركة :	
العنوان :	
رقم التليفون :	
عنوان البريد الالكتروني ( ايميل ) :	
<b>نوعية النشاط :</b> <input type="checkbox"/> الات زراعية <input type="checkbox"/> اصلاحات عامة للسيارة <input type="checkbox"/> الاطارات <input type="checkbox"/> صيانة و اصلاح مركبات النقل <input type="checkbox"/> صناعة السيارات <input type="checkbox"/> اصلاح البنن ( سمكرة) دو <input type="checkbox"/> مرافق الأشغال العامة و الحكومية <input type="checkbox"/> لمصانع <input type="checkbox"/> لاستخدامات المنزلية <input type="checkbox"/> أنشطة أخرى	
القدرات بالحصان :	مواصفات ضاغط الهواء ( الكمبيوتر ) المستخدم
( فما فوق ) قدرات أخرى	حجم التناك (بالتر):
<input type="checkbox"/> 5 <input type="checkbox"/> 7,5 <input type="checkbox"/> 10 <input type="checkbox"/> 15+	<input type="checkbox"/> 75,7 <input type="checkbox"/> 227,1 <input type="checkbox"/> 302,8 <input type="checkbox"/> 454,2

# ZÁRUKA LISZ

## Záruční list výrobce

**Mighty Seven** International L.L.C. poskytuje časově omezenou záruku na výrobky vyráběné firmou Mighty Seven a celosvětově dodávané sítí autorizovaných prodejních partnerů.

Záruka se vztahuje pouze na díly u nichž je zjištěna vada materiálu či opracování; nevztahuje se na výrobky, u nichž bylo zjištěno používání v rozporu s návodem k použití, rovněž na výrobky, které byly upravovány nebo modifikovány, či do kterých bylo v době záruky zasahováno jinou osobou než firmou **Mighty Seven** či jejími autorizovanými servisními středisky.

V případě, že je výrobek vadný zašlete jej zpět prodávajícímu s Vaší adresou a kontaktními informacemi.

Pokud je Váš nárok oprávněný bude Vám záruka uznána, v opačném případě je servis nářadí zpoplatněn.

Při uplatňování záruky uschovejte tuto kartu.

Datum prodeje :	Typ výrobku:
Konec záruční doby :	Výrobní číslo :
	



For Distributor

## ZÁRUKA LISZ

Datum prodeje :	Typ výrobku:
Konec záruční doby :	Výrobní číslo :
Jméno :	
Firma :	
Adresa :	
Tel. :	Fax. :
E-mail :	
<b>Druh aplikace :</b>	
<input type="checkbox"/> Zemědělství	<input type="checkbox"/> Lakýrnické a karosářské práce
<input type="checkbox"/> Servis automobilů	<input type="checkbox"/> Řemeslnictví
<input type="checkbox"/> Pneuservis	<input type="checkbox"/> Výroba
<input type="checkbox"/> Opravy nákladních vozů	<input type="checkbox"/> Domácí použití
<input type="checkbox"/> Výroba automobilů	<input type="checkbox"/> Jiné _____
<b>Specifikace používaného kompresoru :</b>	
<b>Příkon motoru (kW):</b>	<b>Tank Size (liter/gal) :</b>
<input type="checkbox"/> 4 <input type="checkbox"/> 5,5 <input type="checkbox"/> 7,5 <input type="checkbox"/> 11+	<input type="checkbox"/> 15 <input type="checkbox"/> 45 <input type="checkbox"/> 55 <input type="checkbox"/> 90
<input type="checkbox"/> other _____	<input type="checkbox"/> other _____

